

**МИНИСТЕРСТВО НАУКИ И ВЫСШЕГО ОБРАЗОВАНИЯ
РОССИЙСКОЙ ФЕДЕРАЦИИ**
федеральное государственное автономное образовательное учреждение высшего
образования «Балтийский федеральный университет имени Иммануила Канта»

Институт гуманитарных наук

РАБОЧАЯ ПРОГРАММА ДИСЦИПЛИНЫ (МОДУЛЯ)

Наименование: «ИСТОРИЯ (история России, всеобщая история)»

Шифр: 11.03.02

**Направление подготовки: Инфокоммуникационные технологии и
системы связи**

**Профиль «Инфокоммуникационные интегрированные системы и
технологии»**

Квалификация (степень) выпускника: бакалавр

Калининград

2022

Лист согласования

Составители:

доцент института гуманитарных наук Л.Н. Жданович

Рабочая программа утверждена на заседании научно-методического совета института гуманитарных наук

Протокол № 01 от «10» февраля 2022 г.

Председатель НМС

Маслов В.Н.

Заместитель директора по ОД

Гурин Д.В.

Содержание

1. Наименование дисциплины «История (история России, всеобщая история)».
2. Перечень планируемых результатов обучения по дисциплине, соотнесенных с планируемыми результатами освоения образовательной программы.
3. Место дисциплины в структуре образовательной программы.
4. Виды учебной работы по дисциплине.
5. Содержание дисциплины, в том числе практической подготовки в рамках дисциплины, структурированное по темам.
6. Рекомендуемая тематика учебных занятий в форме контактной работы.
7. Методические рекомендации по видам занятий
8. Фонд оценочных средств
 - 8.1. Перечень компетенций с указанием этапов их формирования в процессе освоения образовательной программы в рамках учебной дисциплины
 - 8.2. Типовые контрольные задания или иные материалы, необходимые для оценки знаний, умений и навыков и (или) опыта деятельности в процессе текущего контроля
 - 8.3. Перечень вопросов и заданий для промежуточной аттестации по дисциплине
 - 8.4. Планируемые уровни сформированности компетенций обучающихся и критерии оценивания
9. Перечень основной и дополнительной учебной литературы, необходимой для освоения дисциплины
11. Перечень информационных технологий, используемых при осуществлении образовательного процесса по дисциплине.
12. Описание материально-технической базы, необходимой для осуществления образовательного процесса по дисциплине

1. Наименование дисциплины: «История (история России, всеобщая история)»

Целью освоения дисциплины является формирование систематизированных знаний об основных закономерностях и особенностях всемирно-исторического процесса, целостной картины отечественной и мировой истории, учитывающей взаимосвязь всех ее этапов, их значимость для понимания современного места и роли России в мире.

2. Перечень планируемых результатов обучения по дисциплине, соотнесенных с планируемыми результатами освоения образовательной программы

Код и содержание компетенции	Результаты освоения образовательной программы (ИДК – индикатор достижения компетенции)	Результаты обучения по дисциплине
УК-5 Способен воспринимать межкультурное разнообразие общества в социально-историческом, этическом и философском контекстах	УК-5.1. Знает закономерности и особенности социально-исторического развития различных культур в этическом и философском контексте	Знать важнейшие понятия и термины, основные события, явления и процессы отечественной и мировой истории; ключевые методологические, исторические и источниковедческие проблемы отечественной истории; признаки и характеристики, изучаемых в курсе политических, социальных, культурных процессов и явлений, связанных с отечественной и мировой историей; Уметь ориентироваться в историческом и этнокультурном пространстве мировой истории; использовать полученные знания для формирования собственной гражданской позиции и толерантно воспринимать социальные, этнические, конфессиональные и культурные различия; Владеть навыками ведения научной полемики; методами критического анализа исторической информации.
	УК-5.2. Умеет понимать и воспринимать разнообразие общества в социально-историческом, этическом и философском контекстах	
	УК-5.3. Владеет простейшими методами адекватного восприятия межкультурного разнообразия общества в социально- историческом, этическом и философском контекстах; навыками общения в мире культурного многообразия с использованием этических норм поведения	

3. Место дисциплины в структуре ООП

Место дисциплины «История (история России, всеобщая история)» определяется тем, что она создает необходимую теоретическую базу для восприятия студентами дисциплин учебного плана. Для усвоения материала учащиеся должны владеть знаниями по курсу истории в рамках школьной программы. Преподавание учебной дисциплины строится таким образом, чтобы на лекционных занятиях при сочетании систематического и проблемного принципов знакомить студентов с современными концепциями тематических блоков дисциплины. На практических занятиях основное время отводится изучению источников и анализу литературы. Знания, полученные в результате изучения дисциплины «История» могут быть использованы в дальнейшем изучении дисциплин «Философия», «Методы научных исследований».

Программа включает в себя элементы модуля «Великая Отечественная война: без срока давности» и призвана содействовать достижению ведущих целей современного исторического образования, сформулированных в стандартах высшего образования. Но особое значение она имеет в создании педагогических условий для становления опыта правильного взаимодействия со сложной, наполненной эмоциями и переживаниями информацией о трагических событиях в истории Великой Отечественной войны.

Помимо аудиторных занятий, предусмотренных расписанием, организуется самостоятельная работа студентов по изучению дисциплины. Она включает в себя изучение источников, а также ряда тем по учебной, научной и справочной литературе. Формой итогового контроля знаний является зачет или экзамен.

4. Виды учебной работы по дисциплине

Виды учебной работы по дисциплине зафиксированы учебным планом основной профессиональной образовательной программы по указанному направлению и профилю, выражаются в академических часах. Часы контактной работы и самостоятельной работы студента и часы, отводимые на процедуры контроля, могут различаться в учебных планах ОПОП по формам обучения. Объем контактной работы включает часы контактной аудиторной работы (лекции/практические занятия), контактной внеаудиторной работы (контроль самостоятельной работы), часы контактной работы в период аттестации. Контактная работа также может проводиться посредством электронной информационно-образовательной среды университета с использованием ресурсов сети Интернет и дистанционных технологий

5. Содержание дисциплины, структурированное по темам (разделам)

Исходя из рамок, установленных учебным планом по трудоемкости и видам учебной работы по дисциплине, преподаватель самостоятельно выбирает тематику занятий по формам и количеству часов проведения контактной работы: лекции и иные учебные занятия, предусматривающие преимущественную передачу учебной информации преподавателем и (или) занятия семинарского типа (семинары, практические занятия, практикумы, лабораторные работы, коллоквиумы и иные аналогичные занятия), и (или) групповые консультации, и (или) индивидуальную работу обучающихся с преподавателем, в том числе индивидуальные консультации (по курсовым работам/проектам – при наличии курсовой работы/проекта по данной дисциплине в учебном плане). Рекомендуемая

тематика занятий максимально полно реализуется в контактной работе со студентами очной формы обучения. В случае реализации образовательной программы в заочной / очно-заочной форме трудоемкость дисциплины сохраняется, однако объем учебного материала в значительной части осваивается студентами в форме самостоятельной работы. При этом требования к ожидаемым образовательным результатам студентов по данной дисциплине не зависят от формы реализации образовательной программы.

№	Наименование раздела	Содержание раздела
1.	Тема 1. Основы методологии исторической науки. Древнейшие цивилизации человечества	<p>Сущность, формы, функции исторического знания. Методы и источники изучения истории. Понятие и классификация исторического источника. Методология и теория исторической науки.</p> <p>Понятие истории России и его основные элементы (народ, территория, формы социальной общности). Связь отечественной истории с всеобщей историей. Мировой исторический процесс – единство и многообразие. Методология и теория исторической науки. История России – неотъемлемая часть всемирной истории.</p> <p>Главные особенности и факторы русского исторического процесса (природно-климатический, геополитический, религиозный, социальной организации). Общие сведения об историографии истории России. Ключевые проблемы курса истории России.</p> <p>Понятие и классификация исторического источника. Типы и виды источников. Роль вещественных, лингвистических и фольклорных источников в изучении истории России.</p> <p>Отечественная историография в прошлом и настоящем: общее и особенное. Теории происхождения государства. Проблемы этногенеза и роль миграций в становлении народов. Восточный и античный типы цивилизационного развития. Древнейшие культуры Северной Евразии. Арии. Скифы. Древние империи Центральной Азии.</p>
2.	Тема 2. Особенности становления государственности в России и мире	<p>Античное наследие в эпоху Великого переселения народов. Варварские королевства. Византийская империя. Проблема этногенеза восточных славян. Основные этапы становления государственности. Рождение варяжской теории, ее сторонники и противники. Современное состояние проблемы: вопрос о типологии древнерусского общества и государства. Общий очерк образования Древнерусского государства. Формирование государственной территории (племенные княжения и их союзы, города, роль международных торговых путей). Политические институты Руси: формы правления и политическая система; центральные институты власти (киевский князь, дума – совет, специфика княжеского права). Вопрос о вече в Древней Руси. Роль церкви в политической системе Киевской Руси.</p> <p>Древняя Русь и кочевники. Византийско-древнерусские связи. Особенности социального строя Древней Руси. Этнокультурные и социально-политические процессы становления русской государственности. Принятие христианства. Эволюция восточнославянской государственности в XI–XII вв. Русь времени правления Владимира Святославича. Русь в эпоху Ярослава Мудрого – расцвет государства. Законодательная деятельность Ярослава, политика просвещения и градостроительства. Митрополит Иларион. Владимир Мономах. Мстислав Великий. Международное положение Руси в начале XII века. Общая характеристика политической раздробленности Руси домонгольского времени: сущность, причины и периодизация политической раздробленности. Основные черты политического и социального развития Руси в XII – начале XIII века – борьба за</p>

№	Наименование раздела	Содержание раздела
		Киев в 1132 – 1169 годах. Владимиро-Суздальская, Новгородская и Галицко-Волынские земли. Итоги политической раздробленности.
3.	Тема 3. Русские земли в XII - XV веках и европейское Средневековье	<p>Средневековье как стадия исторического процесса в Западной Европе, на Востоке, России. Производственные отношения, политические системы, идеология и социальная психология. Роль религии и духовенства в средневековых обществах. Дискуссия о феодализме. Социально-политические изменения в русских землях в XIII в.</p> <p>Образование монгольской империи. Причины и направления монгольской экспансии. Социальная структура монголов. Русь и Орда: проблемы взаимовлияния. Монгольское нашествие на Русь. Разорение Рязанской земли. Поход монголов во Владимиро-Суздальскую Русь (битва у Коломны, взятие Владимира, сражение на реке Сить, «облава»). Поход на Новгород. Козельск – «злой город». Разорение монголами Юго-Западной Руси. Героическая борьба русского народа против монгольских завоевателей. Масштабы разорения Руси. Иго и дискуссии о его роли в развитии Российского государства.</p> <p>Образование Золотой Орды и установление ее власти над Русью: система выдачи ярлыков, дань, повинности и система их сбора, баскаки. Антиордынские восстания и карательные рати. Политические, экономические и культурные последствия монгольского нашествия и золотоордынского ига.</p> <p>Борьба русского народа за безопасность западных границ. Разгром шведских захватчиков на Неве. Вторжение ливонских рыцарей в Новгородскую землю. Разгром крестоносцев на Чудском озере (Ледовое побоище). Александр Невский. Россия и средневековые государства Европы и Азии. Эпоха Возрождения. Великие географические открытия.</p>
4.	Тема 4. Россия в XVI – XVII веках в контексте развития европейской цивилизации	<p>Эпоха Нового времени. Реформация. Первые буржуазные революции в Европе. Развитие капиталистических отношений. Торговый и мануфактурный капитализм. Абсолютизм в Европе. Восточные деспотии.</p> <p>Специфика формирования единого российского государства. Речь Посполитая. Возвышение Москвы. Формирование сословной системы организации общества. Характер и предпосылки объединения русских земель и княжеств. Борьба за Великое княжение Владимирское. Первые столкновения Москвы и Твери. Борьба за митрополичий престол. Тверское восстание 1227 года. Причины возвышения Москвы: вопрос о «выгоде» географического положения, роль внешнеполитических факторов. Роль церкви в возвышении Москвы. Иван Калита и политика его сыновей.</p> <p>Русь и Орда в 60-х – начале 80-х годов. Дмитрий Иванович и начало открытой борьбы за свержение ордынского ига. Куликовская битва и ее историческое значение. Присоединение к Москве русских земель. Социально-экономические, внутривосточные и внешнеполитические условия развития единого Российского государства. Государственно-политический строй России в конце XV – начале XVI века. Усиление власти московских государей. Боярская дума. Государев двор. Зарождение приказного управления. Судебник 1497 года. Начало оформления крепостного права в общегосударственном масштабе.</p> <p>Укрепление самодержавия в середине XVI века. Иван Грозный. Избранная рада. Складывание сословно-представительной монархии. Начало Земских соборов. Судебник 1550 года. Губная и земская реформы. Военные реформы. Артиллерия. Устройство засечных черт и организация станичной службы. Церковь и государство в XVI веке. «Стоглав».</p>

№	Наименование раздела	Содержание раздела
		<p>Опричнина. Основные направления внешней политики России в XVI веке. Присоединение Казани и Астрахани. Ливонская война. Политический кризис в России в начале XVII столетия. Смута и ее последствия. Земский собор 1613 года и начало правления Романовых.</p> <p>Территория и население страны в XVII веке. Первые мануфактуры, их характер. Соборное уложение 1649 года. Завершение юридического оформления общегосударственной системы крепостного права и его значение в дальнейшей истории России. Высшие, центральные и местные органы управления и власти. Земские соборы. Усиление самодержавной власти, начало перехода к абсолютизму. Церковная реформа. Патриарх Никон и протопоп Аввакум. Раскол, его социальная и идеологическая сущность. Причины массовых народных выступлений в «бунташном» столетии. Медный бунт в Москве. Усиление побегов крестьян, рост казачества. Крестьянская война под предводительством С.Т. Разина, ее этапы, ход, причины поражения и значение. Переяславская рада и воссоединение Украины с Россией. Русско-польская война 1654 – 1667 годов. Андрусовское перемирие, его решения. Историческое значение воссоединения Украины с Россией.</p>
5.	Тема 5. Россия и мир в XVIII – XIX веках	<p>XVIII век в европейской и мировой истории. Формирование колониальных империй. Первоначальное накопление капитала. Мануфактурное производство. Промышленный переворот в Европе и России: общее и особенное. Идеология Просвещения. Великая Французская революция и её влияние на развитие Европы. Американская революция и возникновения США.</p> <p>Предпосылки и особенности складывания российского абсолютизма. Личность Петра I, его роль в преобразованиях, в дипломатии, развитии военного искусства. Реформы Петра I. Превращение России в абсолютную монархию. Основание Петербурга и строительство Балтийского флота. Северная война и ее итоги. Формирование и развитие светской культуры, превращение ее в главное направление русской культуры.</p> <p>Век Екатерины II. Предпосылки и особенности складывания российского абсолютизма. «Просвещенный» абсолютизм в России, его сущность и особенности. Социальная политика и крепостническое законодательство. Секуляризация церковного землевладения, ее цели и значение. Реформа Сената. Уложенная комиссия 1767 – 1768 годов. Создание Вольного экономического общества. Крестьянская война под предводительством Е.И. Пугачева. Изменения во внутренней политике правительства. «Учреждение о губерниях Российской империи». Развитие сословного строя, сословные дворянские организации и усиление власти дворянства на местах. Жалованная грамота дворянству 1785 года. Основные направления внешней политики Российской империи во второй половине XVIII века. Русско-турецкие войны 1768 – 1774 годов, 1787 – 1791 годов и их значение. Разделы Речи Посполитой. Россия и мир в первой половине XIX в. Основные тенденции мирового развития в XIX веке. Европейский колониализм. Эпоха наполеоновских войн в Европе. Антифранцузские коалиции. Формирование национальных государств в Европе. Буржуазные революции середины XIX века. Секуляризация сознания. Особенности и основные этапы экономического развития России. Личность Александра I и его ближайшее окружение. Политика правительства по крестьянскому вопросу. Реформа образования. Преобразование органов центрального управления: реформа Сената, создание министерств, учреждение Государственного совета. М.М. Сперанский, план преобразований и попытки его реализации. Отношение</p>

№	Наименование раздела	Содержание раздела
		<p>консерваторов к замыслам Александра I. Записка Н.М. Карамзина «О древней и новой России». Падение Сперанского. Отечественная война 1812 года и военные кампании 1813 – 1814 годов.</p> <p>Декабристы. Личность Николая I. Административные преобразования. Централизация и режим личной власти императора. Кодификация законов. Государственные крестьяне и реформа графа П.Д. Киселева. Денежная реформа. Е.Ф. Канкрин. Политика в области просвещения и печати. Восточный вопрос в 30 – 50-х годах. Крымская война 1853 – 1856 годов. Условия Парижского мирного договора. Причины поражения России и последствия войны для нее.</p> <p>Эпоха Великих реформ (вторая половина XIX в.) Становление индустриального общества в России: общее и особенное. Общественная мысль и особенности общественного движения России XIX в. Революционные организации и кружки середины 60-х – начала 70-х годов. Народничество 70-х – начала 80-х годов. Основные направления в революционном народничестве 1870-х годов. Программа «Земли и воли». Террористические акты. Цареубийство 1 марта 1881 года. Гибель «Народной воли» и попытки ее восстановления (Г.А. Лопатин, А.И. Ульянов). Рабочее движение и первые рабочие организации. Сущность и эволюция российского пореформенного либерализма. Консервативное направление. М.Н. Катков. К.П. Победоносцев. Реформы и реформаторы в России. Отмена крепостного права. Реформы в области местного самоуправления: земская и городская. Состав и характер деятельности земских и городских выборных учреждений. Судебная реформа и судебные уставы 1864 года. Финансовые реформы: отмена откупов, учреждение Государственного банка, закон 1862 года о порядке составления государственного бюджета, изменение налоговой системы. Реформы в области народного образования и печати. Цензурные правила. Военная реформа. Д.А. Милютин. Соотношение буржуазных начал и крепостнических пережитков в реформах 60 – 70-х годов. Судьбы реформаторов. Русская культура XIX века и ее вклад в мировую культуру.</p>
6.	Тема 6. Россия (СССР) и мир в первой половине XX века	<p>Роль XX столетия в мировой истории. Глобализация общественных процессов. Проблема экономического роста и модернизации. Революции и реформы. Социальная трансформация общества. Столкновения тенденций интернационализма и национализма, интеграции и сепаратизма, демократии и авторитаризма. Объективная потребность в индустриальной модернизации России. Российские реформы в контексте общемирового развития в начале века.</p> <p>Николай II и его ближайшее окружение. Начало правления. Русско-японская война. Революция 1905 – 1907 годов. Манифест 17 октября 1905 года. «Об усовершенствовании государственного порядка». Изменения в государственном строе России после 17 октября 1905 года. Государственная дума в Российской империи. Выборы, состав, деятельность.</p> <p>Основные политические партии и их программы. Сущность третьеиюньской политической системы. Общие направления реформаторской деятельности Столыпина.</p> <p>Россия в Первой мировой войне. Экономическое и политическое положение России в годы войны. Кризис власти. Назревание политического кризиса к концу 1916 г. Февральская революция 1917 г. Отречение Николая II. Образование и состав Петроградского совета. Образование и состав Временного правительства. Складывание двоевластия.</p> <p>Политика Временного правительства. Большевики и их</p>

№	Наименование раздела	Содержание раздела
		<p>ориентация на развитие революции в условиях двоевластия. Июль 1917 г. Новый политический кризис. Июльская демонстрация и введение военного положения в Петрограде. Образование второго коалиционного правительства во главе с А.Ф. Керенским. Курс большевиков на вооруженный захват власти.</p> <p>Август 1917 г.: кризис в экономике и политике. Мятеж Корнилова. Большевизация Советов. Провозглашение Российской республики.</p> <p>Первая мировая война. Новая фаза европейского капитализма. Версальская система международных отношений.</p> <p>Октябрьское вооруженное восстание 1917 г. Открытие II Всероссийского съезда Советов. Создание Советского государства. Учредительное собрание и его судьба. Формирование однопартийного политического режима. Принятие первой советской Конституции.</p> <p>Гражданская война и иностранная интервенция. Основные этапы и решающие сражения. Экономические, социальные, демографические и политические последствия войны. Экономическая и социальная политика советской власти в годы Гражданской войны. Политика военного коммунизма. Российская эмиграция.</p> <p>Особенности международных отношений в межвоенный период. Лига Наций. Альтернативы развития западной цивилизации в 1920 – 1930-х годах.</p> <p>Социально-экономическое развитие Советской России и СССР в 1920-е годы. X съезд РКП(б) и его решения. Промышленное производство в 20-е годы. План ГОЭЛРО и его итоги. Особенности развития сельского хозяйства. Соотношение экономических и командных методов. Причины хлебозаготовительного кризиса конца 20-х годов. Культурная жизнь страны в 1920-е годы.</p> <p>Образование СССР. Внешняя политика. Проекты создания Советского многонационального государства, позиции лидеров (автономизация, федерация, конфедерация). И.В. Сталин, В.И. Ленин. Всесоюзный съезд Советов. Декларация и Договор об образовании Союза ССР. Конституция СССР 1924 г.</p> <p>СССР в 1930-е гг. Мировой экономический кризис 1929 г. Государственно-монополистический капитализм. Приход к власти фашистов в Германии. «Новый курс» Рузвельта. Дискуссия о тоталитаризме в современной научной литературе.</p> <p>Курс на строительство социализма в одной стране и его последствия. 1929 год – год «великого перелома». Социально-экономические преобразования в 30-е годы. Индустриализация в СССР. Первый пятилетний план развития народного хозяйства. Источники, темпы и методы индустриализации. Коллективизация. Курс на форсированную коллективизацию. Политика сплошной коллективизации и раскулачивание. Итоги индустриализации и коллективизации.</p> <p>Государственный аппарат. Конституция 1936 г. Усиление режима личной власти Сталина. Устранение политической оппозиции. Вступление СССР в Лигу Наций. Фашизм и внешняя политика СССР. Война в Испании. Конфликт с Японией.</p> <p>Вторая мировая война: причины, этапы, итоги. СССР в годы Великой Отечественной войны и послевоенного развития: 1941–1953 гг.</p> <p>Исследования проблемы геноцида мирного населения на оккупированной территории РСФСР. Источники о преступлениях против мирного населения в период нацистской оккупации. Идеологические и институциональные основы нацистских преступлений против человечности на</p>

№	Наименование раздела	Содержание раздела
		<p>оккупированных территориях РСФСР. Преступления против мирного населения на оккупированных территориях РСФСР. Геноцид как международное преступление.</p> <p>СССР накануне и в начальный период второй мировой войны. Великая Отечественная война. Нападение фашистской Германии на СССР и начало Великой Отечественной войны. План «Барбаросса». Объективные и субъективные трудности первого этапа войны. Создание Государственного Комитета Оборона (ГКО). Эвакуация населения, материальных и культурных ценностей на восток. Смоленское сражение. Блокада Ленинграда. Операция «Тайфун» и битва за Москву.</p> <p>Окружение и разгром немецко-фашистских войск под Сталинградом. Начало массового изгнания фашистских захватчиков с советской земли зимой 1943 г. Битва на Курской дуге летом 1943 г. Снятие блокады Ленинграда. Операция «Багратион» и освобождение Белоруссии. Изгнание немецко-фашистских войск с территории СССР. Открытие второго фронта в Европе. Освобождение стран Центральной и Юго-Восточной Европы. Висло-Одерская операция советских войск. Берлинская операция. Безоговорочная капитуляция Германии. Потсдамская конференция, ее решения.</p>
7.	Тема 7. СССР и мир во второй половине XX века.	<p>Социально-экономическое развитие, общественно-политическая жизнь, культура, внешняя политика СССР в послевоенные годы. Переход к мирной жизни. Противоречивость общественной жизни страны. Меры по усилению режима личной власти Сталина. Политические процессы: «Ленинградское дело», «Дело врачей» и их жертвы. XIX съезд ВКП(б) и реформа высших партийных органов. Советский политический режим в последние годы жизни И.В. Сталина. Изменение соотношения сил в мире. Создание НАТО. Образование Совета экономической взаимопомощи. Корейская война 1950 – 1953 гг. и СССР. Международные отношения в послевоенном мире. Крах колониальной системы. Новые международные организации. Трансформация капиталистической экономики. Развитие мировой экономики в 1945 – 1991 годах.</p> <p>Холодная война. Создание социалистического лагеря. Создание организации Варшавского договора. Достижение военного паритета между СССР и США. Договор о нераспространении ядерного оружия. Берлинский, Карибский кризисы и Пражская весна. Советский Союз и страны «третьего мира». Афганская война.</p> <p>Трудности послевоенного переустройства: восстановление хозяйства. Ужесточение политического режима и идеологического контроля. Избрание Н.С. Хрущева первым секретарем ЦК КПСС. «Оттепель». XX съезд КПСС и постановление ЦК КПСС «О преодолении культа личности и его последствий». Реформы и их последствия. Отставка Н.С. Хрущева. СССР в середине 60-х – 80-х годах: нарастание кризисных явлений. «Номенклатура» и «Застой» как явления советской бюрократической системы. «Нео сталинизм». Попытки осуществления политических и экономических реформ. Реформы А.Н. Косыгина. Конституция 1977 г. НТР и ее влияние на ход общественного развития. Теневая экономика и ее роль. Диспропорции в структуре единого народнохозяйственного комплекса страны.</p> <p>Советское общество в годы Перестройки: 1985-1991 гг.</p> <p>Советский Союз в 1985-1991 гг. Приход к власти М.С. Горбачева. Перестройка и ее последствия. Изменения в государственном механизме СССР. Введение института президентской власти.</p> <p>Углубление противостояния общесоюзного центра и</p>

№	Наименование раздела	Содержание раздела
		республиканских политических элит. Декларации республик о суверенитете. Провозглашение суверенитета РСФСР. Формирование массовых национальных движений – фронтов. Референдум 1991 года о судьбе Союза и позиция народа. Избрание Б.Н. Ельцина президентом РСФСР. Попытка государственного переворота 1991 г. и ее провал. Распад СССР. Беловежские соглашения. Образование СНГ.
8.	Тема 8. Россия и мир в XXI веке	<p>Многополярный мир в начале XXI века. Глобализация мирового, экономического и культурного пространства. Роль Российской Федерации в современном мировом сообществе. КНР.</p> <p>Становление новой российской государственности. Обновление Конституции РСФСР. Конфликт между президентскими структурами власти и Верховным Советом России. Октябрьские события 1993 г. Ликвидация советской политической системы. Выборы в Парламент Российской Федерации. Принятие Конституции РФ 12 декабря 1993 года.</p> <p>Россия на пути радикальной социально-экономической модернизации. Курс на всемерное развитие частной собственности. Приватизация. Формирование финансово-промышленных групп, банковского и промышленного капитала. Социальные последствия изменений в экономике страны. Социальные конфликты 90-х гг. Избирательные кампании в Государственную Думу 1995, 1999 и 2003 гг. В.В. Путин – второй Президент Российской Федерации. Борьба за укрепление вертикали власти. События в Чечне.</p> <p>Культура в современной России. Поиски новых духовных ориентиров. Пропаганда ценностей западного либерализма. Положение конфессий в России.</p> <p>Внешиполитическая деятельность в условиях новой геополитической ситуации. Присоединение РФ к программе НАТО «Партнерство во имя мира» и принятие ее в Совет Европы. Расширение НАТО и ЕС на восток и проблема Калининградской области. Проблемы России в международной политике - Югославский вопрос, терроризм и наращивание военных сил США.</p> <p>Модернизация общественно-политических отношений. Социально-экономические отношения в начале XXI в. Региональные и глобальные интересы России на современном этапе.</p>

6. Рекомендуемая тематика учебных занятий в форме контактной работы

Рекомендуемая тематика учебных занятий лекционного типа совпадает с тематикой дисциплины в целом.

Рекомендуемая тематика практических занятий

№ п/п	Наименование разделов и тем дисциплины/ модуля	Содержание темы занятия
1.	Особенности становления государственности в России и мире	<p>Социально-экономический и политический строй Киевской Руси по материалам Русской Правды</p> <ul style="list-style-type: none"> - Социально-экономический и политический строй Древней Руси по материалам Русской Правды. - Происхождение Русской Правды и введение её в научный оборот. - Правовые отношения в Древней Руси по материалам Русской Правды.

		- Социально-экономические отношения и государственный строй Киевской Руси.
2.	Русские земли в XII - XV веках и европейское Средневековье	Древнерусская и европейская средневековая культура. Средневековая европейская культура. Древнерусская культура в IX – XIII вв. - Характер и особенности древнерусской культуры. - Материальное производство и художественные ремесла. - Литература. Живопись. Архитектура. - Быт и нравы населения.
3.	Россия в XVI – XVII веках в контексте развития европейской цивилизации	Крепостное право на Руси. История законодательства. 1. Начало юридического оформления крепостного права в XV-XVI вв. А) Судебник 1497 г. (история создания Судебника, его структура, авторство, особенности как документа, источники, основные нормы и положения) Б) Судебник 1550 г. (история создания и принятия Судебника, его структура, авторство, особенности как документа, источники, основные нормы и положения) 2. Завершение закрепощения крестьян в XVII в. «Соборное Уложение» 1649 г. (характеристика документа, его структура, авторство) 3. Судебники и Сборное Уложение как источники по истории Российского государства (основные преступления и наказания, судопроизводство, категории населения, роль в процессе оформления крепостного права, понятия «помещик», «Юрьев день», «бессрочный сыск беглых крестьян», «заповедные лета», «урочные лета»).
4.	Россия и мир в XVIII – XIX веках	Петровские реформы и европейская модернизация. 1. Предпосылки и причины петровских реформ. 2. Преобразования в области экономики. 3. Военные реформы. 4. Реформы органов управления. 5. Социальная политика. 6. Преобразования в сфере культуры и быта. 7. Итоги и значение политики Петра I. Реформы 1860–1870-х гг. в России. 1. Отмена крепостного права. 2. Земская и судебная реформы. 3. Реформы в армии. 4. Преобразования в области просвещения (образование, цензура).
5.	Россия (СССР) и мир в первой половине XX века	Россия в годы Первой мировой войны и революции. 1. Причины и предпосылки Гражданской войны в России. 2. Формирование Белого движения. 3. Основные этапы, участники и итоги иностранной интервенции.

		<p>4. Основные события и этапы Гражданской войны.</p> <p>5. Советско-польская война.</p> <p>Индустриальная модернизация СССР в конце 1920-х – 1930-е годы.</p> <ul style="list-style-type: none"> - Коллективизация: уроки и итоги - Индустриализация: цели, ход и итоги - Изменения в социальной сфере <p>Великая Отечественная война: без срока давности</p> <ul style="list-style-type: none"> - Освещение темы оккупационного режима в обобщающих трудах по истории Великой Отечественной и Второй мировой войны. - Преступления гитлеровцев против советских граждан - Организация расследования преступлений немецко-фашистских войск и их пособников
6.	СССР и мир во второй половине XX века	<p>Холодная война: причины, этапы, итоги.</p> <ol style="list-style-type: none"> 1. Предпосылки и причины Холодной войны (план Маршалла, доктрина Трумэна, речь Черчилля в Фултоне, образование социалистических государств в Восточной Европе) 2. Образование военно-политических блоков: НАТО и ОВД 3. Гонка вооружений: основные этапы. 4. «Кризисы» Холодной войны: война в Корее 1951-1953 гг., Берлинский кризис, Карибский кризис и др.

Руководствуясь положениями статьи 47 и статьи 48 Федерального закона от 29 декабря 2012 г. № 273-ФЗ «Об образовании в Российской Федерации» научно-педагогические работники и иные лица, привлекаемые университетом к реализации данной образовательной программы, пользуются предоставленными академическими правами и свободами в части свободы преподавания, свободы от вмешательства в профессиональную деятельность; свободы выбора и использования педагогически обоснованных форм, средств, методов обучения и воспитания; права на творческую инициативу, разработку и применение авторских программ и методов обучения и воспитания в пределах реализуемой образовательной программы и отдельной дисциплины.

Исходя из рамок, установленных учебным планом по трудоемкости и видам учебной работы по дисциплине, преподаватель самостоятельно выбирает тематику занятий по формам и количеству часов проведения контактной работы: лекции и иные учебные занятия, предусматривающие преимущественную передачу учебной информации преподавателем и (или) занятия семинарского типа (семинары, практические занятия, практикумы, лабораторные работы, коллоквиумы и иные аналогичные занятия), и (или) групповые консультации, и (или) индивидуальную работу обучающихся с преподавателем.

7. Методические рекомендации по видам занятий

Лекционные занятия.

В ходе лекционных занятий обучающимся рекомендуется выполнять следующие действия. Вести конспектирование учебного материала. Обращать внимание на категории, формулировки, раскрывающие содержание тех или иных явлений и процессов, научные выводы и практические рекомендации по их применению. Задавать преподавателю уточняющие вопросы с целью уяснения теоретических положений, разрешения спорных ситуаций.

Практические и семинарские занятия.

На практических занятиях с учетом темы занятия выполняется презентация выполненных заданий в рамках групповых предпринимательских проектов, консультации преподавателя по совершенствованию содержания, а также проверка правильности выполненных заданий.

Самостоятельная работа.

Самостоятельная работа осуществляется в виде изучения литературы, эмпирических данных по публикациям и конкретных ситуаций из практики, подготовке индивидуальных работ, работа с лекционным материалом, самостоятельное изучение отдельных тем дисциплины; поиск и обзор литературы и электронных источников; чтение и изучение учебника и учебных пособий, а также выполнение заданий по темам в рамках индивидуальных и групповых проектов.

Тематика самостоятельных работ

№ п/п	Наименование разделов и тем дисциплины/ модуля	Тематика самостоятельных работ
1.	Основы методологии исторической науки. Древнейшие цивилизации человечества	- основные этапы развития исторической науки - факторы и теории исторического процесса - древние цивилизации Востока
2.	Особенности становления государственности в России и мире	- территория современной России в древности - цивилизации Востока и Запада в V-XV вв.
3.	Русские земли в XII - XV веках и европейское Средневековье	- характерные черты европейской цивилизации в период Средневековья
4.	Россия в XVI – XVII веках в контексте развития европейской цивилизации	- Европа в период раннего Нового время - Смутное время в России
5.	Россия и мир в XVIII – XIX веках	- Европейское Просвещение - Великая Французская революция
6.	Россия (СССР) и мир в первой половине XX века	- международные отношения в межвоенный период - нацистская пропаганда и агитация на оккупированной территории РСФСР - геноцид мирного населения на оккупированной территории РСФСР в исторических исследованиях
7.	СССР и мир во второй половине XX века	- духовное развитие СССР в 1985 – 1991 гг.
8.	Россия и мир в XXI веке	- глобализация в современном мире

8. Фонд оценочных средств

8.1. Перечень компетенций с указанием этапов их формирования в процессе освоения образовательной программы в рамках учебной дисциплины

Основными этапами формирования указанных компетенций при изучении обучающимися дисциплины являются последовательное изучение содержательно связанных между собой тем учебных занятий. Изучение каждой темы предполагает овладение обучающимися необходимыми компетенциями. Результат аттестации обучающихся на различных этапах формирования компетенций показывает уровень освоения компетенций.

Контролируемые разделы (темы) дисциплины	Индекс контролируемой компетенции (или её части)	Оценочные средства по этапам формирования компетенций
		текущий контроль по дисциплине
Тема 1. Основы методологии исторической науки. Древнейшие цивилизации человечества	УК-5	Устный опрос, тест, онлайн-курс
Тема 2. Особенности становления государственности в России и мире	УК-5	Устный опрос, тест
Тема 3. Русские земли в XII - XV веках и европейское Средневековье	УК-5	Устный опрос, тест
Тема 4. Россия в XVI – XVII веках в контексте развития европейской цивилизации	УК-5	Устный опрос, тест
Тема 5. Россия и мир в XVIII – XIX веках	УК-5	Устный опрос, тест
Тема 6. Россия (СССР) и мир в первой половине XX века	УК-5	Устный опрос, тест
Тема 7. СССР и мир во второй половине XX века.	УК-5	Устный опрос, тест
Тема 8. Россия и мир в XXI веке	УК-5	Устный опрос, тест

№ п/п	Наименование оценочного средства	Краткая характеристика процедуры оценивания компетенций	Представление оценочного средства в фонде
1	Устный опрос	Устный опрос по основным терминам может проводиться в начале/конце лекционного или семинарского занятия в течение 15-20 мин. Либо устный опрос проводится в течение всего семинарского занятия по заранее выданной тематике. Выбранный преподавателем студент может отвечать с места либо у доски.	Вопросы по темам практических занятий
2	Онлайн-курс	Осуществляется дистанционно на образовательном портале. Применение онлайн-курса определяется преподавателем	Курс размещен на российской образовательной платформе Stepik
3	Тест	Проводится на семинарских занятиях или вне аудитории. Позволяет оценить уровень знаний студентами теоретического материала по дисциплине. Осуществляется дистанционно на университетском портале тестирования или на образовательной платформе Moodle. Количество	Фонд тестовых заданий на университетском портале тестирования и на образовательной платформе Moodle

		вопросов в каждом варианте определяется преподавателем. Отведенное время на подготовку определяет преподаватель.	
4	Зачет / экзамен	Проводятся в заданный срок, согласно графику учебного процесса. При выставлении оценок учитывается уровень приобретенных компетенций студента.	Комплект вопросов к зачету / экзамену, работа на практических занятиях.

8.2. Типовые контрольные задания или иные материалы, необходимые для оценки знаний, умений и навыков и (или) опыта деятельности в процессе текущего контроля

Тестовые задания

Целью тестирования является закрепление, углубление и систематизация знаний студентов, полученных на лекциях и в процессе самостоятельной работы; проведение тестирования позволяет ускорить контроль за усвоением знаний и объективизировать процедуру оценки знаний студента.

Раздел 1. История как наука

<i>Тип задания</i>	<i>Текст вопроса</i>	<i>Варианты ответов</i>	<i>Правильные ответы</i>				
Single Selection	Основной функцией исторической науки является:	<table border="1"> <tr><td>Изучение прошлого</td></tr> <tr><td>Построение перспективных моделей развития общества.</td></tr> <tr><td>Хранение и классификация письменных исторических источников.</td></tr> <tr><td>Разработка научных методов для гуманитарных дисциплин.</td></tr> </table>	Изучение прошлого	Построение перспективных моделей развития общества.	Хранение и классификация письменных исторических источников.	Разработка научных методов для гуманитарных дисциплин.	1
Изучение прошлого							
Построение перспективных моделей развития общества.							
Хранение и классификация письменных исторических источников.							
Разработка научных методов для гуманитарных дисциплин.							
Single Selection	Познавательная функция исторического знания заключается в:	<table border="1"> <tr><td>Формировании гражданских, нравственных ценностей и качеств</td></tr> <tr><td>Идентификации общества, личности</td></tr> <tr><td>Выработке научно обоснованного политического курса</td></tr> <tr><td>Выявлении закономерностей исторического развития</td></tr> </table>	Формировании гражданских, нравственных ценностей и качеств	Идентификации общества, личности	Выработке научно обоснованного политического курса	Выявлении закономерностей исторического развития	4
Формировании гражданских, нравственных ценностей и качеств							
Идентификации общества, личности							
Выработке научно обоснованного политического курса							
Выявлении закономерностей исторического развития							
Single Selection	Сравнительный метод в исторической науке позволяет:	<table border="1"> <tr><td>Выявлять исторические законы</td></tr> <tr><td>Предсказывать будущее</td></tr> <tr><td>Пересматривать историю</td></tr> </table>	Выявлять исторические законы	Предсказывать будущее	Пересматривать историю	1	
Выявлять исторические законы							
Предсказывать будущее							
Пересматривать историю							
Short Answer	Кого называют «отцом истории»?		Геродот				
Short Answer	Как называют главный метод исторической науки?		Историзм				
Short Answer	Автор «Истории государства Российского»?		Карамзин				

Short Answer	Название теории происхождения древнерусского государства М.В. Ломоносова		Антинорманизм				
Single Selection	Метод, рассматривающий исторические процессы в их развитии, взаимодействии и взаимовлиянии	<table border="1"> <tr><td>исторический</td></tr> <tr><td>хронологический</td></tr> <tr><td>диалектический</td></tr> <tr><td>ретроспективный</td></tr> </table>	исторический	хронологический	диалектический	ретроспективный	1
исторический							
хронологический							
диалектический							
ретроспективный							
Single Selection	Принцип исторической науки, требующий рассматривать исторический процесс таким, каким он был в действительности, а не таким, каким бы нам хотелось	<table border="1"> <tr><td>историзма</td></tr> <tr><td>объективности</td></tr> <tr><td>социального подхода</td></tr> <tr><td>диалектический</td></tr> </table>	историзма	объективности	социального подхода	диалектический	2
историзма							
объективности							
социального подхода							
диалектический							
Single Selection	Подход к исследованию исторических процессов, в основе которого лежит взаимодействие и взаимовлияние производительных сил, производственных отношений и классовой борьбы	<table border="1"> <tr><td>исторический</td></tr> <tr><td>логический</td></tr> <tr><td>формационный</td></tr> <tr><td>цивилизационный</td></tr> </table>	исторический	логический	формационный	цивилизационный	3
исторический							
логический							
формационный							
цивилизационный							
Single Selection	Принцип объективности в исторической науке подразумевает изучение исторической реальности	<table border="1"> <tr><td>с точки зрения интересов определённого государства</td></tr> <tr><td>в соответствии с интересами одного социального слоя</td></tr> <tr><td>независимость от каких-либо установок и пристрастий</td></tr> <tr><td>сообразность политической конъюнктуры текущего момента</td></tr> </table>	с точки зрения интересов определённого государства	в соответствии с интересами одного социального слоя	независимость от каких-либо установок и пристрастий	сообразность политической конъюнктуры текущего момента	3
с точки зрения интересов определённого государства							
в соответствии с интересами одного социального слоя							
независимость от каких-либо установок и пристрастий							
сообразность политической конъюнктуры текущего момента							
Multiple Selection	К вспомогательным историческим дисциплинам относятся:	<table border="1"> <tr><td>сфрагистика</td></tr> <tr><td>палеография</td></tr> <tr><td>криптография</td></tr> <tr><td>мемуаристка</td></tr> </table>	сфрагистика	палеография	криптография	мемуаристка	1,2
сфрагистика							
палеография							
криптография							
мемуаристка							

Раздел 2. История России и мира в период древности и Средневековья.

Тип задания	Текст вопроса	Варианты ответов	Правильные ответы				
Single Selection	Полюдье это	<table border="1"> <tr><td>сбор дани, осуществляемый князем и дружиной во время объезда покорённых территорий</td></tr> <tr><td>Смотр древнерусского войска</td></tr> <tr><td>места, где приносились жертвы богам</td></tr> <tr><td>Места для сбора дани</td></tr> </table>	сбор дани, осуществляемый князем и дружиной во время объезда покорённых территорий	Смотр древнерусского войска	места, где приносились жертвы богам	Места для сбора дани	1
сбор дани, осуществляемый князем и дружиной во время объезда покорённых территорий							
Смотр древнерусского войска							
места, где приносились жертвы богам							
Места для сбора дани							

SingleSelecti on	Что из перечисленного является причиной раздробленности древнерусских земель?	Пресечение династии Рюриковичей Наличие сильной великокняжеской власти Отсутствие тесных экономических связей между княжествами усиление внешнеполитической опасности		3
SingleSelecti on	Какое из перечисленных событий относится к правлению Ярослава Мудрого?	Крещение Руси Создание Русской правды Разгром Хазарского каганата Битва на Калке		2
SingleSelecti on	К заслугам княгини Ольги относится	Введение уроков и погостов Строительство Софийского собора в Киеве Объединение Киева и Новгорода в единое государство Проведение религиозной реформы		1
SingleSelecti on	Что из перечисленного свидетельствует о том, что распад Древней Руси не был полным?	Действие «Русской правды» Междоусобные войны Сохранение торговых связей Правление Рюриковичей		1
SingleSelecti on	Кто из перечисленных князей правил позже?	Ярослав Мудрый Владимир Мономах Андрей Боголюбский Всеволод Большое гнездо		4
Comparison	Соотнесите даты и события	862	Крещение Руси	1-3,2-2,3-1,4-4
		882	Объединение Киева и Новгорода	
		988	Призвание варягов на Русь	
		1097	Любечский съезд	
Comparison	Соотнесите имена великих князей и события	Разгром Хазарского каганата	Владимир Святославович	1-2,2-3,3-4,4-1
		Борьба с печенегами	Святослав Игоревич	
		Расправа с древлянами	Ярослав Мудрый	
		Крещение Руси	Ольга	
Comparison	Соотнесите имена и даты	1238	Битва на р. Калка	1-2,2-1,3-4,4-3
		1223	Битва на р. Сить	
		1240	Ледовое побоище	
		1242	Взятие монголами Киева	
Comparison	Соотнесите события и даты	1648	Переяславская Рада	1-2,2-3,3-4,4-1
		1649	Соляной бунт	
		1662	Соборное Уложение	
		1654	Медный бунт	
SingleSelecti on	Какое событие произошло позже других?	Подвиг Ивана Сусанина Изгнание из Москвы поляков народным ополчением Соляной бунт Избрание на царство Михаила Романова		3

SingleSelecti on	Что из перечисленного является одной из причин Смуты?	<table border="1"> <tr><td>Династический кризис</td></tr> <tr><td>Поражение в Ливонской войне</td></tr> <tr><td>Объявление Россией войны Польше</td></tr> <tr><td>Движение Ивана Болотникова</td></tr> </table>	Династический кризис	Поражение в Ливонской войне	Объявление Россией войны Польше	Движение Ивана Болотникова	1
Династический кризис							
Поражение в Ливонской войне							
Объявление Россией войны Польше							
Движение Ивана Болотникова							
SingleSelecti on	Что из перечисленного произошло позже?	<table border="1"> <tr><td>Избрание Романовых на престол</td></tr> <tr><td>Смоленская война</td></tr> <tr><td>Присоединение Левобережной Украины</td></tr> <tr><td>Вступление Священную лигу</td></tr> </table>	Избрание Романовых на престол	Смоленская война	Присоединение Левобережной Украины	Вступление Священную лигу	4
Избрание Романовых на престол							
Смоленская война							
Присоединение Левобережной Украины							
Вступление Священную лигу							
SingleSelecti on	В период нахождения у власти какого правителя было открыто Славяно-греко-латинское училище?	<table border="1"> <tr><td>Иван Грозный</td></tr> <tr><td>Михаил Романов</td></tr> <tr><td>Софья Алексеевна</td></tr> <tr><td>Борис Годунов</td></tr> </table>	Иван Грозный	Михаил Романов	Софья Алексеевна	Борис Годунов	3
Иван Грозный							
Михаил Романов							
Софья Алексеевна							
Борис Годунов							
SingleSelecti on	Что из перечисленного стало результатом церковной реформы середины XVII в.?	<table border="1"> <tr><td>Появление нестяжателей</td></tr> <tr><td>Появление иосифлян</td></tr> <tr><td>Появление ереси стригольников</td></tr> <tr><td>Появление старообрядцев</td></tr> </table>	Появление нестяжателей	Появление иосифлян	Появление ереси стригольников	Появление старообрядцев	4
Появление нестяжателей							
Появление иосифлян							
Появление ереси стригольников							
Появление старообрядцев							
SingleSelecti on	Основным портом в России, через которой шла торговля с Европой в XVI в. был	<table border="1"> <tr><td>Азов</td></tr> <tr><td>Архангельск</td></tr> <tr><td>Астрахань</td></tr> <tr><td>Санкт-Петербург</td></tr> </table>	Азов	Архангельск	Астрахань	Санкт-Петербург	2
Азов							
Архангельск							
Астрахань							
Санкт-Петербург							

Раздел 3. Отечественная и мировая история в период Нового и Новейшего времени.

Тип задания	Текст вопроса	Варианты ответов	Правильные ответы				
SingleSelecti on	Какая из перечисленных реформ была осуществлена Петром I	<table border="1"> <tr><td>Открытие первого университета</td></tr> <tr><td>Уничтожение патриаршества</td></tr> <tr><td>Учреждение Верховного тайного совета</td></tr> <tr><td>Открытие Академии художеств</td></tr> </table>	Открытие первого университета	Уничтожение патриаршества	Учреждение Верховного тайного совета	Открытие Академии художеств	2
Открытие первого университета							
Уничтожение патриаршества							
Учреждение Верховного тайного совета							
Открытие Академии художеств							
SingleSelecti on	Какое из сражений произошло раньше?	<table border="1"> <tr><td>Гангутская битва</td></tr> <tr><td>Взятие Измаила</td></tr> <tr><td>Битва при Гросс-Егерсдорфе</td></tr> <tr><td>Полтавская битва</td></tr> </table>	Гангутская битва	Взятие Измаила	Битва при Гросс-Егерсдорфе	Полтавская битва	4
Гангутская битва							
Взятие Измаила							
Битва при Гросс-Егерсдорфе							
Полтавская битва							
SingleSelecti on	Что из перечисленного относится к результатам реформ Петра I?	<table border="1"> <tr><td>Создание новых отраслей промышленности</td></tr> <tr><td>Улучшение положения крепостных крестьян</td></tr> <tr><td>Превращение дворянства в привилегированное сословие</td></tr> <tr><td>Утрата позиций на международной арене</td></tr> </table>	Создание новых отраслей промышленности	Улучшение положения крепостных крестьян	Превращение дворянства в привилегированное сословие	Утрата позиций на международной арене	1
Создание новых отраслей промышленности							
Улучшение положения крепостных крестьян							
Превращение дворянства в привилегированное сословие							
Утрата позиций на международной арене							
SingleSelecti on	Противником России в Северной войне была	<table border="1"> <tr><td>Пруссия</td></tr> <tr><td>Швеция</td></tr> <tr><td>Речь Посполитая</td></tr> <tr><td>Дания</td></tr> </table>	Пруссия	Швеция	Речь Посполитая	Дания	2
Пруссия							
Швеция							
Речь Посполитая							
Дания							

SingleSelecti on	Что из перечисленного относится к реформам Петра I?	Введение подушной подати		1
		Секуляризация церковных земель		
		Генеральное межевание земель		
		Жалованная грамота дворянству		
Comparison	Соотнесите даты и события	1700 - 1721	Русско-турецкая война	1-2,2-4,4-1,3-3
		1756 - 1763	Северная война	
		1773 - 1775	Восстание Е. Пугачева	
		1768 - 1774	Семилетняя война	
Comparison	Соотнесите имена и события	Петр I	Открытие университета	1-2,2-3,3-4,4-1
		Екатерина II	Принятие табели о рангах	
		Анна Иоанновна	Создание Уложенной комиссии	
		Елизавета Петровна	Отказ принять кондиции	
Comparison	Соотнесите имена и события	Михаил Ломоносов	Сподвижник Петра Великого	1-2,2-4,3-3,4-1
		Александр Радищев	Автор антинорманнской теории	
		Василий Татищев	Автор первого труда по истории России	
		Феофан Прокопович	Автор «Путешествия из Петербурга в Москву»	
Comparison	Соотнесите термины и понятия	протекционизм	Форма правления, при которой вся власть принадлежит монарху	1-3,2-4,3-1,4-2
		рекрутчина	Изъятие материальных и земельных богатств у церкви	
		Абсолютизм	Экономическая политика, направленная на защиту национальной промышленности	
		секуляризация	Проведение регулярных наборов населения в постоянную армию	
Comparison	Соотнесите даты и события	1803	Восстание декабристов	1-2,2-1,3-4,4-3
		1825	Указ о вольных хлебопашцах	
		1861	Создание Государственного совета	
		1810	Отмена крепостного права	
Comparison	Соотнесите имена современников	Александр I	А.М. Горчаков	1-2,2-3,3-1,4-4
		Николай I	М.М. Сперанский	
		Александр II	Н.Х. Бенкендорф	
		Александр III	К.П. Победоносцев	
Comparison	Соотнесите события	Бородино	Отечественная война 1812	1-1,2-3,3-2,4-4
		Оборона Шипки	Крымская война	
		Оборона Севастополя	Русско-турецкая война 1877 - 1878	
		Присоединение Финляндии	Русско-шведская война 1807 – 1808 гг.	

SingleSelecti on	Первым главой советского правительства являлся	В.И. Ленин И.В. Сталин Рыков Л.Д. Троцкий	1
SingleSelecti on	Москва стала столицей советской России в	1918 г. 1922 г. 1917 г. 1934 г.	1
SingleSelecti on	Что из перечисленного относится к политике военного коммунизма?	Запрет на ведение частной торговли Разрешение применения наемного труда Разрешение аренды земли Создание бирж труда	1
SingleSelecti on	Какое из перечисленных событий произошло раньше?	Заключение Брестского мира Принятие декрета о земле Образование СССР Вхождение СССР в Лигу наций	2
SingleSelecti on	Какое из перечисленных событий произошло позже?	Заключение пакта о ненападении с Германией Принятие первой конституции СССР Образование СНК Вступление СССР в Лигу наций	1
SingleSelecti on	Кто из ниженазванных отечественных историков занимался изучением геноцида жителей блокадного Ленинграда?	Б.Н. Ковалев А.В. Седунов А.Р. Дюков Ф.Л. Сеницын	
SingleSelecti on	Что историки и архивисты относят к числу «трофейных документов» (источников) по истории Великой Отечественной войны?	военные распоряжения (приказы) немецкой армии военные распоряжения (приказы) советской армии коллаборационистские периодические издания фотодокументы	
SingleSelecti on	В каких архивах хранятся основной массив документов и материалов о деятельности разведывательных и контрразведывательных органов	федеральных региональных Федеральной службы безопасности и её подразделений Министерства внутренних дел и его подразделений	

	нацистской Германии в 1941–1945 гг.?						
SingleSelecti on	Псевдонаучное учение о путях улучшения наследственных свойств человека, получившее развитие в Германии в 1933–1945 гг. называется:	<table border="1"> <tr><td>расизм</td></tr> <tr><td>генетика</td></tr> <tr><td>генетика</td></tr> <tr><td>евгеника</td></tr> </table>	расизм	генетика	генетика	евгеника	
расизм							
генетика							
генетика							
евгеника							
SingleSelecti on	Исключите лишнее: Что входило в планы немецкого командования в отношении СССР?	<table border="1"> <tr><td>полное уничтожение русского народа</td></tr> <tr><td>онемечивание населения</td></tr> <tr><td>экономическое развитие</td></tr> <tr><td>разгром государства</td></tr> </table>	полное уничтожение русского народа	онемечивание населения	экономическое развитие	разгром государства	
полное уничтожение русского народа							
онемечивание населения							
экономическое развитие							
разгром государства							

Критерии и шкала оценивания компетенций

При оценивании степени усвоения компетенций путем проведения тестирования используется следующая шкала:

– менее 50 % правильных ответов – неудовлетворительно (недостаточный уровень освоения компетенции);

– 50 – 69 % правильных ответов – удовлетворительно (пороговый уровень освоения компетенции);

– 70 – 85 % правильных ответов – хорошо (продвинутый уровень освоения компетенции);

– 86 – 100 % правильных ответов – отлично (высокий уровень освоения компетенции).

Примеры вопросов для устного опроса

Раздел 2. История России и мира в период древности и Средневековья.

1. Особенности становления государственности в мировой истории.
2. Роль мировых религий в истории.
3. Древнерусское законодательство: история и особенности.
4. Особенности древнерусской и средневековой европейской культуры.
5. Причины введения, основные этапы и значение крепостного права в России.

6. Истоки и особенности модернизации в России в XVII веке.

Раздел 3. Отечественная и мировая история в период Нового и Новейшего времени.

1. Особенности российской и европейской модернизации в XVIII веке.

2. Причины, сущность и значение «Восточного вопроса» в международных отношениях XVIII _ XIX веков.

3. Причины, особенности и значение «Великих реформ» в России в 1860-х – 1870-х годов.

4. Особенности национального вопроса в Российской империи.

5. Причины и итоги участия России в Первой мировой войне.

6. Особенности российских революций 1917 года.

7. Особенности социально-экономического развития СССР в 1920-х – 1930-х годах.

8. «Место памяти»: увековечение памяти жертв нацистов и их пособников.

9. Истоки и уроки Холодной войны.

10. Основные кризисы Холодной войны.

Критерии и шкала оценивания компетенций

При оценивании степени усвоения компетенций путем проведения устного опроса используется следующая шкала:

– менее 50 % правильных ответов – неудовлетворительно (недостаточный уровень освоения компетенции);

– 50 – 69 % правильных ответов – удовлетворительно (пороговый уровень освоения компетенции);

– 70 – 85 % правильных ответов – хорошо (продвинутый уровень освоения компетенции);

– 86 – 100 % правильных ответов – отлично (высокий уровень освоения компетенции).

8.3. Перечень вопросов и заданий для промежуточной аттестации по дисциплине

Промежуточной формой контроля является зачет или экзамен. По итогам зачета выставляется оценка по шкале порядка: «зачтено», «не зачтено»; по итогам экзамена – «неудовлетворительно», «удовлетворительно», «хорошо», «отлично». Зачет / экзамен по дисциплине служит для оценки работы студента в течение семестра и призван выявить уровень, прочность и систематичность полученных им теоретических и практических знаний, приобретения навыков самостоятельной работы, развития творческого мышления, умение синтезировать полученные знания и применять их в решении практических задач.

Зачет / экзамен может выставляться по результатам аттестации всех блоков модуля или по вопросам для зачета. Форма проведения зачета / экзамена должна быть доведена до студентов.

Вопросы предполагают контроль общих методических знаний и умений, способность студентов проиллюстрировать их примерами, индивидуальными материалами, составленными студентами в течение курса. Каждый студент имеет право воспользоваться лекционными материалами и методическими разработками.

Примерные вопросы к зачету / экзамену:

1. Проблемы методологии истории.
2. Древнейшие цивилизации человечества.
3. Особенности Древнерусской государственности.
4. Феномен политической раздробленности. Удельная Русь.
5. Образование монгольской империи и борьба Руси за независимость в XIII в.
6. Образование Российского централизованного государства.
7. Колонизация России и Великие географические открытия.
8. Россия в XVI–XVII вв. “Смута”.
9. Российское государство в XVII в.
10. Россия и мир на рубеже XVII–XVIII вв.
11. Россия в первой четверти XVIII столетия.
12. Россия во второй четверти XVIII в.
13. Просвещенный абсолютизм в Европе и России.
14. Внешняя политика России во второй половине XVIII в.
15. Европа в эпоху наполеоновских войн.
16. Либеральные реформы Александра I.
17. Отечественная война 1812 г. и последствия победы над наполеоновской Францией для России.
18. Декабристы.
19. Самодержавие Николая I.
20. Восточный вопрос в международных отношениях в XIX в.
21. Общественная мысль конца 30-40-х гг. о путях исторического развития России.
22. Крымская война.
23. Падение крепостного права в России.
24. Реформы в России в 60-70-х гг. XIX в.

25. Общественное движение в пореформенной России.
26. Внутренняя политика самодержавия в 80-е гг. XIX – начале XX в.
27. Россия и мир в начале XX века: особенности развития.
28. Революция 1905–1907 гг. и Третьеиюньская монархия.
29. Мир и Россия накануне и в годы первой мировой войны.
30. Февральская буржуазно-демократическая революция.
31. Октябрьское вооружённое восстание и установление советской власти в стране.
32. Версальский мирный договор и послевоенный мир.
33. Гражданская война в России и иностранная военная интервенция.
34. Становление советского государства.
35. Форсированная индустриализация.
36. Сталинский “великий перелом” 1929 г.
37. Международные отношения между двумя мировыми войнами.
38. Вторая мировая война: причины, этапы и итоги.
39. Великая отечественная война: этапы и итоги.
40. Страна в 1950-е – первой половине 1960-х гг.
41. СССР в эпоху 1960-х – 1980-х гг.
42. Советское общество в годы перестройки (1985–1991).
43. Внешняя политика Советского Союза в годы перестройки.
44. Распад СССР.
45. Изменение политического и социально-экономического строя в 1991–1993 гг.
46. Особенности развития России на рубеже XX–XXI вв.
47. Территория и население России с древности до наших дней.
48. Основные теории происхождения государства.
49. Древнейшие культуры Северной Евразии.
50. Международные отношения в послевоенном мире.

8.4. Планируемые уровни сформированности компетенций обучающихся и критерии оценивания

Уровни	Содержательное описание уровня	Основные признаки выделения уровня (этапы формирования компетенции, критерии оценки сформированности)	Пятибалльная шкала (академическая) оценка	Двухбалльная шкала, зачет	БРС, % освоения (рейтинговая оценка)
Повышенный	Творческая деятельность	<i>Включает нижестоящий уровень.</i> Умение самостоятельно принимать решение, решать	отлично	зачтено	90-100

		проблему/задачу теоретического и прикладного характера на основе изученных методов, приемов, технологий			
Базовый	Применение знаний и умений в более широких контекстах учебной и профессиональной деятельности, нежели по образцу с большей степенью самостоятельности и инициативы	<i>Включает нижестоящий уровень.</i> Способность собирать, систематизировать, анализировать и грамотно использовать информацию из самостоятельно найденных теоретических источников и иллюстрировать ими теоретические положения или обосновывать практику применения	хорошо		79-89
Удовлетворительный (достаточный)	Репродуктивная деятельность	Изложение в пределах задач курса теоретически и практически контролируемого материала	удовлетворительно		68-78
Недостаточный	Отсутствие признаков удовлетворительного уровня		неудовлетворительно	не зачтено	Менее 67

9. Перечень основной и дополнительной учебной литературы, необходимой для освоения дисциплины

Основная литература

1. Земцов, Б. Н. История России : учебник / Б. Н. Земцов, А. В. Шубин, И. Н. Данилевский. - 2-е изд., перераб. и доп. - Москва : НИЦ ИНФРА-М, 2020. - 1 on-line, 584 с. - (Высшее образование - бакалавриат). - Режим доступа: по подписке. Текст : электронный.
2. Мунчаев, Ш. М. История России : учебник / Ш. М. Мунчаев. - 7-е изд., перераб. и доп. - Москва : НОРМА : ИНФРА-М, 2020. - 1 on-line, 512 с. - (Высшее образование - бакалавриат). - Режим доступа: по подписке. Текст : электронный.
3. Оришев, А. Б. История: от древних цивилизаций до конца XX века : учебник / А. Б. Оришев, В. Н. Тарасенко. - Москва : РИОР : ИНФРА-М, 2022. - 1 on-line, 276 с. - (Высшее образование). Режим доступа: по подписке. Текст : электронный.
4. Великая Отечественная война 1941—1945 годов: в 12 томах. — Изд. доп. и испр. — Москва : Кучково поле, 2015. — Текст : электронный // Министерство обороны Российской Федерации [сайт]. — URL: <https://encyclopedia.mil.ru/encyclopedia/books/vov.htm>.

Дополнительная литература

1. История России XX – начала XXI в. [Электронный ресурс]: учеб. для акад. бакалавриата / С. А. Саркисян [и др.]; под ред. Д. О. Чуракова, С. А. Саркисяна, 2015. - 1 on-line, 336 с. Электр книга.
2. История России : учебное пособие для вузов : в 4 т. / М. Ю. Мягков, Н. А. Могилевский,

Н. А. Копылов, О. Г. Обичкин. - Москва : Аспект-Пресс. Режим доступа: по подписке. Текст : электронный. Т. 4 : 1945 - 2000 годы. - 2020. - 1 on-line, 252 с.

3. История России XVIII — начала XX века : учебник / М. Ю. Лачаева, Л. М. Ляшенко, В. Е. Воронин, А. П. Синелобов ; под ред. М. Ю. Лачаевой. - Москва : ИНФРА-М, 2019. - 1 on-line, 648 с. - (Высшее образование - бакалавриат). Режим доступа: по подписке. Текст : электронный.

4. Шестаков, Ю. А. История : учебное пособие / Ю. А. Шестаков. - Москва : ИНФРА-М : РИОР, 2020. - 1 on-line, 248 с. - (Высшее образование). Режим доступа: по подписке. Текст : электронный.

5. Документы обвиняют. Сборник документов о чудовищных зверствах германских властей на временно захваченных ими советских территориях. Выпуск 1 — Москва : Издательство Юрайт, 2020. — 308 с. — (Антология мысли). — ISBN 978-5-534-13490-2. — Текст : электронный // ЭБС Юрайт [сайт]. — URL: <https://urait.ru/bcode/>.

6. Документы обвиняют. Сборник документов о чудовищных зверствах германских властей на временно захваченных ими советских территориях. Выпуск 2 — Москва : Издательство Юрайт, 2020. — 478 с. — (Антология мысли). — ISBN 978-5-534-13492-6. — Текст : электронный // ЭБС Юрайт [сайт]. — URL: <https://urait.ru/bcode/460149>.

Перечень учебно-методического обеспечения для самостоятельной работы

Наименование темы, в соответствии с тематическим планом	Наименование темы (задания) для самостоятельной работы	Название учебно-методической литературы для самостоятельной работы
Основы методологии исторической науки. Древнейшие цивилизации человечества	- основные этапы развития исторической науки - факторы и теории исторического процесса - древние цивилизации Востока	Зуев М. Н. История России [Электронный ресурс]: учеб. и практикум для приклад. бакалавриата / М. Н. Зуев, 2019. - 1 on-line, 545 с. Электр. Книга. Имеются экземпляры в отделах: ЭБС Юрайт Всемирная история [Электронный ресурс]: в 2 ч. : учеб. для акад. бакалавриата/ под ред. Г. Н. Питулько. - Москва: Юрайт, 2019 - 2019. - (Бакалавр. Академический курс). - Лицензия до 31.12.2019. Имеются экземпляры в отделах: ЭБС Юрайт.
Особенности становления государственности в России и мире	- территория современной России в древности - цивилизации Востока и Запада в V-XV вв.	Зуев М. Н. История России [Электронный ресурс]: учеб. и практикум для приклад. бакалавриата / М. Н. Зуев, 2019. - 1 on-line, 545 с. Электр. Книга. Имеются экземпляры в отделах: ЭБС Юрайт Всемирная история [Электронный ресурс]: в 2 ч. : учеб. для акад. бакалавриата/ под ред. Г. Н. Питулько. - Москва: Юрайт, 2019 - 2019. - (Бакалавр. Академический курс). - Лицензия до 31.12.2019. Имеются экземпляры в отделах: ЭБС Юрайт.
Русские земли в XII - XV веках и европейское Средневековье	- характерные черты европейской цивилизации в период Средневековья	Зуев М. Н. История России [Электронный ресурс]: учеб. и практикум для приклад. бакалавриата / М. Н. Зуев, 2019. - 1 on-line, 545 с. Электр. Книга. Имеются экземпляры в отделах: ЭБС Юрайт Всемирная история [Электронный ресурс]: в 2 ч. : учеб.

		для acad. бакалавриата/ под ред. Г. Н. Питулько. - Москва: Юрайт, 2019 - 2019. - (Бакалавр. Академический курс). - Лицензия до 31.12.2019. Имеются экземпляры в отделах: ЭБС Юрайт.
Россия в XVI – XVII веках в контексте развития европейской цивилизации	- Европа в период раннего Нового время - Смутное время в России	Зуев М. Н. История России [Электронный ресурс]: учеб. и практикум для приклад. бакалавриата / М. Н. Зуев, 2019. - 1 on-line, 545 с. Электр. Книга. Имеются экземпляры в отделах: ЭБС Юрайт Всемирная история [Электронный ресурс]: в 2 ч. : учеб. для acad. бакалавриата/ под ред. Г. Н. Питулько. - Москва: Юрайт, 2019 - 2019. - (Бакалавр. Академический курс). - Лицензия до 31.12.2019. Имеются экземпляры в отделах: ЭБС Юрайт.
Россия и мир в XVIII – XIX веках	- Европейское Просвещение - Великая Французская революция	Зуев М. Н. История России [Электронный ресурс]: учеб. и практикум для приклад. бакалавриата / М. Н. Зуев, 2019. - 1 on-line, 545 с. Электр. Книга. Имеются экземпляры в отделах: ЭБС Юрайт Всемирная история [Электронный ресурс]: в 2 ч. : учеб. для acad. бакалавриата/ под ред. Г. Н. Питулько. - Москва: Юрайт, 2019 - 2019. - (Бакалавр. Академический курс). - Лицензия до 31.12.2019. Имеются экземпляры в отделах: ЭБС Юрайт.
Россия (СССР) и мир в первой половине XX века	- международные отношения в межвоенный период - нацистская пропаганда и агитация на оккупированной территории РСФСР - геноцид мирного населения на оккупированной территории РСФСР в исторических исследованиях	История России XX- начала XXI в. [Электронный ресурс]: учеб. для acad. бакалавриата / С. А. Саркисян [и др.]; под ред. Д. О. Чуракова, С. А. Саркисяна, 2015. - 1 on-line, 336 с. Электр книга. История России XX - начала XXI века [Электронный ресурс]: в 2 т. : учеб. для acad. бакалавриата/ под ред. Д. О. Чуракова. - 2-е изд., перераб. и доп.. - Москва: Юрайт, 2019 - 2019. - Лицензия до 31.12.2019. Имеются экземпляры в отделах: ЭБС Юрайт. Великая Отечественная война 1941—1945 годов: в 12 томах. — Изд. доп. и испр. — Москва : Кучково поле, 2015. — Текст : электронный // Министерство обороны Российской Федерации [сайт]. — URL: https://encyclopedia.mil.ru/encyclopedia/books/vov.htm
СССР и мир во второй половине XX века	- духовное развитие СССР в 1985 – 1991 гг.	История России XX- начала XXI в. [Электронный ресурс]: учеб. для acad. бакалавриата / С. А. Саркисян [и др.]; под ред. Д. О. Чуракова, С. А. Саркисяна, 2015. - 1 on-line, 336 с. Электр книга. История России XX - начала XXI века [Электронный ресурс]: в 2 т. : учеб. для acad. бакалавриата/ под ред. Д. О. Чуракова. - 2-е изд., перераб. и доп.. - Москва: Юрайт, 2019 - 2019. - Лицензия до 31.12.2019. Имеются экземпляры в отделах: ЭБС Юрайт.
Россия и мир в XXI веке	- глобализация в современном мире	История России XX- начала XXI в. [Электронный ресурс]: учеб. для acad. бакалавриата / С. А. Саркисян [и др.]; под ред. Д. О. Чуракова, С. А. Саркисяна, 2015. - 1 on-line, 336 с. Электр книга. История России XX - начала XXI века [Электронный ресурс]: в 2 т. : учеб. для acad. бакалавриата/ под ред. Д. О. Чуракова. - 2-е изд., перераб. и доп.. - Москва: Юрайт, 2019 - 2019. - Лицензия до 31.12.2019. Имеются экземпляры в отделах: ЭБС Юрайт.

10. Перечень ресурсов информационно-телекоммуникационной сети «Интернет», необходимых для освоения дисциплины.

- «Национальная электронная библиотека» (<http://xn--90ax2c.xn--p1ai/>).
- ЭБС Кантиана (<http://lib.kantiana.ru/irbis/standart/ELIB>).
- Научная электронная библиотека eLIBRARY.RU (<http://elibrary.ru/defaultx.asp>).
- ЭБС «Лань» (<http://e.lanbook.com/>).
- Президентская библиотека: <https://www.prlib.ru/catalog/53992>
- Научная электронная библиотека Киберленинка <https://cyberleninka.ru/>
- <http://безсрокадавности.рф> – сайт проекта «Без срока давности. Трагедия мирного населения в годы Великой Отечественной войны»
- <http://victims.rusarchives.ru> – сайт Федерального архивного проекта «Преступления нацистов и их пособников против мирного населения СССР в годы Великой Отечественной войны 1941–1945 гг.»

11. Перечень информационных технологий, используемых при осуществлении образовательного процесса по дисциплине.

Перечень программного обеспечения

- система электронного образовательного контента БФУ им. И. Канта – www.lms-3.kantiana.ru, обеспечивающую разработку и комплексное использование электронных образовательных ресурсов;
- серверное программное обеспечение, необходимое для функционирования сервера и связи с системой электронного обучения через Интернет;
- корпоративная платформа Microsoft Teams;
- установленное на рабочих местах студентов ПО: Microsoft Windows 7, Microsoft Office Standart 2010, антивирусное программное обеспечение Kaspersky Endpoint Security.

12. Описание материально-технической базы, необходимой для осуществления образовательного процесса по дисциплине.

Для проведения занятий лекционного типа, практических и семинарских занятий используются специальные помещения (учебные аудитории), оборудованные техническими средствами обучения – мультимедийной проекционной техникой. Для проведения занятий лекционного типа используются наборы демонстрационного оборудования.

Для проведения лабораторных работ, (практических занятий – при необходимости) используются специальные помещения (учебные аудитории), оснащенные специализированным лабораторным оборудованием: персональными компьютерами с возможностью выхода в интернет и с установленным программным обеспечением, заявленным в п.11.

Для проведения групповых и индивидуальных консультаций, текущего контроля и промежуточной аттестации используются специальные помещения (учебные аудитории), оборудованные специализированной мебелью (для обучающихся), меловой / маркерной доской.

Для организации самостоятельной работы обучающимся предоставляются помещения, оснащенные компьютерной техникой с возможностью подключения к сети «Интернет» и обеспечением доступа в электронную информационно-образовательную среду университета.

Для обучения инвалидов и лиц с ограниченными возможностями здоровья университетом могут быть представлены специализированные средства обучения, в том числе технические средства коллективного и индивидуального пользования.

**МИНИСТЕРСТВО НАУКИ И ВЫСШЕГО ОБРАЗОВАНИЯ
РОССИЙСКОЙ ФЕДЕРАЦИИ**
федеральное государственное автономное образовательное учреждение
высшего образования «Балтийский федеральный университет имени Иммануила
Канта»
Институт физико-математических наук и информационных технологий

РАБОЧАЯ ПРОГРАММА ДИСЦИПЛИНЫ
«БЕЗОПАСНОСТЬ ЖИЗНЕДЕЯТЕЛЬНОСТИ»

Шифр: 11.03.02

Направление подготовки: «Инфокоммуникационные технологии и системы связи»
Профиль: Инфокоммуникационные интегрированные системы и технологии

Квалификация (степень) выпускника: бакалавр

Калининград
2022

Лист согласования

Составитель: старший преподаватель Института живых систем *Судоплатов Константин Анатольевич*

Рабочая программа обсуждена и утверждена Ученым советом Института живых систем

Протокол № _____ от « ____ » _____ 20__ г.

Председатель Ученого совета _____ /О.О. Бабич/

Заместитель директора по учебной работе _____ /И.А. Ваколюк/

Рабочая программа одобрена на заседании Учебно-методического совета (УМС) ИФМНиИТ

Протокол № 1/22 от «01»февраля 2022 г.

Председатель УМС

Доцент, к.ф.-м.н.

/ А.А. Шпилевой

Руководитель ОПОП ВО

/ В.И. Бурмистров

Содержание

1. Наименование дисциплины «Безопасность жизнедеятельности».
2. Перечень планируемых результатов обучения по дисциплине, соотнесенных с планируемыми результатами освоения образовательной программы.
3. Место дисциплины в структуре образовательной программы.
4. Виды учебной работы по дисциплине.
5. Содержание дисциплины, в том числе практической подготовки в рамках дисциплины, структурированное по темам.
6. Перечень учебно-методического обеспечения для самостоятельной работы обучающихся по дисциплине.
7. Методические рекомендации по видам занятий
8. Фонд оценочных средств
 - 8.1. Перечень компетенций с указанием этапов их формирования в процессе освоения образовательной программы в рамках учебной дисциплины
 - 8.2. Типовые контрольные задания или иные материалы, необходимые для оценки знаний, умений и навыков и (или) опыта деятельности в процессе текущего контроля
 - 8.3. Перечень вопросов и заданий для промежуточной аттестации по дисциплине
 - 8.4. Планируемые уровни сформированности компетенций обучающихся и критерии оценивания
9. Перечень основной и дополнительной учебной литературы, необходимой для освоения дисциплины
11. Перечень информационных технологий, используемых при осуществлении образовательного процесса по дисциплине.
12. Описание материально-технической базы, необходимой для осуществления образовательного процесса по дисциплине

1. Наименование дисциплины: «Безопасность жизнедеятельности».

Целью освоения дисциплины «Безопасность жизнедеятельности» является формирование представления о неразрывном единстве эффективной профессиональной деятельности с требованиями к безопасности и защищенности человека, формирование навыков безопасного поведения в повседневной жизни и в экстремальных условиях.

2. Перечень планируемых результатов обучения по дисциплине, соотнесенных с планируемыми результатами освоения образовательной программы

В результате изучения дисциплины студент должен овладеть следующими результатами обучения:

Код, содержание компетенции	Результаты освоения образовательной программы (ИДК)	Перечень планируемых результатов обучения по дисциплине
УК-8. Способен создавать и поддерживать в повседневной жизни и в профессиональной деятельности безопасные условия жизнедеятельности для сохранения природной среды, обеспечения устойчивого развития общества, в том числе при угрозе и возникновении чрезвычайных ситуаций и военных конфликтов	УК-8.1 Знает классификацию и источники чрезвычайных ситуаций природного и техногенного происхождения, причины, признаки и последствия опасностей, способы защиты от чрезвычайных ситуаций, принципы организации безопасности труда на предприятии, технические средства защиты людей в условиях чрезвычайной ситуации УК-8.2 Умеет поддерживать безопасные условия жизнедеятельности, выявлять признаки, причины и условия возникновения чрезвычайных ситуаций, оценивать вероятность возникновения потенциальной опасности и принимать меры по ее предупреждению УК-8.3 Владеет методами прогнозирования возникновения опасных или чрезвычайных ситуаций, навыками по применению основных методов защиты в условиях чрезвычайных ситуаций	Знать: <ul style="list-style-type: none"> • поражающие факторы стихийных бедствий, крупных производственных аварий и катастроф с выходом в атмосферу радиоактивных веществ (РВ) и аварийно-химически опасных веществ (АХОВ), современных средств поражения; • правовые, нормативно-технические и организационные основы «Безопасности жизнедеятельности»; • анатомо-физиологические последствия воздействия на человека травмирующих, вредных и опасных производственных факторов; Уметь: <ul style="list-style-type: none"> • проводить контроль параметров и уровня негативных воздействий на их соответствие нормативным требованиям; • эффективно применять средства защиты от негативных воздействий; • планировать мероприятия по защите производственного персонала и населения в чрезвычайных ситуациях и при необходимости принимать участие в проведении спасательных и других неотложных работ при ликвидации последствий чрезвычайных ситуаций Владеть: <ul style="list-style-type: none"> • методами защиты в условиях чрезвычайных ситуаций; • методами прогнозирования чрезвычайных ситуаций и предотвращения их негативных последствий; • методами повышения стрессоустойчивости; • способами управления эмоциями в экстремальных ситуациях.

3. Место дисциплины в структуре образовательной программы

Дисциплина «Безопасность жизнедеятельности» относится к обязательной части Блока 1 Дисциплины (модули) в основной образовательной программе подготовки обучающихся.

4. Виды учебной работы по дисциплине

Виды учебной работы по дисциплине зафиксированы учебным планом основной профессиональной образовательной программы по указанному направлению и профилю, выражаются в академических часах. Часы контактной работы и самостоятельной работы обучающегося и часы, отводимые на процедуры контроля, могут различаться в учебных планах ОПОП по формам обучения. Объем контактной работы включает часы контактной аудиторной работы (лекции/практические занятия), контактной внеаудиторной работы (контроль самостоятельной работы), часы контактной работы в период аттестации. Контактная работа, в том числе может проводиться посредством электронной информационно-образовательной среды университета с использованием ресурсов сети Интернет и дистанционных технологий

5. Содержание дисциплины, структурированное по темам

Исходя из рамок, установленных учебным планом по трудоемкости и видам учебной работы по дисциплине, преподаватель самостоятельно выбирает тематику занятий по формам и количеству часов проведения контактной работы: лекции и иные учебные занятия, предусматривающие преимущественную передачу учебной информации преподавателем и (или) занятия семинарского типа (семинары, практические занятия, практикумы, и (или) групповые консультации, и (или) индивидуальную работу обучающихся с преподавателем. Рекомендуемая тематика занятий максимально полно реализуется в контактной работе с обучающимися очной формы обучения. В случае реализации образовательной программы в заочной / очно-заочной форме трудоемкость дисциплины сохраняется, однако объем учебного материала в значительной части осваивается обучающимися в форме самостоятельной работы. При этом требования к ожидаемым образовательным результатам обучающихся по данной дисциплине не зависят от формы реализации образовательной программы.

Содержание дисциплины

Тема № 1. Введение. Основные понятия, термины и определения.

Цель и содержание дисциплины, ее основные задачи, место и роль в подготовке специалиста. Основные понятия. Понятие опасности. Структура и состав опасности. Процесс идентификации опасности. Различные классификации опасностей. Аксиома о потенциальной опасности деятельности человека. Принципы достижения безопасности. Методы анализа опасности. Количественная характеристика опасности. Риск. Степень риска. Основные виды риска. Индивидуальный риск. Коллективный риск. Технический риск. Экологический риск. Социальный риск. Экономический риск. Потенциальный территориальный риск. Профессиональный риск. Оценка травматизма и профзаболеваний на производстве. Показатель сокращения продолжительности жизни. Концепция приемлемого риска и оценка безопасности профессиональной деятельности в РФ.

Тема № 2. Безопасность жизнедеятельности и природная среда. Экологические опасности. Классификация. Источники загрязнения среды обитания.

Экологическая безопасность. Критерии оценки качества окружающей среды, экологическое нормирование. Классификация нормативов качества природной среды. Основные принципы нормирования ОС. Государственные природоохранные органы РФ. Общественные природоохранные организации. Структура и краткая характеристика. Законодательство по охране природной среды РФ. Структура и основные документы. Система государственных стандартов «Охрана природы». Структура и описание. Экологическое законодательство и нормативные документы в области охраны окружающего воздуха. Основная характеристика загрязнителей атмосферного воздуха. Токсическая доза. Виды дозы. Виды ПДК для воздуха. Эффект суммации ПДК. ПДЭН. ВДК (ОБУВ). Определение и краткая характеристика понятий.

Комплексный индекс загрязнения КИЗА. Оценка рассеивающей способности атмосферы. Экологический мониторинг. Экологическая экспертиза. Принципы экологической экспертизы. Методы экологической экспертизы.

Ресурсные критерии оценки состояния поверхностных вод. Экологическое законодательство и нормативные документы в области водопользования, водосбережения и безопасности водных объектов. Нормирование качества воды.

Основная характеристика земельных ресурсов. Состав и структура почвы (почвенные фазы и горизонты). Минеральный состав почвы. Полидисперсность почвы. Гигиеническое и эпидемиологическое значение почвы. Антагонизм почвенной микрофлоры. Санитарная

охрана почвы. Утилизация твердых и жидких бытовых отходов как экологический пример.

Тема № 3. Физиология и безопасность труда, обеспечение комфортных условий жизнедеятельности. Вредные и опасные произв. факторы

Структурно-функциональные системы восприятия и компенсации организмом человека изменений факторов среды обитания. Особенности структурно-функциональной организации человека. Естественные системы человека для защиты от негативных воздействий. Характеристика нервной системы. Условные и безусловные рефлексы. Анализаторы, их строение, функции. Функциональные характеристики и роль во взаимодействии с внешней средой. Вегетативная нервная система, роль в защитных реакциях. Критические периоды в развитии ее отделов и суточном режиме.

Безопасность труда. Здоровье, определение. Виды здоровья. Профилактика нарушений состояния здоровья человека. Виды профилактики. Правовые и организационные основы производственной безопасности. Правовые и нормативно-методические документы по безопасности труда. Система государственных стандартов «Охрана труда». Структура и описание. Производственная среда. Классификация вредных и опасных производственных факторов в соответствии с ГОСТом 12.0.003-74. ПДУ вредного или опасного производственного фактора. Физиологические изменения в организме при физической и умственной нагрузке. Производственный травматизм. Причины производственного травматизма. Профессиональные заболевания. Острые и хронические профзаболевания, их характеристика и примеры.

УФ-излучение. Характеристика, классификация. Бактерицидный и эритемный поток УФ. Виды доз облученности. Пороговая доза эритемной облученности: разовая и суточная. Биодоза. Производственные источники УФ. Биологическое действие УФ. Профилактические и защитные меры. СИЗ.

ИК-излучение. Характеристика, классификация. Биологическое действие. Основой закон термодинамики и расчет радиационных потерь организма.

Свет. Основные светотехнические характеристики и гигиенические требования по освещенности к рабочему месту. Основные зрительные функции. Механизм образования близорукости. Профилактика миопии.

Действие электрического тока на организм человека. Классификация видов тока по действию на человека. Факторы, влияющие на исход поражения электрическим током. Анализ опасности поражения электрическим током в различных электрических сетях (задание). Критерии электробезопасности и нормативные документы. Напряжение шага и прикосновения. Средства защиты, применяемые в электроустановках. Зануление и

заземление принципиальная разница двух методов. Организация безопасности эксплуатации электроустановок. Оказание первой медицинской помощи при поражении электрическим током.

Шум. Гигиеническая классификация шума.

Нормирование контактного ультразвука. Вегетативно-сенсорная полиневропатия. Биологическое действие. Профилактика профессиональных заболеваний.

Электромагнитные волны. Источники электромагнитного излучения. Воздействие на организм человека. Нормирование электромагнитных полей. Напряженность ЭП и МП. Тепловой порог. Нормирование и профилактика профзаболеваний.

Механические колебания. Виды вибраций и их воздействие на человека. Нормирование вибраций. Вибрационная болезнь. Профилактика.

Лазерное излучение. Природа, источники и основные характеристики лазерного излучения, воздействие на организм человека и гигиеническое нормирование. Средства и методы защиты от лазерных излучений. Средства индивидуальной защиты (СИЗ).

Тема № 4. Принципы возникновения и классификация ЧС. Оценка, прогноз и мониторинг ЧС в РФ и за рубежом.

Общие сведения о чрезвычайных ситуациях, определение чрезвычайной ситуации, аварии, катастрофы, стихийного бедствия. Понятие аварийной и предаварийной ситуации, экстремальная ситуация, стадии чрезвычайной ситуации, классификация чрезвычайных ситуаций. Государственная концепция обеспечения безопасности в чрезвычайных ситуациях, разработка технических и организационных мероприятий, снижающих вероятность реализации поражающего потенциала современных технических систем. Подготовка объекта и обслуживающего персонала, служб МЧС и населения к действиям в условиях ЧС. Ликвидация последствий чрезвычайных ситуаций: разработка плана ликвидации последствий ЧС, спасательные и другие неотложные работы в очагах поражения: разведка очага поражения, локализация и тушение пожаров, розыск пострадавших, оказание пострадавшим первой помощи, санитарная обработка людей и техники, обеззараживание местности, неотложные аварийно-спасательные работы, спасательная техника и ее применение, определение материального ущерба, числа жертв и травм. Обучение персонала объекта и населения действиям в чрезвычайных ситуациях, психологическая подготовка персонала и населения к ЧС, структура МЧС Российской Федерации и их сил быстрого реагирования.

Организация систем мониторинга, цели и задачи мониторинга, виды мониторинга, экологический мониторинг, глобальный, национальный, региональный мониторинг.

Организация систем мониторинга в России, общегосударственная сеть наблюдения и контроля.

Тема № 5. ЧС природного и биолого-социального характера. Стихийные бедствия, виды, характеристика, основные повреждающие факторы. Действие человека при данных ЧС.

Классификация ЧС по источнику происхождения и масштабу. Классификация природных опасностей. Геологические. Гидрологические. Метеорологические. Природные пожары. Инфекции.

Наводнение, Половодье. Паводок, последствия. Классификация наводнений по признаку причин и по высоте подъема воды, ущербу и площади затопления. Защита и действие населения при угрозе и во время наводнения. Действия человека, оказавшегося в воде.

Ураганы, бури, смерчи, их происхождение и последствия. Меры по обеспечению безопасности населения. Шкала Бофорта. Шкала перевода из баллов в м/с.

Землетрясение. Основные параметры землетрясений, их последствия. Очаг, гипоцентр, эпицентр. Изосейсты. Характеристики землетрясений: Энергия (E), магнитуда (M), интенсивность (I), глубина гипоцентра (h). Шкала Рихтера. Шкала силы (интенсивности) землетрясений (Шкала MSK-64). Сейсмограммы. Фазы землетрясения, их отличия. Форшоки. Афтершоки. Правила безопасного поведения во время землетрясения.

Обвалы, оползни и сели, их происхождение, последствия и предотвращение данных событий. Классификация и профилактические мероприятия. Действия населения при угрозе схода оползней, селей и обвалов.

Лесные и торфяные пожары, их последствия и предотвращение. Классификация пожаров. Меры безопасности в зоне лесных и торфяных пожаров.

Извержение вулканов. Классификация и основные поражающие факторы. Снежные лавины. Классификация. Действие человека при данных стихийных бедствиях.

ЧС биолого-социального характера. Инфекционный процесс. Источник возбудителя инфекции. Эпидемический процесс. Эпидемический очаг инфекции. Эпидемия, пандемия. Старые. Новые и возвращающиеся инфекции, примеры. Механизм, факторы и основные пути передачи и проникновения возбудителя инфекции. Формы взаимодействия инфекционного агента с макроорганизмом. Острые и хронические формы. Реинфекция. Носительство инфекции. Субклиническая форма. Латентная форма. Медленная инфекция. Важнейшие свойства микроорганизмов, способных вызывать инфекционный процесс. Патогенность. Вирулентность. Адгезивность. Инвазивность.

Токсигенность. Экзотоксины. Эндотоксины. Естественная классификация инфекционных болезней. Антропонозы и Зоонозы. Восприимчивый организм. Виды иммунитета. Естественный (специфический и неспецифический) и приобретенный. Иммунизация населения. Виды искусственного иммунитета.

Тема № 6. ЧС техногенного характера. Аварии, взрывы, пожары, и др. Основные повреждающие факторы. Действие человека при данных ЧС.

ЧС техногенного характера. Классификация. Аварии и катастрофы. Причины возникновения пожара в жилых и общественных зданиях. Меры пожарной безопасности в быту. Пожары и взрывы, их причины и возможные последствия. Горение. Возгорание. Воспламенение. Концентрационные пределы. Методы тушения пожаров. Огнегасительные вещества. Средства пожаротушения. Первичные, стационарные и передвижные. Зоны действия взрыва. Причины взрывов. Действие взрыва на человека (действие ударной волны). Правила безопасного поведения при пожаре и угрозе взрыва.

ХОО. Аварии на ХОО. АХОВ. Физико-химические свойства АХОВ влияющие на характер поражения. Поражающее действие АХОВ и пути проникновения в организм. Классификация. Характеристики действия АХОВ: токсичность, дозы, токсодозы, концентрации. Клиническая классификация АХОВ. Развитие аварии при хранении АХОВ под давлением в виде жидкости. Зона химического заражения. Очаги поражения. Продолжительность заражения. Источники опасности при авариях на ХОО. Химическая обстановка и ее оценка. Задание метеоусловий. Количество АХОВ, обусловившее ЧС. Эквивалентное количество АХОВ. Коэффициенты, используемые при расчете эквивалентного количества АХОВ. Определение эквивалентного количества вещества в первичном облаке. Определение эквивалентного количества вещества во вторичном облаке и времени испарения. Расчет глубины зоны заражения при аварии на ХОО. Определение площади зоны заражения. Определение времени подхода зараженного воздуха к заданному объекту. Определение продолжительности заражения. Защитные мероприятия на химически опасных объектах. Средства индивидуальной защиты. Способы защиты от АХОВ. Медицинская помощь пострадавшим при авариях на ХОО. Свойства аммиака и хлора, учитываемые при оказании первой помощи. Способы и средства ликвидации последствий аварий на ХОО.

Радиационная безопасность. Виды и основная характеристика ионизирующих излучений. Корпускулярное и электромагнитное излучение. Источники радиационной опасности, естественные и искусственные. Радиоактивный распад. Изотопы. Радионуклиды. Период полураспада. Эффективный период полураспада. Характеристики радиационного излучения. Активность радионуклидов, виды активности. Доза излучения.

Виды доз. Общая характеристика. Мощность доз. Коллективная эффективная эквивалентная доза. Полная коллективная эффективная эквивалентная доза. Понятие «уровень радиации» и «уровень (плотность) загрязнения» радионуклидом. Максимальные потенциальные эффективные и эквивалентные дозы, их МПД. Допустимая мощность годовой потенциальной дозы (ДМПД). Радиационная защита. РОО и зоны безопасности. Международная шкала тяжести событий на АС. Аварии на РОО. Классификация аварий. Зонирование территории при авариях на РОО. ЗРА и ЗРК. Типовые режимы радиационной защиты при авариях на АС. Эвакуация населения, ее предназначение, порядок проведения мероприятий при эвакуации.

Тема № 7. ЧС военного времени. Оружие массового поражения. Современная классификация. Действие населения при применении ОМП.

Чрезвычайные ситуации военного времени. Ядерное оружие, его поражающие факторы, зоны разрушения, степени разрушения зданий, сооружений, технических и транспортных средств. Возникновение и развитие пожаров в городах и на объектах экономики. Зоны радиоактивного заражения при наземных ядерных взрывах, воздействие радиации и электромагнитного импульса на технические средства. Возможные поражения людей при ядерном взрыве. Планируемые спасательные и другие неотложные работы в зонах очага ядерного поражения. Химическое оружие. Классификация и токсикологические характеристики отравляющих веществ. Зоны заражения и очаги поражения. Обычные средства поражения, их характеристики, профилактика последствий применения обычных средств поражения. Биологическое оружие. Основные характеристики и защита населения при использовании данного типа оружия МП.

Тема № 8. Защита населения в чрезвычайных ситуациях. Единая государственная система предупреждения и ликвидации чрезвычайных ситуациях (РСЧС). Структура. Задачи. ГО РФ и различных государств. МЧС РФ. Эвакуация. Особенности, задачи.

Единая государственная система предупреждения и ликвидации чрезвычайных ситуациях (РСЧС): задачи и структура. Территориальные подсистемы РСЧС. Функциональные подсистемы РСЧС. Уровни управления и состав органов по уровням. Координирующие органы, органы управления по делам ГО и ЧС, органы повседневного управления. Гражданская оборона, ее место в системе общегосударственных мероприятий гражданской защиты. Структура ГО в РФ. Задачи ГО, руководство ГО, органы управления ГО, силы ГО, гражданские организации ГО. Структура ГО на промышленном объекте. Планирование мероприятий по гражданской обороне на объектах. Организация защиты в мирное и военное время, способы защиты, защитные

сооружения, их классификация. Оборудование убежищ. Быстровозводимые убежища. Простейшие укрытия. Противорадиационные укрытия. Укрытие в приспособленных и специальных сооружениях. Организация укрытия населения в чрезвычайных ситуациях. Особенности и организация эвакуации из зон чрезвычайных ситуаций. Мероприятия медицинской защиты. Средства индивидуальной защиты и порядок их использования.

Тема № 9. Терроризм как реальная угроза безопасности в современном обществе

Причины терроризма. Социально-психологические характеристики террориста. Международный терроризм. Борьба с терроризмом. Правила поведения для заложников.

Тема № 10. Медико-биологические и психологические основы безопасности жизнедеятельности

Оказание первой медицинской помощи утопающему. Искусственная вентиляция легких. Ушиб. Признаки ушиба. Растяжения. Признаки растяжения. Вывих. Признаки. Перелом. Виды переломов. Признаки. Наиболее частые осложнения переломов. Первая медицинская помощь при растяжениях, переломах и вывихах. Имобилизация и средства её достижения. Оказание первой медицинской помощи при термических и химических ожогах. Классификация ожогов. Оценка площади ожога. Ожоговая болезнь. Стадии. Ожоговый шок. Острая ожоговая токсемия, ожоговая септикотоксемия, реконвалесценция. Первая медицинская помощь при отравлении СДЯВ и ОВ. Классификация. Действие на организм человека. Первая медицинская помощь. Сердечно-сосудистая недостаточность – обморок, коллапс, шок. Оказание первой медицинской и доврачебной помощи. Кома. Первая медицинская и доврачебная помощь. Виды, классификация, диагностика и оказание первой помощи при кровотечениях. Кровопотеря. Наложение жгута. Раны. Правила и приемы наложения повязок. Первая медицинская помощь при отморожении. Физиологические изменения и признаки отморожения. Классификация поражений. Действие электрического тока на человека. Термическое. Электролитическое. Биологическое. Электрический ожог. Классификация и виды ожогов. Электрические знаки. Электрический удар. Классификация. Возможные пути тока через тело человека. Первая медицинская помощь при поражении электрическим током. Первая медицинская помощь при тепловом и солнечном ударах, признаки поражения. Понятие и определения здоровья. Общебиологическое здоровье. Популяционное. Индивидуальное. Факторы, влияющие на здоровье людей. Первичная, вторичная и третичная профилактика нарушений состояния здоровья.

Психологическая устойчивость в чрезвычайных ситуациях.

6. Рекомендуемая тематика учебных занятий в форме контактной работы:

Рекомендуемая тематика учебных занятий лекционного типа (предусматривающих преимущественную передачу учебной информации преподавателями)

Тема № 1. Введение. Основные понятия, термины и определения.

Тема № 2. Безопасность жизнедеятельности и природная среда. Экологические опасности. Классификация. Источники загрязнения среды обитания.

Тема № 3. Физиология и безопасность труда, обеспечение комфортных условий жизнедеятельности. Вредные и опасные произв. факторы

Тема № 4. Принципы возникновения и классификация ЧС. Оценка, прогноз и мониторинг ЧС в РФ и за рубежом.

Тема № 5. ЧС природного и биолого-социального характера. Стихийные бедствия, виды, характеристика, основные повреждающие факторы. Действие человека при данных ЧС.

Тема № 6. ЧС техногенного характера. Аварии, взрывы, пожары, и др. Основные повреждающие факторы. Действие человека при данных ЧС.

Тема № 7. ЧС военного времени. Оружие массового поражения. Современная классификация. Действие населения при применении ОМП.

Тема № 8. Защита населения в чрезвычайных ситуациях. Единая государственная система предупреждения и ликвидации чрезвычайных ситуациях (РСЧС). Структура. Задачи. ГО РФ и различных государств. МЧС РФ. Эвакуация. Особенности, задачи.

Тема № 9. Терроризм как реальная угроза безопасности в современном обществе

Тема № 10. Медико-биологические и психологические основы безопасности жизнедеятельности

Тематика практических занятий

№ п/п	Темы практических занятий
1	Чрезвычайные ситуации природного характера
2	Чрезвычайные ситуации техногенного характера и защита от них
3	Принципы обеспечения безопасности населения и территорий в ЧС мирного и военного времени
4	Санитарно-гигиенические и противоэпидемические мероприятия в ЧС
5	Медицинская характеристика состояний, требующих оказания первой медицинской помощи, и методы оказания первой медицинской помощи
6	Чрезвычайные ситуации (ЧС) социального характера
7	Сущность и содержание информационной безопасности

8	Органы системы МЧС России в системе органов исполнительной власти
9	Терроризм как реальная угроза безопасности в современном обществе

Содержание *практических* занятий

Чрезвычайные ситуации природного характера	
1	Наводнение. Половодье. Паводок, последствия. Классификация наводнений по признаку причин и по высоте подъема воды, ущербу и площади затопления. Защита и действие населения при угрозе и во время наводнения. Действия человека, оказавшегося в воде.
2	Землетрясения, основные параметры землетрясений, их последствия. Гипоцентр, эпицентр. Магнитуда. Энергия. Интенсивность. Глубина гипоцентра. Шкала MSK-64, шкала Рихтера. Правила безопасного поведения во время землетрясения.
3	Ураганы, бури, смерчи, тайфуны их происхождение и последствия. Меры по обеспечению безопасности населения. Шкала Бофорта. Цунами. Причины возникновения. Характеристика природного явления. Действие человека при данном стихийном бедствии.
4	Извержение вулканов. Снежные лавины. Обвалы, оползни и сели, их происхождение, последствия и предотвращение данных событий. Действия населения.
Чрезвычайные ситуации техногенного характера и защита от них характера	
5	Пожары, их причины и возможные последствия. Основные поражающие факторы. Горение. Возгорание. Воспламенение. Методы тушения пожаров. Классификация средств. Огнегасительные вещества. Средства пожаротушения. Классификация. Первичные, стационарные и передвижные.
6	Меры пожарной безопасности в быту. Поведение человека в данной ситуации. Первая медицинская и доврачебная помощь. Лесные и торфяные пожары, их последствия и предотвращение. Классификация пожаров. Меры безопасности в зоне лесных и торфяных пожаров.
7	Взрывы и их последствия. Зоны действия взрыва. Действие взрыва на человека (действие ударной волны) и здания. Концентрационные пределы. Правила безопасного поведения при угрозе взрыва. Поведение человека в данной ситуации. Первая медицинская и доврачебная помощь.
8	Химически опасные объекты производства, возможные последствия при авариях на химически опасных объектах, правила поведения. Хронические и острые интоксикации. Первая медицинская и доврачебная помощь при отравлении СДЯВ (сильнодействующими ядовитыми веществами) и ОВ (отравляющими веществами). Поведение человека в данной ситуации.
9	Аварии на радиационно-опасных объектах, возможные последствия облучения людей, ОЛБ (острая лучевая болезнь). Профилактика лучевых поражений. Первая медицинская и доврачебная помощь. Виды ионизирующих излучений, их основные характеристики. Правила поведения при радиационных авариях.
10	Транспортные аварии и их последствия. Безопасное поведение человека. Оказание первой медицинской помощи. Действие пассажиров при аварии на железнодорожном транспорте. Аварийные и опасные ситуации в метрополитене. Безопасное поведение человека. Оказание первой медицинской помощи.
11	Опасные и аварийные ситуации на воздушном и водном транспорте. Действие пассажиров. Оказание первой медицинской помощи.
Принципы обеспечения безопасности населения и территорий в ЧС мирного и военного времени	
12	Ядерное оружие, его боевые свойства и поражающие факторы. Классификация поражающих факторов ядерного взрыва и защита от их действия человека. Виды ядерных взрывов. След от радиоактивного облака. Зоны поражения. Средства индивидуальной и коллективной защиты.
13	Химическое оружие. Классификация по характеру токсического действия ОВ. Нервнопаралитические. Кожно-нарывные. Удушающие. Общеядовитые. Психохимические. Раздражающие. Классификация отравляющих веществ в зависимости от характера поражающего действия. Защита. Средства индивидуальной и коллективной защиты.
14	Бактериологическое оружие. Защита от поражающих факторов. Способы применения. Эвакуация населения при ЧС, ее предназначение, порядок проведения мероприятий при эвакуации.
15	Современные и обычные средства поражения и защита от них. Классификация. Осколочные. Фугасные. Кумулятивные. Зажигательные. Объемного взрыва. Высокоточное оружие. Разведывательно-ударные комплексы. Управляемые авиационные бомбы. Средства индивидуальной и коллективной защиты.

16	Организация инженерной защиты населения от поражающих факторов. Виды убежищ. Размещение и правила поведения людей в защитном сооружении. Средства индивидуальной защиты (СИЗ). СИЗ кожи. Медицинские средства индивидуальной защиты. Аптечка индивидуальная АИ-2. Индивидуальные противохимические пакеты. Организация и проведение санитарной обработки людей.
Санитарно-гигиенические и противоэпидемические мероприятия в ЧС	
17	Иммунный статус человека. Органы иммунной системы. Понятия иммунная система и антигены. Вакцины, сыворотки. Иммунодефициты первичные и вторичные. Классификация. ВИЧ-инфекция как модель вторичного иммунодефицита. Профилактика СПИДа. Первая помощь.
18	Заболевания бронхолегочной системы (бронхит, плеврит, пневмония, рак легкого, пневмоторакс, пневмокониозы, эмфизема легких). Наблюдение и уход за больными с заболеваниями органов дыхания.
19	Туберкулез. Классификация. Клиническая характеристика. Вакцина БЦЖ. Значение реакции Манту. Наблюдение и уход за больными.
20	Алкоголь и его влияние на физическое и психическое здоровье человека. Профилактика алкогольной зависимости. Курение и его влияние на здоровье курящего и окружающих (пассивное курение). Способы профилактики и отказа от курения.
21	Наркотические вещества и их влияние на физическое и психическое здоровье человека. Профилактика наркотической зависимости.
22	Функциональная анатомия органа зрения. Дальновзоркость и близорукость. Травмы глаза. Первая помощь. Профилактика заболеваний. Функциональная анатомия органа слуха. Основные нарушения. Профилактика.
23	Клинико-эпидемиологическая характеристика группы кишечных инфекций. Холера. Брюшной тиф. Сальмонеллез. Ботулизм. Дизентерия. Полиомиелит. Болезнь Боткина. Профилактика и оказание первой медпомощи.
24	Клинико-эпидемиологическая характеристика группы инфекций дыхательных путей. Грипп. Натуральная оспа. Эпидемический менингит. Эпидемический паротит (свинка). Энцефалиты вирусной этиологии. Профилактика и оказание первой медпомощи.
25	Клинико-эпидемиологическая характеристика группы инфекций дыхательных путей. Воспаление легких (пневмония). Ангина. Скарлатина. Дифтерия. Корь. Коклюш. ОРВИ. Профилактика и оказание первой медпомощи.
26	Клинико-эпидемиологическая характеристика группы кровяных инфекций. Сыпной тиф. Клещевой энцефалит, малярия. Профилактика и оказание первой медпомощи.
27	Детские инфекционные болезни. Корь и краснуха. Профилактика и оказание первой медпомощи. Профилактика и оказание первой медпомощи.
28	Клинико-эпидемиологическая характеристика группы инфекций наружных покровов. Бешенство. Столбняк. Сибирская язва. Ящур. Профилактика и оказание первой медпомощи.
Медицинская характеристика состояний, требующих оказания первой медицинской помощи, и методы оказания первой медицинской помощи	
29	Основные заболевания системы крови (анемия, лейкоз, лимфолейкоз, метгемоглобинемия). Первая помощь. Механизмы системы свертывания крови. Гемофилия. Первая помощь.
30	Раны. Виды ран. Повязка. Перевязка. Правила наложения и перевязки. Первая помощь при кровотечениях. Виды кровотечений. Методы остановки кровотечений. Наложение кровоостанавливающего жгута.
31	Сосудистая недостаточность. Обморок. Коллапс. Кома, виды комы. Атеросклероз. Вегетативно-сосудистая дистония. Артериальная гипертензия. Гипертонический криз. Диагностика. Характеристика и первая медицинская помощь при данных ситуациях.
32	Ишемическая болезнь сердца. Инфаркт миокарда. Стенокардия. Аритмия сердца. Диагностика. Ушибы сердца. Диагностика. Первая помощь. Терминальное состояние. Агония. Клиническая и биологическая смерть.
33	Тепловой удар. Солнечный удар. Термические ожоги и ожоговая болезнь. Первая медицинская и доврачебная помощь.
34	Поражение электрическим током. Первая медицинская и доврачебная помощь. Действие электрического тока на человека. Термическое. Электролитическое. Биологическое. Электрический

	ожог. Классификация и виды ожогов. Электрические знаки. Электрический удар. Классификация. Возможные пути тока через тело человека. Первая медицинская помощь при поражении электрическим током.
35	Химические ожоги. Отморожение и общее замерзание. Первая медицинская и доврачебная помощь. Укусы ядовитых змей и насекомых. Первая медицинская и доврачебная помощь.
36	Острые и хронические отравления. Принципы оказания первой медицинской помощи при различных отравлениях.
37	Ушибы, растяжения и разрывы мягких тканей, переломы и вывихи. Первая медицинская и доврачебная помощь. Порядок наложения шины. Первая помощь. Инородные предметы в дыхательных путях. Острая дыхательная недостаточность. Наблюдение и уход за больными с заболеваниями органов дыхания. Оказание первой медицинской помощи при утоплении.
38	Понятие шока. Травматический шок. Фазы и степени шока. Первая медицинская и доврачебная помощь. Синдром длительного сдавливания. Клиническая картина. Первая медицинская и доврачебная помощь. Доврачебная реанимационная помощь. Искусственное дыхание. Непрямой массаж сердца. Методика. Прямой массаж сердца.
Чрезвычайные ситуации (ЧС) социального характера	
39	Массовые беспорядки их сущность и характер проявления. Город как среда повышенной опасности. Толпа, виды толпы. Паника. Массовые погромы. Массовые зрелища и праздники. Безопасность в толпе. Процесс воздействия субъекта социальной ЧС на Россию и ее регионы.
40	Чрезвычайные ситуации (ЧС) криминального характера и защита от них. Кража. Мошенничество. Правила поведения в случаях посягательства на жизнь и здоровье (нападение на улице, приставания пьяного, изнасилование, нападение в автомобиле, опасность во время ночной остановки). Предупреждение криминальных посягательств в отношении детей.
41	Необходимая самооборона в криминальных ситуациях (правовые основы самообороны, основные правила самообороны, средства самозащиты и их использование).
Сущность и содержание информационной безопасности	
42	Формы методы и способы обеспечения информационной безопасности. Основы защиты деловой информации и сведений, составляющих государственную и служебную коммерческую тайны. Методы и средства защиты электронной информации. Информационные технологии и здоровье. Сотовая радиотелефонная связь.
Экономическая безопасность социально-экономических систем	
43	Система обеспечения экономической безопасности личности. Государственная стратегия в сфере обеспечения экономической безопасности личности: сущность и комплекс мер по ее обеспечению. Основные направления обеспечения экономической безопасности личности: кредитование физических лиц, инвестирование, страхование человека и имущества, защита авторских прав, защита прав потребителей.
Биологические опасности	
44	Микроорганизмы. Виды патогенных микробов. Рост и размножение микроорганизмов. Бактериологическое нормирование. Грибы, растения и животные, представляющие опасность для человека.
Техногенные опасности	
45	Ионизирующие излучения (ИИ). Физика радиоактивности. Закон радиоактивного распада. Биологическое действие ионизирующих излучений. Дозиметрические величины и единицы их измерений. Источники излучения. Измерение ИИ. Нормирование радиационной безопасности. Защита от излучений.
Экологические опасности	
46	Состояние среды обитания. Критерии оценки качества окружающей среды. Экологическое нормирование. Источники экологических опасностей (тяжелые металлы, пестициды, диоксины, соединения серы, фосфора и азота, фреоны). Воздух как фактор среды обитания. Критерии оценки состояния загрязнения атмосферы. Комплексный индекс загрязнения атмосферы (КИЗА).

47	Вода как фактор среды обитания. Физиологическое и гигиеническое значение воды. Заболевания, связанные с изменением солевого и микроэлементного состояния воды. Вода как путь передачи инфекционных заболеваний. Влияние хозяйственно-бытовой и производственной деятельности человека и свойства природных вод. Показатели качества воды. Нормирование и нормативные акты в области охраны водной среды. Защита воды. Классификация водоемов и ПДК.
48	Государственные и общественные природоохранные организации. Стратегия экологического развития.
49	Почва как фактор среды обитания. Роль почвы в передаче инфекционных заболеваний. Процессы самоочищения почвы. Санитарная охрана почвы.
Органы системы МЧС России в системе органов исполнительной власти	
50	<p>МЧС. Роль, место и задачи «Министерства РФ по делам гражданской обороны, чрезвычайным ситуациям и ликвидации последствий стихийных бедствий» (МЧС) в современных условиях. Общая организация МЧС РФ.</p> <p>Единая государственная система предупреждения и ликвидации чрезвычайных ситуаций (РСЧС). Задачи и структура. Территориальные подсистемы РСЧС, уровни управления и состав органов по уровням.</p> <p>Гражданская оборона (ГО), ее место в системе общегосударственных мероприятий гражданской защиты. Структура, состав и задачи ГО РФ.</p> <p>Государственная инспекция по маломерным судам (ГИМС). Главные задачи и структура ГИМС.</p> <p>Государственная противопожарная служба (ГПС). Главные задачи и структура.</p>

Практические занятия проводятся в интерактивной форме или в виде семинаров, где обсуждаются ключевые и наиболее сложные вопросы. Работа на практических занятиях оценивается преподавателем по итогам подготовки и выполнения студентами практических заданий, активности работы в группе и самостоятельной работе.

Пропуск практических занятий предполагает отработку по пропущенным темам (подготовка письменной работы, с ответами на вопросы, выносимые на семинар).

Неотработанный (до начала экзаменационной сессии) пропуск более 50% практических занятий по курсу является основанием для не допуска к итоговой аттестации по дисциплине.

Требования к самостоятельной работе обучающихся

Работа с лекционным материалом, предусматривающая проработку конспекта лекций и учебной литературы, по всем темам из п. 6 настоящей рабочей программы.

Руководствуясь положениями статьи 47 и статьи 48 Федерального закона от 29 декабря 2012 г. N 273-ФЗ «Об образовании в Российской Федерации» научно-педагогические работники и иные лица, привлекаемые университетом к реализации данной образовательной программы, пользуются предоставленными академическими правами и свободами в части свободы преподавания, свободы от вмешательства в профессиональную деятельность; свободы выбора и использования педагогически обоснованных форм, средств, методов обучения и воспитания; права на творческую инициативу, разработку и применение авторских программ и методов обучения и воспитания в пределах реализуемой образовательной программы и отдельной дисциплины.

Исходя из рамок, установленных учебным планом по трудоемкости и видам учебной работы по дисциплине, преподаватель самостоятельно выбирает тематику занятий по формам и количеству часов проведения контактной работы: лекции и иные учебные занятия, предусматривающие преимущественную передачу учебной информации преподавателем и (или) занятия семинарского типа (семинары, практические занятия, практикумы), и (или) групповые консультации, и (или) индивидуальную работу обучающихся с преподавателем.

Рекомендуемая тематика занятий максимально полно реализуется в контактной работе с обучающимися очной формы обучения. В случае реализации образовательной программы в заочной / очно-заочной форме трудоемкость дисциплины сохраняется, однако объем учебного материала в значительной части осваивается обучающимися в форме самостоятельной работы. При этом требования к ожидаемым образовательным результатам обучающихся по данной дисциплине не зависят от формы реализации образовательной программы.

7. Методические рекомендации по видам занятий

Лекционные занятия.

В ходе лекционных занятий обучающимся рекомендуется выполнять следующие действия. Вести конспектирование учебного материала. Обращать внимание на категории, формулировки, раскрывающие содержание тех или иных явлений и процессов, научные выводы и практические рекомендации по их применению. Задавать преподавателю уточняющие вопросы с целью уяснения теоретических положений, разрешения спорных ситуаций.

Желательно оставить в рабочих конспектах поля, на которых во внеаудиторное время можно сделать пометки из рекомендованной литературы, дополняющие материал прослушанной лекции, а также подчеркивающие особую важность тех или иных теоретических положений.

Практические и семинарские занятия.

На практических и семинарских занятиях в зависимости от темы занятия выполняется поиск информации по решению проблем, практические упражнения, контрольные работы, выработка индивидуальных или групповых решений, итоговое обсуждение с обменом знаниями, участие в круглых столах, разбор конкретных ситуаций, командная работа, представление портфолио и т.п.

Самостоятельная работа.

Самостоятельная работа осуществляется в виде изучения литературы, эмпирических данных по публикациям и конкретных ситуаций из практики, подготовке индивидуальных работ, работа с лекционным материалом, самостоятельное изучение отдельных тем дисциплины; поиск и обзор литературы и электронных источников; чтение и изучение учебника и учебных пособий.

Тематика самостоятельных работ:

№ п/п	Наименование темы	Тематика самостоятельных работ
1	Тема № 1. Введение. Основные понятия, термины и определения	Методы определения риска. Управление риском. Анализ риска. Качественные методы анализа опасностей и риска. Причинно-следственный анализ.
2	Тема № 2 Безопасность жизнедеятельности и природная среда. Экологические опасности. Классификация. Источники загрязнения среды обитания	Основная характеристика земельных ресурсов. Состав и структура почвы (почвенные фазы и горизонты). Минеральный состав почвы. Гигиеническое и эпидемиологическое значение почвы. Санитарная охрана почвы. Оценочная шкала опасности загрязнения почв. Утилизация твердых и жидких бытовых отходов как экологический пример.
3	Тема № 3. Физиология и безопасность труда, обеспечение комфортных условий жизнедеятельности. Вредные и опасные произв. факторы	Структурно-функциональные системы восприятия и компенсации организмом человека изменений факторов среды обитания. Естественные системы человека для защиты от негативных воздействий. Характеристика нервной системы. Условные и безусловные рефлексы. Анализаторы, их строение, функции. Вегетативная нервная система, роль в защитных реакциях.
4	Тема № 4. Принципы возникновения и классификация ЧС. Оценка, прогноз и мониторинг ЧС в РФ и за рубежом	Организация систем мониторинга, цели и задачи мониторинга, виды мониторинга, экологический мониторинг, глобальный, национальный, региональный мониторинг. Организация систем мониторинга в России, общегосударственная сеть наблюдения и контроля.
5	Тема № 5. ЧС природного и биолого-социального характера. Стихийные бедствия, виды, характеристика, основные повреждающие факторы. Действие человека при данных ЧС	ЧС биолого-социального характера. Инфекционный процесс. Источник возбудителя инфекции. Эпидемический процесс. Эпидемический очаг инфекции. Эпидемия, пандемия. Старые. Новые и возвращающиеся инфекции, примеры. Механизм, факторы и основные пути передачи и проникновения возбудителя инфекции. Формы взаимодействия инфекционного агента с макроорганизмом.
6	Тема № 6. ЧС техногенного характера. Аварии, взрывы, пожары, и др. Основные повреждающие факторы. Действие человека при данных ЧС	ЧС техногенного характера. Классификация. Аварии и катастрофы. Причины возникновения пожара в жилых и общественных зданиях. Меры пожарной безопасности в быту. Пожары и взрывы, их причины и возможные последствия. Горение. Возгорание. Воспламенение. Концентрационные пределы. Методы тушения пожаров.
7	Тема № 7. ЧС военного времени. Оружие массового поражения. Современная классификация. Действие населения при применении ОМП	Биологическое оружие. Основные характеристики и защита населения при использовании данного типа оружия.
8	Тема № 8. Защита населения в чрезвычайных ситуациях. Единая государственная система предупреждения и ликвидации чрезвычайных ситуаций (РСЧС). Структура. Задачи. ГО РФ и различных	Единая государственная система предупреждения и ликвидации чрезвычайных ситуаций (РСЧС): задачи и структура. Территориальные подсистемы РСЧС. Функциональные подсистемы РСЧС. Уровни управления и состав органов по уровням.

	государств. МЧС РФ. Эвакуация. Особенности, задачи	
9	Тема № 9. Управление безопасностью жизнедеятельности. Противодействие терроризму и экстремизму.	Вопросы безопасности жизнедеятельности в законах и подзаконных актах. Охрана окружающей среды. Нормативно-техническая документация по охране окружающей среды. Международное сотрудничество по охране окружающей среды. Мониторинг окружающей среды в РФ и за рубежом. Правила контроля состояния окружающей среды. Законодательство о труде. Противодействие терроризму и экстремизму.
10	Тема № 10. Медико-биологические и психологические основы безопасности жизнедеятельности	Психологическая устойчивость в чрезвычайных ситуациях. Норма психологического здоровья, психология риска, регуляция психологического состояния, психологическое воздействие на людей обстановки чрезвычайной ситуации, идентифицирование личности, психологический портрет, социально-психологические отклонения в чрезвычайных ситуациях, дезадаптированность личности, посттравматические расстройства.

8. Фонд оценочных средств

8.1. Перечень компетенций с указанием этапов их формирования в процессе освоения образовательной программы в рамках учебной дисциплины

Основными этапами формирования указанных компетенций при изучении обучающимися дисциплины являются последовательное изучение содержательно связанных между собой тем учебных занятий. Изучение каждой темы предполагает овладение обучающимися необходимыми компетенциями. Результат аттестации обучающихся на различных этапах формирования компетенций показывает уровень освоения компетенций.

Контролируемые модули, разделы (темы) дисциплины	Индекс контролируемой компетенции (или её части)	Оценочные средства по этапам формирования компетенций (текущий контроль по дисциплине)
Тема № 1. Введение. Основные понятия, термины и определения	УК.8.1	Опрос, тестирование
Тема № 2 Безопасность жизнедеятельности и природная среда. Экологические опасности. Классификация. Источники загрязнения среды обитания	УК.8.1 УК.8.2 УК.8.3	Опрос, тестирование
Тема № 3. Физиология и безопасность труда, обеспечение комфортных условий жизнедеятельности. Вредные и опасные произв. факторы	УК.8.1 УК.8.2 УК.8.3	Опрос, тестирование
Тема № 4. Принципы возникновения и классификация ЧС. Оценка, прогноз и	УК.8.1 УК.8.3	Опрос, тестирование

мониторинг ЧС в РФ и за рубежом		
Тема № 5. ЧС природного и биолого-социального характера. Стихийные бедствия, виды, характеристика, основные повреждающие факторы. Действие человека при данных ЧС	УК.8.1 УК.8.3	Опрос, тестирование
Тема № 6. ЧС техногенного характера. Аварии, взрывы, пожары, и др. Основные повреждающие факторы. Действие человека при данных ЧС	УК.8.1 УК.8.2 УК.8.3	Опрос, тестирование
Тема № 7. ЧС военного времени. Оружие массового поражения. Современная классификация. Действие населения при применении ОМП	УК.8.1 УК.8.3	Опрос, тестирование
Тема № 8. Защита населения в чрезвычайных ситуациях. Единая государственная система предупреждения и ликвидации чрезвычайных ситуациях (РСЧС). Структура. Задачи. ГО РФ и различных государств. МЧС РФ. Эвакуация. Особенности, задачи	УК.8.1	Опрос, тестирование
Тема № 9. Управление безопасностью жизнедеятельности. Противодействие терроризму и экстремизму.	УК.8.1 УК.8.2 УК.8.3	Опрос, тестирование
Тема № 10. Медико-биологические и психологические основы безопасности жизнедеятельности	УК.8.1 УК.8.2 УК.8.3	Опрос, тестирование

8.2. Типовые контрольные задания или иные материалы, необходимые для оценки знаний, умений и навыков и (или) опыта деятельности процессе текущего контроля

Примеры тестовых задания для самоконтроля

Целью тестирования является закрепление, углубление и систематизация знаний студентов, полученных на лекциях и в процессе самостоятельной работы; проведение тестирования позволяет ускорить контроль за усвоением знаний и объективизировать процедуру оценки знаний студента.

Тема № 1. Введение. Основные понятия, термины и определения

1. Интегральным показателем безопасности жизнедеятельности является...

- 1) смертность людей;
- 2) продолжительность жизни человека;
- 3) уровень жизни человека;
- 4) здоровье людей.

2. Безопасность - это

- 1) состояние деятельности, при котором с определённой вероятностью исключено проявление опасности;

- 2) присутствие чрезмерной опасности;
- 3) защищённость человека от социальных опасностей;
- 4) отсутствие военных действий.

Тема № 2 Безопасность жизнедеятельности и природная среда. Экологические опасности. Классификация. Источники загрязнения среды обитания

1. Потенциальной опасностью называется возможность воздействия на человека _____ факторов.

- 1) личностных
- 2) производственных
- 3) неблагоприятных или несовместимых с жизнью
- 4) социальных

2. К непрогнозируемым внезапным относятся чрезвычайные ситуации _____ характера.

- 1) политического;
- 2) природного, техногенного;
- 3) социального, экологического;
- 4) индивидуального.

Тема № 3. Физиология и безопасность труда, обеспечение комфортных условий жизнедеятельности. Вредные и опасные произв. факторы

1. Вредный фактор – это фактор, воздействие которого на человека в определенных условиях вызывает:

- 1) смерть;
- 2) нарушения самочувствия;
- 3) травму;
- 4) снижение работоспособности или заболевание.

2. Вероятность реализации опасностей называется:

- 1) аварией;
- 2) риском;
- 3) катастрофой;
- 4) ущербом.

Тема № 4. Принципы возникновения и классификация ЧС. Оценка, прогноз и мониторинг ЧС в РФ и за рубежом

1. Безопасность жизнедеятельности – это...

- 1) состояние защищённости национальных интересов;
- 2) область научных знаний, изучающая опасности и способы защиты от них человека в любых условиях его обитания;
- 3) этапы развития человека;
- 4) расширения техносферы.

2. Опасность – это..

- 1) любые явления, процессы, объекты, угрожающие жизни и здоровью человека;
- 2) исключение нежелательных последствий;
- 3) неотъемлемая отличительная черта деятельности человека;
- 4) любые явления, вызывающие положительные эмоции.

Тема № 5. ЧС природного и биолого-социального характера. Стихийные бедствия, виды, характеристика, основные повреждающие факторы. Действие человека при данных ЧС

1. Наука, изучающая землетрясения, называется ...

- 1) Топографией;
- 2) Сейсмологией;
- 3) Гидрологией;
- 4) Геологией.

2. Ветер большой разрушительной силы, значительной продолжительности скоростью 32 м/с называется ...

- 1) Ураганом;
- 2) Вихрем;
- 3) Торнадо;
- 4) Смерчем.

Тема № 6. ЧС техногенного характера. Аварии, взрывы, пожары, и др. Основные повреждающие факторы. Действие человека при данных ЧС

1. Неконтролируемый, стихийно развивающийся процесс горения, сопровождающийся уничтожением материальных ценностей и создающий опасность для жизни людей, называется ...

- 1) Вспышкой;

- 2) Возгоранием;
 - 3) Пожаром;
 - 4) Огнем.
2. Вещества и смеси, поражающие высокой температурой, относятся к _____ оружию.
- 1) химическому;
 - 2) биологическому;
 - 3) инфразвуковому;
 - 4) зажигательному.

Тема № 7. ЧС военного времени. Оружие массового поражения. Современная классификация. Действие населения при применении ОМП

1. В случае возникновения ЧС в школе учитель, в первую очередь, обязан ...
 - 1) ожидать дальнейших указаний;
 - 2) эвакуировать учащихся;
 - 3) собрать ценные документы и вещи;
 - 4) укрыться в защитном сооружении.
2. Опасность определенного вида для отдельного индивидуума характеризует риск:
 - 1) социальный;
 - 2) инженерный;
 - 3) индивидуальный;
 - 4) модельный.

Тема № 8. Защита населения в чрезвычайных ситуациях. Единая государственная система предупреждения и ликвидации чрезвычайных ситуаций (РСЧС).

Структура. Задачи. ГО РФ и различных государств. МЧС РФ. Эвакуация.

Особенности, задачи

1. Катастрофа – это:
 - 1) крупная авария с большим материальным ущербом;
 - 2) авария с материальным ущербом и человеческими жертвами;
 - 3) авария с человеческими жертвами;
 - 4) внезапное событие, которое возникло в результате действий человека или опасного природного явления...
2. В дисциплине «Безопасность жизнедеятельности» важнейшими понятиями являются:
 - 1) среда обитания;
 - 2) деятельность;

- 3) опасность и безопасность;
- 4) экология.

Тема № 9. Терроризм как реальная угроза безопасности в современном обществе

1. Правила поведения, которых следует придерживаться при захвате террористами:

- 1) выполнять команды террористов, не пытаться встать, покинуть свое место
- 2) не выполнять команды террористов, пытаться встать, покинуть свое место
- 3) злить террористов, впадать в истерику, кричать, звать на помощь

2. Совершение действий, создающих опасность гибели людей, причинения

значительного имущественного ущерба либо наступления иных общественно опасных последствий, а также угроза совершения указанных действий в тех же целях называется

...

- 1) терроризмом;
- 2) бандитизмом;
- 3) экстремизмом;
- 4) преступной акцией.

Тема № 10. Медико-биологические и психологические основы безопасности жизнедеятельности

1. Утомление – это...

1) напряжение, связанное с временным снижением работоспособности, вызванное длительной работой;

- 2) расстройство сенсорной области;
- 3) Профессиональное заболевание.

2. Здоровье – это...

1) полное физическое, психическое и социальное благополучие, а не только отсутствие болезней или физических дефектов;

- 2) главная функция живой материи;
- 3) отражение психических функций человека;
- 4) наука, изучающая строение тела человека.

8.3. Перечень вопросов и заданий для промежуточной аттестации по дисциплине

Вопросы для промежуточного контроля (зачета)

1. Предмет БЖД. Понятия: интегральный показатель БЖД, техносфера, среда безопасности, вредные и опасные факторы.
2. «Аксиома о потенциальной опасности», концепция приемлемого риска, экстремальная ситуация, безопасность труда.
3. Понятие терминов: техника безопасности, охрана труда, производственная санитария, естественные и антропогенные негативные факторы.
4. Понятия физических, химических, биологических и психофизических опасных и вредных факторов.
5. Принципы нормирования опасных и вредных факторов. Понятия ПДК, ДОК, ПДУ, ОБУВ, ПДВ, ПДС.
6. Биологически активные элементы. Макро-, микро- и следовые элементы. Биогеохимические провинции.
7. Источники антропогенных химических факторов.
8. Пути поступления вредных веществ в организм.
9. Комбинированное действие вредных веществ на организм. Формула А.А. Аверьянова.
10. Источники и уровни различных видов опасностей естественного, антропогенного и техногенного происхождения, их эволюция. Классификация опасностей и негативных факторов; травмирующие и вредные зоны.
11. Вероятность (риск) и уровни воздействия негативных факторов. Критерии безопасности. Интегративный характер безопасности. Опасность и риск. Способы определения степени риска. Индивидуальный риск. Концепция приемлемого риска.
12. Причины техногенных аварий и катастроф. Взрывы, пожары и другие чрезвычайные негативные воздействия на человека и среду обитания.
13. Негативное воздействие вредных веществ на среду обитания. Допустимые уровни воздействия вредных веществ на гидросферу, почву, животных и растительность, конструкционные и строительные материалы.
14. Ядерное оружие, его боевые свойства и поражающие факторы.
15. Химическое оружие. Виды отравляющих веществ. Защита от поражающих факторов.

16. Бактериологическое оружие. Защита от поражающих факторов. Современные обычные средства поражения и защита от них.

17. Ионизирующее излучение и его действие на организм. Лучевая болезнь. Нормы радиационной безопасности. Защита от ионизирующих излучений. Защитные свойства материалов. Радиационный (дозиметрический) контроль, его цели и виды. Дозиметрические приборы, их использование. Определение возможных доз облучения, получаемых людьми за время пребывания на загрязненной местности и при преодолении зон загрязнения; определение допустимого времени пребывания людей в зонах загрязнения.

18. Химически опасные объекты (ХОО), их группы и классы опасности. Основные способы хранения и транспортировки химически опасных веществ. Общие меры профилактики аварий на ХОО. Химический контроль и химическая защита. Способы защиты производственного персонала, населения и территорий от химически опасных веществ. Приборы химического контроля. Средства индивидуальной защиты, медицинские средства защиты.

19. Классификация пожаров и промышленных объектов по пожароопасности. Тушение пожаров, принципы прекращения горения. Огнетушащие вещества, технические средства пожаротушения.

20. Пожаро- и взрывоопасные объекты. Классификация взрывчатых веществ. Газовоздушные и пылевоздушные смеси.

21. Ударная волна и ее параметры. Особенности ее прямого и косвенного воздействия на человека, сооружения, технику, природную среду. Особенности ударной волны ядерного взрыва, при взрыве конденсированных взрывчатых веществ, газовоздушных смесей.

22. Ядерный взрыв. Факторы поражения ядерного взрыва. Защита.

23. Транспортные аварии и их последствия.

24. Гидродинамические аварии и их последствия. Защита и действие населения.

25. Характеристики и области возникновения опасных природных процессов: землетрясений, извержений вулканов, магнитных бурь, циклонов и антициклонов, тайфунов, смерчей, ураганов, цунами, оползней, селей, обвалов, осыпей, лавин, пыльных бурь, наводнений, лесных и степных пожаров, ураганов и эпидемий, эпизоотий, эпифитотий, массовых распространений вредителей лесного и сельского хозяйства. Особенности процессов развития стихийных явлений, их воздействие на население, объекты экономики и среды обитания.

26. Безопасность жизнедеятельности и окружающая природная среда. Источники загрязнения среды обитания. Источники загрязнения, виды и состав загрязнений, интенсивность их образования в основных технологических процессах современной промышленности

27. Характеристики основных газообразных загрязняющих веществ и механизм их образования - соединения серы, азота, углерода, высокотоксичные соединения; характеристики аэрозольных загрязнений.

28. Антропогенное воздействие на недра и почвы; методы и средства снижения техногенного воздействия на ландшафт и почву; охрана растительных ресурсов; загрязнение окружающей среды при авариях; экологический риск; малоотходные технологии и ресурсосберегающие технологии.

29. Допустимое воздействие вредных факторов на человека и среду обитания. Принципы определения допустимых воздействий вредных факторов.

30. Вредные вещества, классификация, агрегатное состояние, пути поступления в организм человека, распределение и превращение вредного вещества, действие вредных веществ и чувствительность к ним.

31. Хронические отравления, профессиональные и бытовые заболевания при действии токсинов.

32. Механические колебания. Виды вибраций и их воздействие на человека. Нормирование вибраций, вибрационная болезнь.

33. Функциональная анатомия органа зрения. Дальнозоркость и близорукость. Травмы глаза. Первая помощь. Профилактика заболеваний. Освещение. Требования к системам освещения. Естественное и искусственное освещение. Светильники, источники света.

34. Функциональная анатомия органа слуха. Основные нарушения. Профилактика.

35. Акустические колебания. Постоянный и непостоянный шум. Действие шума на человека. Аудиометрия.

36. Инфразвук, возможные уровни. Нормирование акустического воздействия. Профессиональные заболевания. Профилактика.

37. Ультразвук, контактное и акустическое действие ультразвука. Нормирование акустического воздействия.

38. Профессиональные заболевания от воздействия шума, инфразвука и ультразвука. Опасность их совместного воздействия.

39. Электромагнитные поля. Воздействие на человека статических электрических и магнитных полей, электромагнитных полей промышленной частоты, электромагнитных полей радиочастот.

40. Воздействие УКВ и СВЧ излучений на органы зрения, кожный покров, центральную нервную систему, состав крови и состояние эндокринной системы. Воздействие на организм электромагнитного излучения оптического диапазона.

41. Источники негативных факторов бытовой среды.

42. Атмосферное давление и его влияние на организм.

43. Микроклимат и комфортные условия жизнедеятельности. Терморегуляция и теплопродукция.

44. Организация укрытия населения в чрезвычайных ситуациях. Особенности и организация эвакуации из зон чрезвычайных ситуаций.

45. Мероприятия медицинской защиты. Средства индивидуальной защиты и порядок их использования.

46. Оборудование убежищ. Быстровозводимые убежища. Простейшие укрытия. Противорадиационные укрытия. Укрытие в приспособленных и специальных сооружениях.

47. Терроризм как реальная угроза безопасности в современном обществе. Причины терроризма. Социально-психологические характеристики террориста. Борьба с терроризмом. Взрыв как средство террора. Правила поведения для заложников.

48. Иммунный статус человека. Органы иммунной системы. Понятия иммунная система и антигены. Вакцины, сыворотки. Иммунодефициты первичные и вторичные. Классификация. ВИЧ-инфекция как модель вторичного иммунодефицита. Профилактика СПИДа. Первая помощь.

49. Заболевания бронхолегочной системы (бронхит, плеврит, пневмония, рак легкого, пневмоторакс, пневмокониозы, эмфизема легких). Наблюдение и уход за больными с заболеваниями органов дыхания.

50. Туберкулез. Классификация. Клиническая характеристика. Вакцина БЦЖ. Значение реакции Манту. Наблюдение и уход за больными.

51. Алкоголь и его влияние на физическое и психическое здоровье человека. Профилактика алкогольной зависимости.

52. Курение и его влияние на здоровье курящего и окружающих (пассивное курение). Способы профилактики и отказа от курения.

53. Наркотические вещества и их влияние на физическое и психическое здоровье человека. Профилактика наркотической зависимости.

54. Клинико-эпидемиологическая характеристика группы кишечных инфекций. Холера. Брюшной тиф. Сальмонеллез. Ботулизм. Дизентерия. Полиомиелит. Болезнь Боткина. Профилактика и оказание первой медпомощи.

55. Клинико-эпидемиологическая характеристика группы инфекций дыхательных путей. Грипп. Натуральная оспа. Эпидемический менингит. Эпидемический паротит (свинка). Энцефалиты вирусной этиологии. Воспаление легких (пневмония). Ангина. Скарлатина. Дифтерия. Корь. Коклюш. ОРВИ. Профилактика и оказание первой медпомощи.

56. Клинико-эпидемиологическая характеристика группы кровяных инфекций. Сыпной тиф. Клещевой энцефалит, малярия. Профилактика и оказание первой медпомощи.

57. Детские инфекционные болезни. Корь и краснуха. Профилактика и оказание первой медпомощи. Профилактика и оказание первой медпомощи.

58. Клинико-эпидемиологическая характеристика группы инфекций наружных покровов. Бешенство. Столбняк. Сибирская язва. Ящур. Профилактика и оказание первой медпомощи.

59. Основные заболевания системы крови (анемия, лейкоз, лимфолейкоз, метгемоглобинемия). Первая помощь.

60. Механизмы системы свертывания крови. Гемофилия. Первая помощь.

61. Раны. Виды ран. Повязка. Перевязка. Правила наложения и перевязки. Первая помощь при кровотечениях. Виды кровотечений. Методы остановки кровотечений. Наложение кровоостанавливающего жгута.

62. Сосудистая недостаточность. Обморок. Коллапс. Кома, виды комы. Атеросклероз. Вегетативно-сосудистая дистония. Артериальная гипертензия. Гипертонический криз. Диагностика. Понятие шока. Фазы шока. Характеристика и первая медицинская помощь при данных ситуациях.

63. Ишемическая болезнь сердца. Инфаркт миокарда. Стенокардия. Аритмия сердца. Диагностика. Ушибы сердца. Диагностика. Первая помощь. Терминальное состояние. Агония. Клиническая и биологическая смерть.

64. Тепловой удар. Солнечный удар. Термические ожоги и ожоговая болезнь. Первая медицинская и доврачебная помощь.

65. Травматический шок. Фазы и степени шока. Первая медицинская и доврачебная помощь.

66. Синдром длительного сдавливания. Клиническая картина. Первая медицинская и доврачебная помощь.

67. Поражение электрическим током. Электрический удар. Возможные пути тока через тело человека. Первая медицинская и доврачебная помощь. Действие электрического тока на человека. Термическое. Электролитическое. Биологическое. Электрический ожог. Электрические знаки. Первая медицинская помощь при поражении электрическим током.

68. Химические ожоги. Отморожение и общее замерзание. Первая медицинская и доврачебная помощь.

69. Укусы ядовитых змей и насекомых. Первая медицинская и доврачебная помощь.

70. Острые и хронические отравления. Принципы оказания первой медицинской помощи при различных отравлениях.

71. Ушибы, растяжения и разрывы мягких тканей, переломы и вывихи. Первая медицинская и доврачебная помощь. Порядок наложения шины. Первая помощь.

72. Реанимация. Искусственное дыхание. Инородные предметы в дыхательных путях. Острая дыхательная недостаточность. Наблюдение и уход за больными с заболеваниями органов дыхания. Оказание первой медицинской помощи при утоплении.

73. Доврачебная реанимационная помощь. Непрямой массаж сердца. Методика. Прямой массаж сердца.

74. Массовые беспорядки их сущность и характер проявления. Город как среда повышенной опасности. Толпа, виды толпы. Паника. Массовые погромы. Массовые зрелища и праздники. Безопасность в толпе. Процесс воздействия субъекта социальной ЧС на Россию и ее регионы.

75. Чрезвычайные ситуации (ЧС) криминального характера и защита от них. Кража. Мошенничество. Правила поведения в случаях посягательства на жизнь и здоровье (нападение на улице, приставания пьяного, изнасилование, нападение в автомобиле, опасность во время ночной остановки). Предупреждение криминальных посягательств в отношении детей. Необходимая самооборона в криминальных ситуациях (правовые основы самообороны, основные правила самообороны, средства самозащиты и их использование).

76. Сущность и содержание информационной безопасности. Формы методы и способы обеспечения информационной безопасности. Основы защиты деловой информации и сведений, составляющих государственную и служебную коммерческую тайны. Методы и средства защиты электронной информации. Информационные технологии и здоровье. Сотовая радиотелефонная связь.

77. Биологические опасности. Микроорганизмы. Виды патогенных микробов. Рост и размножение микроорганизмов. Бактериологическое нормирование. Грибы, растения и животные, представляющие опасность для человека.

78. Состояние среды обитания. Критерии оценки качества окружающей среды. Экологическое нормирование. Источники экологических опасностей (тяжелые металлы, пестициды, диоксины, соединения серы, фосфора и азота, фреоны). Воздух как фактор среды обитания. Критерии оценки состояния загрязнения атмосферы. Комплексный индекс загрязнения атмосферы (КИЗА).

79. Вода как фактор среды обитания. Физиологическое и гигиеническое значение воды. Заболевания, связанные с изменением солевого и микроэлементного состояния воды. Вода как путь передачи инфекционных заболеваний. Влияние хозяйственно-бытовой и производственной деятельности человека и свойства природных вод. Показатели качества воды. Нормирование и нормативные акты в области охраны водной среды. Защита воды. Классификация водоемов и ПДК.

80. Государственные и общественные природоохранные организации.

8.4. Планируемые уровни сформированности компетенций обучающихся и критерии оценивания

Уровни	Содержательное описание уровня	Основные признаки выделения уровня (этапы формирования компетенции, критерии оценки сформированности)	Пятибалльная шкала (академическая) оценка	Двухбалльная шкала, зачет	БРС, % освоения (рейтинговая оценка)
Повышенный	Творческая деятельность	<i>Включает нижестоящий уровень.</i> Умение самостоятельно принимать решение, решать проблему/задачу теоретического и прикладного характера на основе изученных методов, приемов, технологий	отлично	зачтено	90-100
Базовый	Применение знаний и умений в более широких контекстах учебной и профессиональной деятельности, нежели по образцу с большей степени	<i>Включает нижестоящий уровень.</i> Способность собирать, систематизировать, анализировать и грамотно использовать информацию из	хорошо		80-89

	самостоятельность и инициативы	самостоятельно найденных теоретических источников и иллюстрировать ими теоретические положения или обосновывать практику применения			
Удовлетворительный (достаточный)	Репродуктивная деятельность	Изложение в пределах задач курса теоретически и практически контролируемого материала	удовлетворительно		70-79
Недостаточный	Отсутствие признаков удовлетворительного уровня		неудовлетворительно	не зачтено	Менее 70

9. Перечень основной и дополнительной учебной литературы, необходимой для освоения дисциплины.

Основная литература:

1. Безопасность жизнедеятельности: учеб. пособие для вузов/ Т. А. Хван, П. А. Хван. - 11-е изд.. - Ростов-на-Дону: Феникс, 2014. - 443, [1] с.: ил., табл.. - (Высшее образование). - Соответствует Федеральному государственному образовательному стандарту (третьего поколения). - ISBN 978-5-222-22237-9: 445.00, 445.00, р. Имеются экземпляры в отделах: УБ(50).

2. Халилов, Ш. А. Безопасность жизнедеятельности : учебное пособие / Ш.А. Халилов, А.Н. Маликов, В.П. Гневанов ; под ред. Ш.А. Халилова. — Москва : ФОРУМ : ИНФРА-М, 2022. — 576 с. — (Высшее образование). - ISBN 978-5-8199-0905-8. - Текст : электронный. - URL: <https://znanium.com/catalog/product/1841091> (дата обращения: 25.03.2022). – Режим доступа: по подписке.

Дополнительная литература:

1. Белов, С. В. Безопасность жизнедеятельности и защита окружающей среды (техносферная безопасность):: учеб. для бакалавров / С. В. Белов. - 4-е изд., перераб. и доп.. - Москва: Юрайт; Москва: Юрайт, 2013. - 681, [1] с.: ил.. - (Бакалавр. Базовый курс). - Библиогр.: с. 682 (10 назв.). - ISBN 978-5-9916-2771-9. - ISBN 978-5-9692-1461-3: 601.04, 601.04, р.Имеются экземпляры в отделах: всего 50: УБ(49), МБ(ЧЗ)(1).

10. Перечень ресурсов информационно-телекоммуникационной сети «Интернет», необходимых для освоения дисциплины (модуля).

- НЭБ Национальная электронная библиотека, диссертации и прочие издания
- eLIBRARY.RU Научная электронная библиотека, книги, статьи, тезисы докладов конференций
- Гребенников Электронная библиотека ИД журналы
- ЭБС Лань книги, журналы
- ЭБС Консультант студента
- ПРОСПЕКТ ЭБС
- ЭБС ZNANIUM.COM
- РГБ Информационное обслуживание по МБА
- БЕН РАН
- Электронно-библиотечная система (ЭБС) Кантитана (<https://elib.kantiana.ru/>)
- Электронно-библиотечная система «Университетская библиотека онлайн» <http://www.biblioclub.ru/>

11. Перечень информационных технологий, используемых при осуществлении образовательного процесса по дисциплине.

Программное обеспечение обучения включает в себя:

- система электронного образовательного контента БФУ им. И. Канта – www.lms-3.kantiana.ru, обеспечивающую разработку и комплексное использование электронных образовательных ресурсов;
- серверное программное обеспечение, необходимое для функционирования сервера и связи с системой электронного обучения через Интернет;
- корпоративная платформа Microsoft Teams;
- установленное на рабочих местах обучающихся ПО: Microsoft Windows 7/10, Microsoft Office Standart 2010, антивирусное программное обеспечение Kaspersky Endpoint Security.
- специализированное ПО не требуется.

12. Описание материально-технической базы, необходимой для осуществления образовательного процесса по дисциплине.

Для проведения занятий лекционного типа, практических и семинарских занятий используются специальные помещения (учебные аудитории), оборудованные техническими средствами обучения – мультимедийной проекционной техникой. Для проведения занятий лекционного типа используются наборы демонстрационного оборудования.

Для проведения групповых и индивидуальных консультаций, текущего контроля и промежуточной аттестации используются специальные помещения (учебные аудитории), оборудованные специализированной мебелью (для обучающихся), меловой / маркерной доской, персональными компьютерами с выходом в сеть «Интернет».

Для организации самостоятельной работы обучающимся предоставляются помещения, оснащенные компьютерной техникой с возможностью подключения к сети «Интернет» и обеспечением доступа в электронную информационно-образовательную среду университета.

Для обучения инвалидов и лиц с ограниченными возможностями здоровья университетом могут быть представлены специализированные средства обучения, в том числе технические средства коллективного и индивидуального пользования.

**МИНИСТЕРСТВО НАУКИ И ВЫСШЕГО ОБРАЗОВАНИЯ
РОССИЙСКОЙ ФЕДЕРАЦИИ**
федеральное государственное автономное образовательное учреждение
высшего образования «Балтийский федеральный университет имени Иммануила
Канта»
Институт физико-математических наук и информационных технологий

РАБОЧАЯ ПРОГРАММА ДИСЦИПЛИНЫ

«ЦИФРОВАЯ КУЛЬТУРА»

Шифр: 11.03.02

Направление подготовки: «Инфокоммуникационные технологии и системы связи»

Профиль: Инфокоммуникационные интегрированные системы и технологии

Квалификация (степень) выпускника: бакалавр

Калининград
2022

Лист согласования

Составитель: Савкин Дмитрий Александрович, доцент

Рабочая программа утверждена на заседании учебно-методического совета института физико-математических наук и информационных технологий

Протокол № 01/22 от «01» февраля 2022 г.

Председатель учебно-методического
совета института физико-
математических наук и информационных
технологий

Первый заместитель директора
ИФМНиИТ, к. ф.-м. н., доцент

Шпилевой А. А

Ведущий менеджер

В. И. Бурмистров

Содержание

1. Наименование дисциплины «Цифровая культура».
2. Перечень планируемых результатов обучения по дисциплине, соотнесенных с планируемыми результатами освоения образовательной программы.
3. Место дисциплины в структуре образовательной программы.
4. Виды учебной работы по дисциплине.
5. Содержание дисциплины, в том числе практической подготовки в рамках дисциплины, структурированное по темам.
6. Перечень учебно-методического обеспечения для самостоятельной работы обучающихся по дисциплине.
7. Методические рекомендации по видам занятий
8. Фонд оценочных средств
 - 8.1. Перечень компетенций с указанием этапов их формирования в процессе освоения образовательной программы в рамках учебной дисциплины
 - 8.2. Типовые контрольные задания или иные материалы, необходимые для оценки знаний, умений и навыков и (или) опыта деятельности в процессе текущего контроля
 - 8.3. Перечень вопросов и заданий для промежуточной аттестации по дисциплине
 - 8.4. Планируемые уровни сформированности компетенций обучающихся и критерии оценивания
9. Перечень основной и дополнительной учебной литературы, необходимой для освоения дисциплины
11. Перечень информационных технологий, используемых при осуществлении образовательного процесса по дисциплине.
12. Описание материально-технической базы, необходимой для осуществления образовательного процесса по дисциплине

1. Наименование дисциплины: «Цифровая культура»

Целью курса «Цифровая культура» является ознакомление студентов с компетенциями, характеризующими способность использования информационно-коммуникационных технологий для комфортной жизни в цифровой среде, для взаимодействия с обществом и решения цифровых задач в профессиональной деятельности.

2. Перечень планируемых результатов обучения по дисциплине, соотнесенных с планируемыми результатами освоения образовательной программы

Код компетенции	Результаты освоения образовательной программы (ИДК)	Результаты обучения по дисциплине
УК-1. Способен осуществлять поиск, критический анализ и синтез информации, применять системный подход для решения поставленных задач	<p>УК-1.1. Знает методики поиска, сбора и обработки информации, актуальные российские и зарубежные источники информации в сфере профессиональной деятельности.</p> <p>УК-1.2. Умеет применять методики поиска, сбора и обработки информации, осуществлять критический анализ и синтез информации, полученной из разных источников, применять системный подход для решения поставленных задач</p> <p>УК-1.3. Владеет методами поиска, сбора и обработки, критического анализа и синтеза информации, методикой системного подхода для решения поставленных задач</p>	<p>В результате формирования данной компетенции обучающийся должен:</p> <p>-знать: основные положения современных теорий информационного общества; предпосылки и факторы формирования информационного общества; содержание, объекты и субъекты информационного общества; основные закономерности развития информационного общества; характерные черты информационного общества, его связь с предшествующими типами обществ; особенности процессов информатизации различных сфер деятельности; возможности информационно-коммуникационных технологий для личностного развития и профессиональной деятельности;</p> <p>-уметь: понимать и правильно использовать терминологию современных теорий информационного общества; самостоятельно оценивать и анализировать различные точки зрения на особенности информационного общества и пути его развития; исследовать закономерности развития и использования информационно-коммуникационных технологий в конкретной прикладной области;</p> <p>-владеть практическими навыками решать стандартные задачи профессиональной деятельности на основе информационной и библиографической культуры с применением информационно-коммуникационных технологий и с учетом основных требований информационной безопасности</p>
УК-6. Способен управлять своим	УК-6.1. Знает основные приемы эффективного управления	В результате формирования данной компетенции обучающийся должен:

<p>временем, выстраивать и реализовывать траекторию саморазвития на основе принципов образования в течение всей жизни</p>	<p>собственным временем, основные методики самоконтроля, саморазвития и самообразования на протяжении всей жизни УК-6.2. Умеет эффективно планировать и контролировать собственное время, использовать методы саморегуляции, саморазвития и самообучения УК-6.3. Владеет методами управления собственным временем, технологиями приобретения, использования и обновления социокультурных и профессиональных знаний, умений и навыков; методиками саморазвития и самообразования в течение всей жизни</p>	<p>-знать: задачи, требующие решения в рамках цифровой экономики; содержание, объекты и субъекты информационного общества; особенности процессов информатизации различных сфер деятельности; возможности информационно-коммуникационных технологий для личностного развития и профессиональной деятельности; -уметь: понимать и правильно использовать терминологию современных теорий информационного общества для постановки задач; исследовать информационно-коммуникационные технологии в конкретной прикладной задаче; -владеть практическими навыками для определения стандартных задач профессиональной деятельности на основе информационной и библиографической культуры с применением информационно-коммуникационных технологий и с учетом основных требований информационной безопасности</p>
<p>ОПК-3. Способен применять методы поиска, хранения, обработки, анализа и представления в требуемом формате информации из различных источников и баз данных, соблюдая при этом основные требования информационной безопасности</p>	<p>ОПК-3.1. Знает основные закономерности передачи информации в инфокоммуникационных системах, основные виды сигналов, используемых в телекоммуникационных системах, особенности передачи различных сигналов по каналам и трактам телекоммуникационных систем ОПК-3.3. Умеет решать задачи обработки данных с помощью средств вычислительной техники ОПК-3.5. Владеет методами и навыками обеспечения информационной безопасности</p>	<p>В результате формирования данной компетенции обучающийся должен: -знать: основные положения современных теорий информационного общества; предпосылки и факторы формирования информационного общества; содержание, объекты и субъекты информационного общества; основные закономерности развития информационного общества; -уметь: понимать и правильно использовать терминологию современных теорий информационного общества для постановки задач; исследовать информационно-коммуникационные технологии в конкретной прикладной задаче; -владеть практическими навыками ; выбора наиболее оптимальных способов решения задач профессиональной деятельности, исходя из действующих правовых норм, имеющихся ресурсов и ограничений</p>

3. Место дисциплины в структуре образовательной программы

«Цифровая культура» относится к обязательной части Блока 1 Дисциплины (модули), входит в Модуль 1. Универсальные компетенции направления подготовки обучающихся.

4. Виды учебной работы по дисциплине.

Виды учебной работы по дисциплине зафиксированы учебным планом основной профессиональной образовательной программы по указанному направлению и профилю, выражаются в академических часах. Часы контактной работы и самостоятельной работы обучающегося и часы, отводимые на процедуры контроля, могут различаться в учебных планах ОПОП по формам обучения. Объем контактной работы включает часы контактной аудиторной работы (лекции/практические занятия/ лабораторные работы), контактной внеаудиторной работы (контроль самостоятельной работы), часы контактной работы в период аттестации. Контактная работа, в том числе может проводиться посредством электронной информационно-образовательной среды университета с использованием ресурсов сети Интернет и дистанционных технологий

5. Содержание дисциплины, структурированное по темам (разделам)

Исходя из рамок, установленных учебным планом по трудоемкости и видам учебной работы по дисциплине, преподаватель самостоятельно выбирает тематику занятий по формам и количеству часов проведения контактной работы: лекции и иные учебные занятия, предусматривающие преимущественную передачу учебной информации преподавателем и (или) занятия семинарского типа (семинары, практические занятия, практикумы, лабораторные работы, коллоквиумы и иные аналогичные занятия), и (или) групповые консультации, и (или) индивидуальную работу обучающихся с преподавателем, в том числе индивидуальные консультации (по курсовым работам/проектам – при наличии курсовой работы/проекта по данной дисциплине в учебном плане). Рекомендуемая тематика занятий максимально полно реализуется в контактной работе с обучающимися очной формы обучения. В случае реализации образовательной программы в заочной / очно-заочной форме трудоемкость дисциплины сохраняется, однако объем учебного материала в значительной части осваивается обучающимися в форме самостоятельной работы. При этом требования к ожидаемым образовательным результатам обучающихся по данной дисциплине не зависят от формы реализации образовательной программы.

№	Наименование раздела	Содержание раздела
1	Введение	Понятие «Цифровая экономика». Основные черты «Цифровой» экономики. Риски и проблемы «Цифровой» экономики. Ключевые технологии цифровой экономики. Некоторые перспективные специальности высокой квалификации, востребованные в условиях цифровизации. Требования к специалистам, владеющих комплексом жестких, гибких и специальных цифровых компетенций.

2	Авторское право	<p>Авторские права. Действие исключительного права на произведения науки, литературы и искусства на территории Российской Федерации.</p> <p>Механизмы защиты интеллектуальной собственности: авторское право и патентное право. Их различия. История их применения в computer science в мире, в СССР, в России. Основные законы, действующие в данной области.</p> <p>Гражданский кодекс Российской Федерации, часть 4. Права на результаты интеллектуальной деятельности и средства индивидуализации. Государственная регистрация результатов интеллектуальной деятельности и средств индивидуализации. Лицензионный договор и его виды. Использование результата интеллектуальной деятельности в составе сложного объекта. Государственное регулирование отношений в сфере интеллектуальной собственности.</p>
3	Государственное регулирование интернета	<p>Три подхода к государственному регулированию Интернета. Глобальные проблемы правового регулирования Интернета. Проблемы Интернета, стоящие перед государством на современном этапе. Причины опасности раздвоения реального и виртуального мира. Возможные направления деятельности государств в сфере регулирования Интернета.</p> <p>Регулирование Интернета в Российской Федерации. Задачи, которые органы власти решают в Интернете. Механизм блокировки сайтов, содержащих противозаконную информацию.</p>
4	Цифровая этика	<p>Понятие «цифровая этика». Кодекс программиста. Кодекс компьютерной этики. Киберэтика. Блогерская этика. Хакерская этика. Сетевая этика</p>
5	Практические методы поиска и анализа информации в Интернете	<p>Поиск информации в сети Интернет. Основные преимущества и недостатки использования сети Интернет при поиске информации. Типичные ошибки при поиске информации в сети Интернет. Планирование процесса поиска в сети Интернет. Основные методы поиска в сети и их использование. Поисковые машины. FTP-сервера. Научные информационные порталы. Поиск по каталогам.</p>
6	Защита программных продуктов. Преступления в сфере информационных технологий	<p>Государственная регистрация программ для ЭВМ и баз данных.</p> <p>Преступления против интеллектуальной собственности («интеллектуальное пиратство»). «Государственное пиратство» США и западноевропейских стран. «Частное» пиратство в РФ, Китае, ЮВА. Противоречия между потребностями информационного общества на свободное распространение информации и частным характером собственности при капитализме. Наказания, предусмотренные в уголовном кодексе, административном кодексе и в законах о защите авторских прав.</p> <p>Определение и классификация "компьютерных преступлений". Законодательство Российской Федерации по борьбе с "компьютерными преступлениями".</p>
7	Гибкие методологии разработки программного обеспечения	<p>Манифест гибкой разработки. Принципы гибкой разработки. Популярность гибких методологий. Методология SCRUM. Основы технологии. Этапы технологии. Алгоритм работы команды по данной технологии. Примеры применения технологии SCRUM.</p>
8	Элементы цифровой культуры	<p>Элементы цифровой культуры.</p> <p>Киберспорт. Правила киберспорта в России. Дисциплины киберспорта. Сходства и различия со спортом.</p> <p>История развития системы искусственного интеллекта. Основные понятия ИИ. История искусственного интеллекта за рубежом и в России. Подходы и направления ИИ. Проблемы создания ИИ.</p>

6. Перечень учебно-методического обеспечения для самостоятельной работы обучающихся по дисциплине

Рекомендуемая тематика учебных занятий в форме контактной работы:

Рекомендуемая тематика учебных занятий лекционного типа (предусматривающих преимущественную передачу учебной информации преподавателями):

№	Наименование раздела	Тема лекции
1	Введение	Лекция 1. Понятие «Цифровая экономика». Основные черты «Цифровой» экономики. Риски и проблемы «Цифровой» экономики. Ключевые технологии цифровой экономики. Некоторые перспективные специальности высокой квалификации, востребованные в условиях цифровизации. Требования к специалистам, владеющих комплексом жестких, гибких и специальных цифровых компетенций.
2	Авторское право	Лекция 2. Авторские права. Механизмы защиты интеллектуальной собственности: авторское право и патентное право. Гражданский кодекс Российской Федерации, часть 4. Государственное регулирование отношений в сфере интеллектуальной собственности.
3	Государственное регулирование интернета	Лекция 3. Три подхода к государственному регулированию Интернета. Глобальные проблемы правового регулирования Интернета.
4	Цифровая этика	Лекция 4. Понятие «цифровая этика». Кодекс программиста. Кодекс компьютерной этики.
5	Практические методы поиска и анализа информации в Интернете	Лекция 5. Поиск информации в сети Интернет. Основные преимущества и недостатки использования сети Интернет при поиске информации.
6	Защита программных продуктов. Преступления в сфере информационных технологий	Лекция 6. Государственная регистрация программ для ЭВМ и баз данных. Преступления против интеллектуальной собственности («интеллектуальное пиратство»).
7	Гибкие методологии разработки программного обеспечения	Лекция 7. Манифест гибкой разработки. Принципы гибкой разработки. Популярность гибких методологий. Методология SCRUM.
8	Элементы цифровой культуры	Лекция 8. Элементы цифровой культуры. Киберспорт. Основные понятия ИИ.

Рекомендуемая тематика практических занятий:

№ п/п	Наименование темы	Содержание темы
1	Введение	Роль информационных технологий в жизни современного общества
2	Авторское право	Анализ практических примеров применения авторского права
3	Государственное регулирование интернета	Анализ опыта Китайской народной республики по организации государственного регулирования интернета.
4	Цифровая этика	Анализ практических примеров, связанных с этическим поведением человека в сети Интернет.
5	Практические методы поиска и анализа информации в Интернете	Анализ практических примеров поиска информации разного типа с помощью основных методов поиска в сети Интернет.
6	Защита программных	Тренинг по вопросам лицензионной защиты программного

	продуктов. Преступления в сфере информационных технологий	обеспечения. Решение кейсов по данной тематике.
7	Гибкие методологии разработки программного обеспечения	Деловая игра по распределению ролей в SCRUM-команде при разработке программного обеспечения.
8	Элементы цифровой культуры	Анализ кейсов, связанных с различными элементами цифровой культуры.

На практических занятиях решаются задачи по теме занятия.

Требования к самостоятельной работе обучающихся

1. Работа с лекционным материалом, предусматривающая проработку конспекта лекций и учебной литературы, по всем темам из п. 6 настоящей рабочей программы.
2. Выполнение домашнего задания, предусматривающего решение задач, выполнение упражнений, выдаваемых на практических занятиях, по всем темам из п. 6 настоящей рабочей программы.

Руководствуясь положениями статьи 47 и статьи 48 Федерального закона от 29 декабря 2012 г. N 273-ФЗ «Об образовании в Российской Федерации» научно-педагогические работники и иные лица, привлекаемые университетом к реализации данной образовательной программы, пользуются предоставленными академическими правами и свободами в части свободы преподавания, свободы от вмешательства в профессиональную деятельность; свободы выбора и использования педагогически обоснованных форм, средств, методов обучения и воспитания; права на творческую инициативу, разработку и применение авторских программ и методов обучения и воспитания в пределах реализуемой образовательной программы и отдельной дисциплины.

Исходя из рамок, установленных учебным планом по трудоемкости и видам учебной работы по дисциплине, преподаватель самостоятельно выбирает тематику занятий по формам и количеству часов проведения контактной работы: лекции и иные учебные занятия, предусматривающие преимущественную передачу учебной информации преподавателем и (или) занятия семинарского типа (семинары, практические занятия, практикумы, лабораторные работы, коллоквиумы и иные аналогичные занятия), и (или) групповые консультации, и (или) индивидуальную работу обучающихся с преподавателем, в том числе индивидуальные консультации (по курсовым работам/проектам – при наличии курсовой работы/проекта по данной дисциплине в учебном плане).

Рекомендуемая тематика занятий максимально полно реализуется в контактной работе с обучающимися очной формы обучения. В случае реализации образовательной программы в заочной / очно-заочной форме трудоемкость дисциплины сохраняется, однако объем учебного материала в значительной части осваивается обучающимися в форме самостоятельной работы. При этом требования к ожидаемым образовательным результатам обучающихся по данной дисциплине не зависят от формы реализации образовательной программы.

7. Методические рекомендации по видам занятий

Лекционные занятия.

В ходе лекционных занятий обучающимся рекомендуется выполнять следующие действия. Вести конспектирование учебного материала. Обращать внимание на категории, формулировки, раскрывающие содержание тех или иных явлений и процессов, научные выводы и практические рекомендации по их применению. Задавать преподавателю уточняющие вопросы с целью уяснения теоретических положений, разрешения спорных ситуаций.

Желательно оставить в рабочих конспектах поля, на которых во внеаудиторное время можно сделать пометки из рекомендованной литературы, дополняющие материал прослушанной лекции, а также подчеркивающие особую важность тех или иных теоретических положений.

Практические и семинарские занятия.

На практических и семинарских занятиях в зависимости от темы занятия выполняется поиск информации по решению проблем, практические упражнения, контрольные работы, выработка индивидуальных или групповых решений, итоговое обсуждение с обменом знаниями, участие в круглых столах, разбор конкретных ситуаций, командная работа, представление портфолио и т.п.

Самостоятельная работа.

Самостоятельная работа осуществляется в виде изучения литературы, эмпирических данных по публикациям и конкретным ситуациям из практики, подготовке индивидуальных работ, работа с лекционным материалом, самостоятельное изучение отдельных тем дисциплины; поиск и обзор литературы и электронных источников; чтение и изучение учебника и учебных пособий.

8. Фонд оценочных средств

8.1. Перечень компетенций с указанием этапов их формирования в процессе освоения образовательной программы в рамках учебной дисциплины

Основными этапами формирования указанных компетенций при изучении обучающимися дисциплины являются последовательное изучение содержательно связанных между собой тем учебных занятий. Изучение каждой темы предполагает овладение обучающимися необходимыми компетенциями. Результат аттестации обучающихся на различных этапах формирования компетенций показывает уровень освоения компетенций.

Контролируемые разделы (темы) дисциплины	Индекс контролируемой компетенции (или её части)	Оценочные средства по этапам формирования компетенций
		текущий контроль по дисциплине
Введение	УК-1 УК-6	Тестирование
Авторское право	УК-1 УК-6	Тестирование
Государственное регулирование интернета	УК-1 УК-6	Тестирование
Цифровая этика	УК-1 УК-6	Тестирование
Практические методы поиска и анализа информации в Интернете	УК-1 УК-6	Тестирование
Защита программных продуктов. Преступления в сфере информационных технологий	УК-1 УК-6	Тестирование
Гибкие методологии разработки программного обеспечения	УК-1 УК-6	Тестирование
Элементы цифровой культуры	УК-1 УК-6	Тестирование

8.2. Типовые контрольные задания или иные материалы, необходимые для оценки знаний, умений и навыков и (или) опыта деятельности в процессе текущего контроля

1. Отметить правильный (ые) ответ (ы): «Основные черты «Цифровой» экономики - это»	А) Экономическая деятельность сосредотачивается на Платформах «Цифровой» экономики Б) Персонифицированные сервисные модели В) Непосредственное взаимодействие производителей и потребителей Г) Распространение экономики совместного пользования Д) Значительная роль вклада индивидуальных участников Е) Государство управляет всеми экономическими вопросами
2. Выбрать правильное продолжение утверждения: «К требованиям к специалистам, владеющим комплексом жестких, гибких и специальных цифровых компетенций относят»	А) «цифровую пронырливость»; Б) владение инструментарием работы с большими данными и инструментами визуализации; В) понимание основ кибербезопасности Г) владение современными языками программирования Д) системное мышление; Е) эмоциональный интеллект
3. Выбрать правильное продолжение	А) произведения науки

утверждения: «Имущественное авторское право защищает»	Б) произведения литературы В) законодательные документы Г) фотографии публичных личностей Е) блоги
4. Выбрать правильное продолжение утверждения: «К видам имущественных прав относят»	А) право на уничтожение произведения Б) право на воспроизведение; В) право на распространение; Г) право на публичный показ; Д) право на публичное исполнение; Е) право на перевод на определенный язык;
5. Отметить правильный (ые) ответ (ы): «Объектами авторского права являются:»	А) литературные произведения (включая программы для ЭВМ и базы данных); Б) драматические и музыкально-драматические произведения; В) музыкальные произведения с текстом или без текста; Г) кино-, теле- и видеофильмы, слайдфильмы, диафильмы и т.п.; Д) произведения живописи, скульптуры, графики, и др.;
6. Отметить правильный (ые) ответ (ы): «При цитировании материала из Интернета можно придерживаться следующего формата ссылки:»	А) название произведения Б) имя автора (псевдоним), имена соавторов В) дата публикации (если возможно обнаружить) Г) название сайта Д) адрес страницы сайта, содержащей произведение Е) дата и время обращения Ж) фамилия обращающегося
7. Отметить правильный (ые) ответ (ы): «К глобальным проблемам правового регулирования Интернета относятся»	А) Отсутствие единого нормативного правового регулирования; Б) Отсутствие желания регулировать Интернет; В) Необходимо создание центра формирования единого информационного пространства; Г) Необходим полноценный мониторинг единого информационного пространства; Д) Необходимо законодательно ограничить развитие Интернета
8. Отметить правильный (ые) ответ (ы): «В кодекс компьютерной этики входят следующие пункты»	А) мыть руки, перед тем, как сесть за компьютер Б) не использовать компьютер с целью повредить другим людям; В) не пользоваться файлами, созданными не Вами; Г) не использовать компьютер для воровства; Д) не использовать компьютер для распространения всякой информации; Е) думать о возможных общественных последствиях программ, которые Вы пишете или систем, которые Вы разрабатываете; Ж) всегда перезагружать компьютер, когда отходишь от него
9. Выбрать правильное продолжение утверждения: «Основной проблемой при поиске можно назвать»	А) неграмотность пользователя Б) отсутствие четкого понимания целей поиска В) неумение пользователя эффективно искать информацию в сети Г) ошибки при разработке и реализации поисковых машин
10. Отметить правильный (ые) ответ (ы): «Самым популярным поисковиком в России в 2020 году является»	А) Яндекс Б) Google В) Search.Mail.Ru Г) Bing Д) Baidu
11. Выбрать правильное продолжение утверждения: ««ПО общественной собственности» — это...»	А) программные продукты, авторские права на которые принадлежат коммерческой структуре. Б) программные продукты, авторскими правами на которые никто не обладает. В) программные продукты, авторскими правами на которые обладает группа физических лиц
12. Отметить правильный (ые) ответ (ы): «Законодательная база РФ в области компьютерных преступлений состоит из	А) Должностных инструкций сотрудников отдела К МВД России Б) Законов РФ В) Указов Президента Российской Федерации Г) Инструкций Интерпола Д) Положения
13. Отметить правильный (ые) ответ (ы): «К компьютерным преступникам	А) домушники Б) крэкеры

относят»	В) форточники Г) фрэкеры Д) квакеры Е) кардеры
14. Отметить правильный (ые) ответ (ы): «В состав спринта обязательно входят»	А) встреча по планированию спринта Б) ежедневные собрания на ходу В) обзор спринта Г) Ретроспективный показ Д) Награждение отличившихся
15. Отметить правильный (ые) ответ (ы): «История ИИ как нового научного направления начинается в»	А) XXI веке Б) XIX веке В) XX веке

8.3. Перечень вопросов и заданий для промежуточной аттестации по дисциплине

Вопросы для промежуточного контроля (зачёта)

1. Моя профессия. Почему я выбрал себе эту специальность. Роль программирования в моей специальности. Основные программы и предполагаемые виды деятельности.
2. Моя профессия. Почему я выбрал себе эту специальность. Что является главным в данной специальности. Перспективы и направления ее развития. Возможные методы совершенствования уровня подготовки.
3. Цифровая экономика
4. Основные черты цифровой экономики
5. Риски и проблемы цифровой экономики
6. Ключевые технологии цифровой экономики
7. Требования к специалистам в ИТ-сфере в настоящее время
8. Лицензионные договоры: понятие, содержание.
9. Виды лицензионных договоров.
10. Принудительная лицензия.
11. Авторские права: понятие, содержание.
12. Объекты авторского права.
13. Произведения, не охраняемые авторским правом.
14. Правовая охрана проектов официальных документов, символов, знаков.
15. Общие положения авторского права.
16. Личные права авторов произведений науки, литературы и искусства.
17. Исключительные права авторов произведений науки, литературы и искусства.
18. Понятие использования произведения науки, литературы и искусства.
19. Распоряжение исключительными авторскими правами.

20. Правовой режим служебных произведений.
21. Свободное использование произведений науки, литературы и искусства.
22. Использование произведений в научных, учебных и информационных целях.
23. Права изготовителя программ и базы данных.
24. Административная ответственность за нарушение интеллектуальных прав.
25. Уголовная ответственность за нарушение интеллектуальных прав.
26. Подходы к государственному регулированию Интернета
27. Глобальные проблемы государственного регулирования Интернета
28. Регулирование Интернета в Российской Федерации
29. Кодекс компьютерной этики
30. Основные положения сетевой этики
31. План поиска информации в сети Интернет
32. Компьютерные преступления
33. Уголовная ответственность в России за компьютерные преступления
34. Основные положения SCRUM-технологии
35. Рассказать об одном из направлений киберкультуры на выбор.

8.4. Планируемые уровни сформированности компетенций обучающихся и критерии оценивания

Уровни	Содержательное описание уровня	Основные признаки выделения уровня (этапы формирования компетенции, критерии оценки сформированности)	Пятибалльная шкала (академическая) оценка	Двухбалльная шкала, зачет	БРС, % освоения (рейтинговая оценка)
Повышенный	Творческая деятельность	<i>Включает нижестоящий уровень.</i> Умение самостоятельно принимать решение, решать проблему/задачу теоретического и прикладного характера на основе изученных методов, приемов, технологий	отлично	зачтено	86-100
Базовый	Применение знаний и умений в более широких контекстах учебной и профессиональной деятельности, нежели по образцу с большей степенью самостоятельности	<i>Включает нижестоящий уровень.</i> Способность собирать, систематизировать, анализировать и грамотно использовать информацию из самостоятельно найденных теоретических источников и иллюстрировать ими теоретические положения	хорошо		71-85

	ти и инициативы	или обосновывать практику применения			
Удовлетворительный (достаточный)	Репродуктивная деятельность	Изложение в пределах задач курса теоретически и практически контролируемого материала	удовлетворительно		55-70
Недостаточный	Отсутствие признаков удовлетворительного уровня		неудовлетворительно	не зачтено	Менее 55

9. Перечень основной и дополнительной учебной литературы, необходимой для освоения дисциплины.

Основная литература

1. Грибанов, Ю. И. Цифровая трансформация бизнеса: учебное пособие / Ю. И. Грибанов, М. Н. Руденко. - 2-е изд. - Москва: Дашков и К, 2021. - 213 с. - ISBN 978-5-394-04192-1. - Текст: электронный. - URL: <https://znanium.com/catalog/product/1232773> (дата обращения: 13.03.2022). – Режим доступа: по подписке.
2. Ильин, В. В. Цифровая экономика: практическая реализация: методическое пособие / В. В. Ильин. - Москва: Агентство электронных изданий «Интермедиатор», 2020. - 202 с. - ISBN 978-5-91349-074-2. - Текст: электронный. - URL: <https://znanium.com/catalog/product/1095348> (дата обращения: 13.03.2022). – Режим доступа: по подписке.

Дополнительная литература

1. Цифровая грамотность для экономики будущего / Л.Р. Баймуратова [и др.] ; Аналитический центр НАФИ. - Москва.: НАФИ, 2018. - 86 с. - ISBN 978-5-9909956-2-8. - Текст: электронный. - URL: <https://znanium.com/catalog/product/1031306> (дата обращения: 13.03.2022)

10. Перечень ресурсов информационно-телекоммуникационной сети «Интернет», необходимых для освоения дисциплины (модуля).

- НЭБ Национальная электронная библиотека, диссертации и прочие издания
- eLIBRARY.RU Научная электронная библиотека, книги, статьи, тезисы докладов конференций
- Гребенников Электронная библиотека ИД журналы
- ЭБС ZNANIUM.COM
- РГБ Информационное обслуживание по МБА
- БЕН РАН

- Электронно-библиотечная система (ЭБС) Кантитана (<https://elib.kantiana.ru/>)

11. Перечень информационных технологий, используемых при осуществлении образовательного процесса по дисциплине.

Программное обеспечение обучения включает в себя:

- система электронного образовательного контента БФУ им. И. Канта – www.lms-3.kantiana.ru, обеспечивающую разработку и комплексное использование электронных образовательных ресурсов;
- серверное программное обеспечение, необходимое для функционирования сервера и связи с системой электронного обучения через Интернет;
- корпоративная платформа Microsoft Teams;
- установленное на рабочих местах обучающихся ПО: Microsoft Windows 7, Microsoft Office Standart 2010, антивирусное программное обеспечение Kaspersky Endpoint Security.
- Специальное программное обеспечение не требуется.

12. Описание материально-технической базы, необходимой для осуществления образовательного процесса по дисциплине.

Для проведения занятий лекционного типа, практических и семинарских занятий используются специальные помещения (учебные аудитории), оборудованные техническими средствами обучения – мультимедийной проекционной техникой. Для проведения занятий лекционного типа используются наборы демонстрационного оборудования.

Для проведения лабораторных работ, (практических занятий – при необходимости) используются специальные помещения (учебные аудитории), оснащенные специализированным лабораторным оборудованием: персональными компьютерами с возможностью выхода в интернет и с установленным программным обеспечением, заявленным в п.11.

Для проведения групповых и индивидуальных консультаций, текущего контроля и промежуточной аттестации используются специальные помещения (учебные аудитории), оборудованные специализированной мебелью (для обучающихся), меловой / маркерной доской.

Для организации самостоятельной работы обучающимся предоставляются помещения, оснащенные компьютерной техникой с возможностью подключения к сети «Интернет» и обеспечением доступа в электронную информационно-образовательную среду университета.

Для обучения инвалидов и лиц с ограниченными возможностями здоровья университетом могут быть представлены специализированные средства обучения, в том числе технические средства коллективного и индивидуального пользования.

**МИНИСТЕРСТВО НАУКИ И ВЫСШЕГО ОБРАЗОВАНИЯ
РОССИЙСКОЙ ФЕДЕРАЦИИ**
федеральное государственное автономное образовательное учреждение
высшего образования «Балтийский федеральный университет имени Иммануила
Канта»
Институт физико-математических наук и информационных технологий

РАБОЧАЯ ПРОГРАММА ДИСЦИПЛИНЫ

«Философия»

Шифр: 11.03.02

Направление подготовки: «Инфокоммуникационные технологии и системы связи»

Профиль: Инфокоммуникационные интегрированные системы и технологии

Квалификация (степень) выпускника: бакалавр

Калининград
2022

Лист согласования

Составитель: Чалый Вадим Александрович, доктор философских наук, профессор ИГН.
Рабочая программа утверждена на заседании научно-методического совета института гуманитарных наук

Протокол № ____ от «__» _____ 20__ г.

Председатель научно-методического
совета института гуманитарных наук
В. Н. Маслов

Директор института гуманитарных наук Т. В. Цвигун
Ведущий менеджер/руководитель ОПОП Д. В. Гурин
ВО

Рабочая программа одобрена на заседании Учебно-методического совета (УМС) ИФМНиИТ

Протокол № 1/22 от «01» февраля 2022 г.

Председатель УМС

Доцент, к.ф.-м.н.

Руководитель ОПОП ВО

/ А.А. Шпилевой

/ В.И. Бурмистров

Содержание

1. Наименование дисциплины «Философия».
2. Перечень планируемых результатов обучения по дисциплине, соотнесенных с планируемыми результатами освоения образовательной программы.
3. Место дисциплины в структуре образовательной программы.
4. Виды учебной работы по дисциплине.
5. Содержание дисциплины, в том числе практической подготовки в рамках дисциплины, структурированное по темам.
6. Перечень учебно-методического обеспечения для самостоятельной работы обучающихся по дисциплине.
7. Методические рекомендации по видам занятий
8. Фонд оценочных средств
 - 8.1. Перечень компетенций с указанием этапов их формирования в процессе освоения образовательной программы в рамках учебной дисциплины
 - 8.2. Типовые контрольные задания или иные материалы, необходимые для оценки знаний, умений и навыков и (или) опыта деятельности в процессе текущего контроля
 - 8.3. Перечень вопросов и заданий для промежуточной аттестации по дисциплине
 - 8.4. Планируемые уровни сформированности компетенций обучающихся и критерии оценивания
9. Перечень основной и дополнительной учебной литературы, необходимой для освоения дисциплины
11. Перечень информационных технологий, используемых при осуществлении образовательного процесса по дисциплине.
12. Описание материально-технической базы, необходимой для осуществления образовательного процесса по дисциплине

1. Наименование дисциплины: «Философия».

Цель освоения дисциплины: создание у студентов целостного системного представления о мире и месте человека в нем, формирование основ философского мировоззрения и критического мышления.

Задачи изучения дисциплины:

- раскрыть основные философские категории, специфику, структуру и назначение философского знания, роль философии в культуре;
- изучить основные исторические этапы развития философской мысли; основные этапы развития русской философии и ее специфику, главные направления современной философской мысли;
- рассмотреть основные категории философской онтологии;
- ознакомиться с основными проблемами гносеологии и методологии научного познания;
- изучить современные представления о структуре общества, главные подходы к интерпретации его функционирования и развития;
- раскрыть философские концепции природы и сущности человека;
- изучить философские представления о ценностях;
- сформировать представления о глобальных проблемах современного общества и способах их разрешения.

2. Перечень планируемых результатов обучения по дисциплине, соотнесенных с планируемыми результатами освоения образовательной программы

Код и содержание компетенции	Результаты освоения образовательной программы (ИДК)	Результаты обучения по дисциплине
УК-5. Способен воспринимать межкультурное разнообразие общества в социально-историческом, этическом и философском контекстах	УК-5.1. Знает закономерности и особенности социально-исторического развития различных культур в этическом и философском контексте УК-5.2. Умеет понимать и воспринимать разнообразие общества в социально- историческом, этическом и философском контекстах УК-5.3. Владеет простейшими методами адекватного восприятия межкультурного разнообразия общества в социально- историческом, этическом и философском контекстах; - навыками общения в мире культурного многообразия с использованием этических норм поведения	Знать - основные этапы развития и современное состояние философской мысли; - основные понятия и проблемы философских исследований основные концепции, родившиеся при решении наиболее значимых философских проблем Уметь: - анализировать философские тексты - ставить и решать собственные перспективные исследовательские задачи Владеть: - навыками использования фундаментальных философских категорий и знаний, необходимых для решения научно-исследовательских и практических задач

3. Место дисциплины в структуре образовательной программы

Дисциплина «Философия» представляет собой дисциплину обязательной части блока дисциплин подготовки студентов.

4. Виды учебной работы по дисциплине.

Виды учебной работы по дисциплине зафиксированы учебным планом основной профессиональной образовательной программы по указанному направлению и профилю, выражаются в академических часах. Часы контактной работы и самостоятельной работы студента и часы, отводимые на процедуры контроля, могут различаться в учебных планах ОПОП по формам обучения. Объем контактной работы включает часы контактной аудиторной работы (лекции/практические занятия/ лабораторные работы), контактной внеаудиторной работы (контроль самостоятельной работы), часы контактной работы в период аттестации. Контактная работа, в том числе может проводиться посредством электронной информационно-образовательной среды университета с использованием ресурсов сети Интернет и дистанционных технологий

5. Содержание дисциплины, структурированное по темам (разделам)

Исходя из рамок, установленных учебным планом по трудоемкости и видам учебной работы по дисциплине, преподаватель самостоятельно выбирает тематику занятий по формам и количеству часов проведения контактной работы: лекции и иные учебные занятия, предусматривающие преимущественную передачу учебной информации преподавателем и (или) занятия семинарского типа (семинары, практические занятия, практикумы, лабораторные работы, коллоквиумы и иные аналогичные занятия), и (или) групповые консультации, и (или) индивидуальную работу обучающихся с преподавателем, в том числе индивидуальные консультации (по курсовым работам/проектам – при наличии курсовой работы/проекта по данной дисциплине в учебном плане). Рекомендуемая тематика занятий максимально полно реализуется в контактной работе со студентами очной формы обучения. В случае реализации образовательной программы в заочной / очно-заочной форме трудоемкость дисциплины сохраняется, однако объем учебного материала в значительной части осваивается студентами в форме самостоятельной работы. При этом требования к ожидаемым образовательным результатам студентов по данной дисциплине не зависят от формы реализации образовательной программы.

№	Наименование раздела	Содержание раздела
1	Тема 1. Место и роль философии в культуре.	<p>Смысл и назначение философии; «вечные вопросы». Специфика философского знания; философия как форма теоретического знания и искусство. Проблема предметного самоопределения философии, предмет философии. ИКант о проблемном поле философии. Структура философского знания; теоретическая, практическая и прикладная философия. Критическое мышление как основа философского метода; знание и вера в философии; проблема «философской веры».</p> <p>Мировоззрение и его историко-культурный характер; структура мировоззрения. Типы мировоззрения: художественно-образное, мифологическое, религиозное, философское, научное. Мировоззрение личности, социальной группы, эпохи.</p>
2	Тема 2. Основные этапы исторического развития философии и особенности современной философии.	<p>Философия и история философии. Зарождение философской мысли, её культурно-исторические предпосылки. Формирование восточного и западного стилей философствования. От мифа к логосу; феномен «греческого чуда»</p> <p>Историко-философский процесс: главные вехи; исторические типы философствования. Критерии типологизации философских учений. Особенности античной философии. Средневековая философия и философия эпохи Возрождения. Философия разума в эпоху Нового времени. И.Кант: «коперниканский переворот» в философии. Классический этап философии Нового времени.</p> <p>Европейская культура XX века и трансформация основных философских проблем, смена ценностей и ориентиров. Максима общественного сознания XX века: проблема смысла истории и проблема комплексного изучения человека. Сциентистские направления в современной философии; антисциентистские интерпретации сущности философии. Герменевтические направления современной философии. Постмодернизм. Проблемы рациональности. Проявления цивилизационного кризиса и философские дискуссии современности.</p> <p>Судьба философии в России; проблема периодизации русской философии. Особенности русской философии; отечественные философские традиции. Философия русского зарубежья. Современное состояние отечественной философской мысли.</p>
3	Тема 3. Философское учение о бытии.	<p>Метафизика и онтология; место онтологии в структуре философского знания. Бытие как философская категория. Основные виды бытия. Реальность объективная и субъективная. Монистические и плюралистические концепции бытия. Бытие,</p>

		<p>субстанция, материя, природа. Материальное и идеальное.</p> <p>Пространство и время в структуре бытия; реляционная и субстанциальная концепции пространства и времени.</p> <p>Идея единства мира; модели единства мира. Научная, религиозная и философская картины мира. Основные мировоззренческие парадигмы - картины мира - в истории философии.</p> <p>Идея развития и её исторические изменения. Движение и развитие. Формы движения. Категории и законы развития. Детерминизм и индетерминизм. Статистические и динамические закономерности.</p> <p>Системность и самоорганизация; концептуальные представления о синергетике.</p>
4	Тема 4. Сознание как философская проблема.	<p>Постановка проблемы сознания в философии. Сознание как вид реальности. Идеальное и материальное. Генезис сознания с позиций естествознания, психологии, теологии, космологии. Основные характеристики сознания.</p> <p>Мозг, психика, сознание. Современная когнитивистика о природе сознания; концепция сознания Д.Деннета. Структура сознания. Сознание и бессознательное; индивидуальное и коллективное бессознательное.</p>
5	Тема 5. Познание, его возможности и границы; особенности научного познания.	<p>Познание как предмет философского анализа. Сознание и познание. Познавательные способности человека. Чувственное и рациональное познание. Проблема соответствия познания и реальности; агностицизм. Творческий характер познания. Соотношение рационального и нерационального в познавательной деятельности. Объяснение и понимание. Основы эволюционной эпистемологии.</p> <p>Знание как система; основные характеристики и формы знания. Проблема истинности знания: истина и её критерии; основные философские концепции истины. Истина и заблуждение. Знание и вера. Познание и ценности.</p>
6	Тема 6. Философское учение об обществе.	<p>Общество в контексте социально-философского анализа: гносеологический и онтологический подходы. Природа, географическая среда, общество.</p> <p>Понятие социума, феномен социального. Деятельность как субстанция социального; структура деятельности. Генезис социального; социальное и политическое. Современное социально-философское осмысление происхождения и сущности государства. Гражданское общество и государство.</p> <p>Общество как самодостаточная социальная группа. Общество как система, структурные уровни организации общества.</p>

		<p>Объективное и субъективное в развитии общества; реформа и революция как формы социальной динамики; социальное насилие и социальная самоорганизация.</p> <p>Проблема субъекта исторического процесса; личность и массы. Этническое измерение истории и современные социально-политические процессы.</p> <p>Общественный прогресс и проблема его критериев.</p>
7	Тема 7. Природа человека и смысл его существования.	<p>Проблема человека в историко-философском контексте; антропология как философское учение о человеке. Человек как родовое существо, природа человека и его сущность. Биологическое и социальное, телесное и духовное в человеке.</p> <p>Антропосоциогенез: современное философское осмысление, основные подходы и концепции.</p> <p>Человек в системе социальных связей; человек и человечество. Основные характеристики человеческого существования: неповторимость, способность к творчеству, свобода.</p> <p>Творчество и его разновидности; талант как социокультурный феномен. Понятие свободы и его эволюция; феномен свободы воли; свобода и ответственность личности.</p> <p>Человек, индивид, личность, индивидуальность. Инкультурация и социализация; индивидуализм и конформизм. Проблема типизации личности; историческая и выдающаяся личности. Личность в эпохи социальных катаклизмов. Проблема «отчуждения человека от самого себя» в условиях современного антропологического кризиса. Личность и право.</p>
8	Тема 8. Философское учение о ценностях.	<p>Аксиология в системе философского знания. Ценность как способ освоения мира человеком. Ценности в системе культуры.</p> <p>Ценность и оценка, ценность и норма; иерархия ценностей.</p> <p>Мораль и нравственность: общее и особенное; моральные и нравственные ценности. Ценностная характеристика добра и зла. Проблема формирования и обновления нравственных ценностей. Мораль, справедливость, право: аксиологический аспект; права и свободы человека как ценность.</p> <p>Религиозные ценности, их особенности и динамика. Межконфессиональные различия и их проявления в системе религиозных ценностей. Разнообразие и взаимосвязь религиозных ценностей. Свобода совести как ценность. Экуменизм.</p> <p>Ценностные ориентации и проблема отчуждения и самореализации личности. Соотношение целей и средств как аксиологическая проблема. Формирование ценностных ориентаций в процессе</p>

		инкультурации и социализации личности. Аксикреация и аномия.
9	Тема 9. Философские проблемы науки и техники; проблемы и перспективы современной цивилизации.	<p>Рост научного знания. Научные революции и смены типов рациональности. Наука в современном мире. Логико-гносеологические и аксиологические проблемы современной науки. Свобода научного поиска и социальная ответственность учёного. Техника как социальный институт. Кризис традиционной инженерии и проблемы новой технической стратегии. Необходимость гуманистического измерения научно-технического прогресса.</p> <p>Основные характеристики современной цивилизации: общепланетарный характер; интегративность мировых процессов, противоречивость национальных интересов; соотношение Запада и Востока, Севера и Юга, увеличение динамики «ритма истории», цивилизационный кризис. Глобализация и проблемы этнокультурной идентичности. Модели традиционного и модернизированного обществ. Запад, Восток, Россия: цивилизационные типы; взаимодействие цивилизаций и сценарии будущего. Информационно-техногенное общество: особенности проявления, перспективы развития. Образование в «обществе знания»: особенности, цели и задачи.</p> <p>Глобальные и мировые проблемы современности: понятие, классификация, перспективы разрешения. Футурологические альтернативы и необходимость коэволюции общества и природы.</p>

6. Перечень учебно-методического обеспечения для самостоятельной работы обучающихся по дисциплине

Рекомендуемая тематика учебных занятий в форме контактной работы:

Рекомендуемая тематика учебных занятий *лекционного* типа (предусматривающих преимущественную передачу учебной информации преподавателями):

Тема 1. Место и роль философии в культуре. Смысл и назначение философии; «вечные вопросы». Специфика философского знания; философия как форма теоретического знания и искусство. Проблема предметного самоопределения философии, предмет философии. И.Кант о проблемном поле философии. Структура философского знания; теоретическая, практическая и прикладная философия. Критическое мышление как основа философского метода; знание и вера в философии; проблема «философской веры». Мировоззрение и его историко-культурный характер; структура мировоззрения. Типы мировоззрения:

художественно-образное, мифологическое, религиозное, философское, научное. Мироззрение личности, социальной группы, эпохи.

Тема 2. Основные этапы исторического развития философии и особенности современной философии. Зарождение философской мысли, её культурно-исторические предпосылки. Формирование восточного и западного стилей философствования. От мифа к логосу; феномен «греческого чуда». Историко-философский процесс: главные вехи; исторические типы философствования. Критерии типологизации философских учений.

Тема 3. Философское учение о бытии. Метафизика и онтология; место онтологии в структуре философского знания. Бытие как философская категория. Основные виды бытия. Реальность объективная и субъективная. Монистические и плюралистические концепции бытия. Бытие, субстанция, материя, природа. Материальное и идеальное. Пространство и время в структуре бытия. Идея развития и её исторические изменения. Системность и самоорганизация.

Тема 4. Сознание как философская проблема. Постановка проблемы сознания в философии. Сознание как вид реальности. Идеальное и материальное. Генезис сознания с позиций естествознания, психологии, теологии, космологии. Основные характеристики сознания. Мозг, психика, сознание.

Тема 5. Познание, его возможности и границы; особенности научного познания. Познание как предмет философского анализа. Сознание и познание. Познавательные способности человека. Чувственное и рациональное познание. Проблема соответствия познания и реальности; агностицизм. Творческий характер познания. Соотношение рационального и нерационального в познавательной деятельности. Объяснение и понимание. Основы эволюционной эпистемологии.

Тема 6. Философское учение об обществе. Общество в контексте социально-философского анализа: гносеологический и онтологический подходы. Природа, географическая среда, общество. Понятие социума, феномен социального. Гражданское общество и государство. Проблема субъекта исторического процесса; личность и массы. Этническое измерение истории и современные социально-политические процессы.

Тема 7. Природа человека и смысл его существования. Проблема человека в историко-философском контексте; антропология как философское учение о человеке. Человек как родовое существо, природа человека и его сущность. Биологическое и социальное, телесное и духовное в человеке. Антропосоциогенез: современное философское осмысление, основные подходы и концепции. Человек, индивид, личность, индивидуальность. Личность и право.

Тема 8. Философское учение о ценностях. Аксиология в системе философского знания. Ценность как способ освоения мира человеком. Ценности в системе культуры. Ценность и оценка, ценность и норма; иерархия ценностей. Мораль и нравственность: общее и особенное; моральные и нравственные ценности. Ценностная характеристика добра и зла. Проблема формирования и обновления нравственных ценностей. Мораль, справедливость, право: аксиологический аспект; права и свободы человека как ценность.

Тема 9. Философские проблемы науки и техники; проблемы и перспективы современной цивилизации. Рост научного знания. Научные революции и смены типов рациональности. Наука в современном мире. Логико-гносеологические и аксиологические проблемы современной науки. Свобода научного поиска и социальная ответственность учёного. Техника как социальный институт. Кризис традиционной инженерии и проблемы новой технической стратегии. Необходимость гуманистического измерения научно-технического прогресса. Глобальные и мировые проблемы современности: понятие, классификация, перспективы разрешения. Футурологические альтернативы и необходимость коэволюции общества и природы.

Рекомендуемая тематика *практических* занятий:

Тема 1. Место и роль философии в культуре.

1. Смысл и назначение философии, «вечные вопросы».
2. Предмет и метод философии; специфика философского знания.
3. Структура философского знания.
4. Основные функции философии.
5. Философия в системе культуры; философская культура личности.

Тема 2. Основные этапы исторического развития философии и особенности современной философии.

1. Возникновение и становление философии.
2. Основные этапы развития философии.
3. И.Кант как основоположник немецкой классической философии.
4. Философия в условиях современного социума.
5. Основные особенности русской философии и современное состояние философской мысли в России.

Тема 3. Философское учение о бытии.

1. Бытие как философская категория; основные виды бытия.
2. Пространство и время в структуре бытия.
3. Идея единства мира; модели единства мира.
4. Движение, изменение, развитие.

Тема 4. Сознание как философская проблема.

1. Основные характеристики сознания.
2. Структура сознания.
3. Сознание и бессознательное.
4. Общественная природа сознания.
5. Сознание, самосознание и личность.
6. Основные проблемы философии сознания.

Тема 5. Познание, его возможности и границы; особенности научного познания.

1. Понятие познания; чувственное и рациональное познание.
2. Основные характеристики и формы знания; знание и вера.
3. Основные философские концепции истины.
4. Особенности, уровни и методы научного познания.

Тема 6. Философское учение об обществе.

1. Понятие общества; деятельность как субстанция социального.
2. Общество как система; структурные уровни организации общества.
3. Проблема смысла и направленности истории.
4. Общественный прогресс и проблема его критериев.

Тема 7. Природа человека и смысл его существования.

1. Человек как родовое существо.
2. Основные характеристики человеческого существования.
3. Человек, индивид, личность.
4. Современное философское осмысление проблемы смысла жизни.
5. Личность, общество и право.

Тема 8. Философское учение о ценностях.

1. Ценность как философская категория; иерархия ценностей.
2. Виды ценностей и их особенности.
3. Ценностные ориентации и проблема отчуждения и самореализации личности.
4. Соотношение целей и средств как аксиологическая проблема.
5. Формирование ценностных ориентаций в процессе инкультурации и социализации личности.

Тема 9. Философские проблемы науки и техники; проблемы и перспективы современной цивилизации.

1. Логико-гносеологические и аксиологические проблемы современной науки.
2. Техника в условиях современного социума.
3. Основные особенности современной цивилизации.

4. Цивилизационный кризис и мировоззренческие ценности первой половины III тысячелетия.

5. Глобальные проблемы современности и футурологические альтернативы.

Требования к самостоятельной работе студентов

Предлагаемые темы для самостоятельной работы:

Тема 1. Место и роль философии в культуре. Философия как самосознание культуры; основные функции философии. Роль философии в кризисные периоды развития общества. Толерантность как мировоззренческая ценность. Значение философской культуры личности для профессиональной деятельности.

Тема 2. Основные этапы исторического развития философии и особенности современной философии. Философия античности. Философия средневековья. Философия Возрождения. Философия раннего Нового времени. Философия Просвещения. Немецкий идеализм Фихте, Шеллинга и Гегеля. Иррационализм в философии XIX в. Прагматизм. Позитивизм в XIX в. Философия жизни. Неокантианство. Психоанализ. Логический позитивизм. Лингвистическая философия. Структурализм. Экзистенциализм. Франкфуртская школа. Постструктурализм.

Тема 3. Философское учение о бытии. Учение о бытии в древнегреческой философии. Средневековая онтология. Онтология Возрождения. Онтология Нового времени: натурализм, механицизм. Учение о бытии и современная наука.

Тема 4. Сознание как философская проблема. Общественная природа сознания. Язык и мышление. Сознание как необходимое условие воспроизводства культуры. Активность сознания и особенности её проявления. Сознание, самосознание и личность. Сознание и познание. Познавательные способности человека; чувственное познание и абстрактное мышление; интуиция. Феномен общественного сознания.

Тема 5. Познание, его возможности и границы; особенности научного познания. Научное познание и знание, Особенности, уровни и методы научного познания. Факт, гипотеза, теория. Ограниченность научного познания и гносеологический оптимизм. Концепции научного знания логического позитивизма, К. Поппера, Т. Куна, И. Лакатоса, П. Фейерабенда, С. Тулмина.

Тема 6. Философское учение об обществе. Основы философии истории. История в аксиологическом измерении: проблема смысла и направленности истории. Единство и многообразие человеческой истории. Исторический процесс и критерии его типологизации. Основные парадигмы исторического процесса: эволюционистская, циклическая, синергетическая.

Тема 7. Природа человека и смысл его существования. Проблема жизни и смерти как предмет личностного самосознания и духовного опыта человечества. Современное философское осмысление проблемы смысла жизни. Танатология в контексте философии: суицидальность, проблема «права на смерть», самоценность человеческой жизни.

Тема 8. Философское учение о ценностях. Эстетические ценности и их роль в жизни человека. Особенности эстетического способа ценностного освоения действительности. Эстетическое и художественное; исторический характер эстетического идеала.

Тема 9. Философские проблемы науки и техники; проблемы и перспективы современной цивилизации. Перспективы ноосферной цивилизации. Мировоззренческие ценности первой половины III тысячелетия. Социальное прогнозирование: задачи, возможности и пределы.

Руководствуясь положениями статьи 47 и статьи 48 Федерального закона от 29 декабря 2012 г. N 273-ФЗ «Об образовании в Российской Федерации» научно-педагогические работники и иные лица, привлекаемые университетом к реализации данной образовательной программы, пользуются предоставленными академическими правами и свободами в части свободы преподавания, свободы от вмешательства в профессиональную деятельность; свободы выбора и использования педагогически обоснованных форм, средств, методов обучения и воспитания; права на творческую инициативу, разработку и применение авторских программ и методов обучения и воспитания в пределах реализуемой образовательной программы и отдельной дисциплины.

Исходя из рамок, установленных учебным планом по трудоемкости и видам учебной работы по дисциплине, преподаватель самостоятельно выбирает тематику занятий по формам и количеству часов проведения контактной работы: лекции и иные учебные занятия, предусматривающие преимущественную передачу учебной информации преподавателем и (или) занятия семинарского типа (семинары, практические занятия, практикумы, лабораторные работы, коллоквиумы и иные аналогичные занятия), и (или) групповые консультации, и (или) индивидуальную работу обучающихся с преподавателем, в том числе индивидуальные консультации (по курсовым работам/проектам – при наличии курсовой работы/проекта по данной дисциплине в учебном плане).

Рекомендуемая тематика занятий максимально полно реализуется в контактной работе со студентами очной формы обучения. В случае реализации образовательной программы в заочной / очно-заочной форме трудоемкость дисциплины сохраняется, однако объем учебного материала в значительной части осваивается студентами в форме самостоятельной работы. При этом требования к ожидаемым образовательным результатам

студентов по данной дисциплине не зависят от формы реализации образовательной программы.

7. Методические рекомендации по видам занятий

Лекционные занятия.

В ходе лекционных занятий обучающимся рекомендуется выполнять следующие действия. Вести конспектирование учебного материала. Обращать внимание на категории, формулировки, раскрывающие содержание тех или иных явлений и процессов, научные выводы и практические рекомендации по их применению. Задавать преподавателю уточняющие вопросы с целью уяснения теоретических положений, разрешения спорных ситуаций.

Желательно оставить в рабочих конспектах поля, на которых во внеаудиторное время можно сделать пометки из рекомендованной литературы, дополняющие материал прослушанной лекции, а также подчеркивающие особую важность тех или иных теоретических положений.

Практические и семинарские занятия.

На практических и семинарских занятиях в зависимости от темы занятия выполняется поиск информации по решению проблем, практические упражнения, контрольные работы, выработка индивидуальных или групповых решений, итоговое обсуждение с обменом знаниями, участие в круглых столах, разбор конкретных ситуаций, командная работа, представление портфолио и т.п.

Самостоятельная работа.

Самостоятельная работа осуществляется в виде изучения литературы, эмпирических данных по публикациям и конкретным ситуациям из практики, подготовке индивидуальных работ, работа с лекционным материалом, самостоятельное изучение отдельных тем дисциплины; поиск и обзор литературы и электронных источников; чтение и изучение учебника и учебных пособий.

8. Фонд оценочных средств

8.1. Перечень компетенций с указанием этапов их формирования в процессе освоения образовательной программы в рамках учебной дисциплины

Основными этапами формирования указанных компетенций при изучении обучающимися дисциплины являются последовательное изучение содержательно

связанных между собой тем учебных занятий. Изучение каждой темы предполагает овладение обучающимися необходимыми компетенциями. Результат аттестации обучающихся на различных этапах формирования компетенций показывает уровень освоения компетенций.

Контролируемые разделы (темы) дисциплины	Индекс контролируемой компетенции (или её части)	Оценочные средства по этапам формирования компетенций
		текущий контроль по дисциплине
Тема 1. Место и роль философии в культуре.	УК-5	Опрос, контрольная работа
Тема 2. Основные этапы исторического развития философии и особенности современной философии.	УК-5	Опрос, контрольная работа
Тема 3. Философское учение о бытии.	УК-5	Опрос, контрольная работа
Тема 4. Сознание как философская проблема.	УК-5	Опрос, контрольная работа
Тема 5. Познание, его возможности и границы; особенности научного познания.	УК-5	Опрос, контрольная работа
Тема 6. Философское учение об обществе.	УК-5	Опрос, контрольная работа
Тема 7. Природа человека и смысл его существования.	УК-5	Опрос, контрольная работа
Тема 8. Философское учение о ценностях.	УК-5	Опрос, контрольная работа
Тема 9. Философские проблемы науки и техники; проблемы и перспективы современной цивилизации.	УК-5	Опрос, контрольная работа

8.2. Типовые контрольные задания или иные материалы, необходимые для оценки знаний, умений и навыков и (или) опыта деятельности в процессе текущего контроля

Типовые задания практических, контрольных работ и проектов:

По теме «Философское учение о бытии»

1. Бытие как философская категория; основные виды бытия.
2. Пространство и время в структуре бытия.
3. Идея единства мира; модели единства мира.

По теме «Философское учение об обществе»

1. Деятельность как субстанция социального; понятие общества.
2. Общество как система; структурные уровни организации общества.
3. Общественный прогресс и его критерии

8.3. Перечень вопросов и заданий для промежуточной аттестации по дисциплине

Примерный перечень вопросов к зачету:

1. Смысл и назначение философии, «вечные вопросы».
2. Предмет и метод философии; специфика философского знания.
3. Структура философского знания.
4. Основные функции философии.
5. Философия как герменевтическая деятельность.
6. Философия и история
7. Философия в системе культуры; философская культура личности.
8. Возникновение и становление философии.
9. Историко-философский процесс: главные вехи.
9. Основные критерии типологизации философских учений.
10. И.Кант как основоположник немецкой классической философии.
11. Европейская культура XX века и философия; основные направления философской мысли в XX веке.
12. Цивилизационный кризис и философские дискуссии современности; сциентизм и антисциентизм в современной философии.
13. Особенности русской философии.
14. Философия и становление национального самосознания.
15. «Русская идея» как проблема российской философской мысли.
16. Историософия русского зарубежья.
17. Судьба отечественной философии в XX веке.
18. Бытие как философская категория; основные виды бытия.
19. Пространство и время в структуре бытия.
20. Идея единства мира; модели единства мира.
21. Современная естественнонаучная и философская картины мира.
22. Диалектика как учение и метод.
23. Движение и развитие как философские категории.
24. Системность и самоорганизация; концептуальные представления о синергетике.
25. Основные характеристики и структура сознания.
26. Сознание и бессознательное.
27. Сознание, самосознание и личность.
28. Понятие познания; чувственный и рациональный уровни познания.
29. Знание и его основные характеристики; знание и вера.
30. Истина и проблема её критерия; основные философские концепции истины.

31. Особенности, уровни и методы научного познания.
32. Деятельность как субстанция социального; понятие общества.
33. Общество как система; структурные уровни организации общества.
34. Проблема смысла и направленности истории.
35. Основные критерии типологизации исторического процесса.
36. Социальная динамика и проблема субъекта исторического процесса.
37. Этническое измерение истории и современные политические процессы.
38. Общественный прогресс и проблема его критериев.
39. Природа и сущность человека; основные философские концепции антропогенеза.
40. Антропосоциогенез: современное философское осмысление.
41. Человек в системе социальных связей.
42. Личность в условиях современного антропологического кризиса.
43. Смысл жизни как философская проблема; основы танатологии.
44. Ценность как философская категория; иерархия ценностей.
45. Моральные и нравственные ценности и их роль в жизни человека и социума.
46. Эстетические ценности их роль в жизни человека.
47. Религиозные ценности и их особенности.
48. Соотношение целей и средств как аксиологическая проблема.
49. Инкультурация и социализация личности как процессы формирования ценностей.
50. Проблема ценностей в условиях современного социума.
51. Наука в системе современного социума.
52. Техника как социальный институт.
53. Современная цивилизация и её основные характеристики.
54. Глобальные проблемы современности: понятие, классификация, перспективы разрешения.
55. Социальное прогнозирование в условиях современного социума.
56. Футурологические альтернативы и мировоззренческие ценности первой половины III тысячелетия.

8.4. Планируемые уровни сформированности компетенций обучающихся и критерии оценивания

Уровни	Содержательное описание уровня	Основные признаки выделения уровня (этапы формирования компетенции, критерии оценки сформированности)	Пятибалльная шкала (академическая) оценка	Двухбалльная шкала, зачет	БРС, % освоения (рейтинговая оценка)
Повышенный	Творческая деятельность	<i>Включает нижестоящий уровень.</i> Умение самостоятельно принимать решение, решать проблему/задачу теоретического и прикладного характера на основе изученных методов, приемов, технологий	отлично	зачтено	86-100
Базовый	Применение знаний и умений в более широких контекстах учебной и профессиональной деятельности, нежели по образцу с большей степенью самостоятельности и инициативы	<i>Включает нижестоящий уровень.</i> Способность собирать, систематизировать, анализировать и грамотно использовать информацию из самостоятельно найденных теоретических источников и иллюстрировать ими теоретические положения или обосновывать практику применения	хорошо		71-85
Удовлетворительный (достаточный)	Репродуктивная деятельность	Изложение в пределах задач курса теоретически и практически контролируемого материала	удовлетворительно		55-70
Недостаточный	Отсутствие признаков удовлетворительного уровня		неудовлетворительно	не зачтено	Менее 55

9. Перечень основной и дополнительной учебной литературы, необходимой для освоения дисциплины.

Основная литература

1. Данильян, О. Г. Философия : учебник / О.Г. Данильян, В.М. Тараненко. — 2-е изд., перераб. и доп. — Москва : ИНФРА-М, 2021. — 432 с. — (Высшее образование: Бакалавриат). - ISBN 978-5-16-005473-5. - Текст : электронный. - URL: <https://znanium.com/catalog/product/1228788> (дата обращения: 20.04.2022).
2. Философия : учебник / под общ. ред. д-ра филос. наук Н.А. Ореховской. — Москва : ИНФРА-М, 2022. — 477 с. — (Высшее образование: Бакалавриат). - ISBN 978-5-16-016813-5. - Текст : электронный. - URL: <https://znanium.com/catalog/product/1815627> (дата обращения: 20.04.2022).

3. Философия : учебник / под ред. проф. А.Н. Чумакова. — 2-е изд., перераб. и доп. — Москва : Вузовский учебник : ИНФРА-М, 2020. — 459 с. — (Высшее образование: Бакалавриат). - ISBN 978-5-9558-0587-0. - Текст : электронный. - URL: <https://znanium.com/catalog/product/1063782> (дата обращения: 20.04.2022).

Дополнительная литература

1. Нижников, С. А. Философия : учебник / С. А. Нижников. — Москва : ИНФРА-М, 2019. — 461 с. — (Высшее образование: Бакалавриат). - ISBN 978-5-16-005190-1. - Текст : электронный. - URL: <https://znanium.com/catalog/product/1003858> (дата обращения: 20.04.2022).

2. Философия : учебник для бакалавриата / под ред. В.Е. Семенова. — Москва : Норма : ИНФРА-М, 2022. — 336 с. - ISBN 978-5-00156-064-7. - Текст : электронный. - URL: <https://znanium.com/catalog/product/1219419> (дата обращения: 20.04.2022).

3. Миронов, В. В. Философия : учебник / под общ. ред. В. В. Миронова. — Москва : Норма : ИНФРА-М, 2022. — 928 с. - ISBN 978-5-91768-691-2. - Текст : электронный. - URL: <https://znanium.com/catalog/product/1836063> (дата обращения: 20.04.2022).

4. Кальной, И. И. Философия : учебник / И.И. Кальной. — 3-е изд., испр. и доп. — Москва : Вузовский учебник : ИНФРА-М, 2021. — 384 с. - ISBN 978-5-9558-0552-8. - Текст : электронный. - URL: <https://znanium.com/catalog/product/1045814> (дата обращения: 20.04.2022).

5. Свергузов, А. Т. Философия : учебное пособие / А.Т. Свергузов. — 2-е изд., перераб. и доп. — Москва : ИНФРА-М, 2021. — 180 с. — (Высшее образование: Бакалавриат). — DOI 10.12737/19433. - ISBN 978-5-16-011951-9. - Текст : электронный. - URL: <https://znanium.com/catalog/product/1655067> (дата обращения: 20.04.2022).

10. Перечень ресурсов информационно-телекоммуникационной сети «Интернет», необходимых для освоения дисциплины.

- НЭБ Национальная электронная библиотека, диссертации и прочие издания
- eLIBRARY.RU Научная электронная библиотека, книги, статьи, тезисы докладов конференций
- Гребенников Электронная библиотека ИД журналы
- ЭБС Лань книги, журналы
- ЭБС Консультант студента
- ПРОСПЕКТ ЭБС

- ЭБС ZNANIUM.COM
- РГБ Информационное обслуживание по МБА
- БЕН РАН
- Электронно-библиотечная система (ЭБС) Кантитана (<https://elib.kantiana.ru/>)

11. Перечень информационных технологий, используемых при осуществлении образовательного процесса по дисциплине.

Программное обеспечение обучения включает в себя:

- система электронного образовательного контента БФУ им. И. Канта – www.lms-3.kantiana.ru, обеспечивающую разработку и комплексное использование электронных образовательных ресурсов;
- серверное программное обеспечение, необходимое для функционирования сервера и связи с системой электронного обучения через Интернет;
- корпоративная платформа Microsoft Teams;
- установленное на рабочих местах студентов ПО: Microsoft Windows 7, Microsoft Office Standart 2010, антивирусное программное обеспечение Kaspersky Endpoint Security.

12. Описание материально-технической базы, необходимой для осуществления образовательного процесса по дисциплине.

Для проведения занятий лекционного типа, практических и семинарских занятий используются специальные помещения (учебные аудитории), оборудованные техническими средствами обучения – мультимедийной проекционной техникой. Для проведения занятий лекционного типа используются наборы демонстрационного оборудования.

Для проведения лабораторных работ, (практических занятий – при необходимости) используются специальные помещения (учебные аудитории), оснащенные специализированным лабораторным оборудованием: персональными компьютерами с возможностью выхода в интернет и с установленным программным обеспечением, заявленным в п.11.

Для проведения групповых и индивидуальных консультаций, текущего контроля и промежуточной аттестации используются специальные помещения (учебные аудитории), оборудованные специализированной мебелью (для обучающихся), меловой / маркерной доской.

Для организации самостоятельной работы обучающимся предоставляются помещения, оснащенные компьютерной техникой с возможностью подключения к сети «Интернет» и обеспечением доступа в электронную информационно-образовательную среду университета.

Для обучения инвалидов и лиц с ограниченными возможностями здоровья университетом могут быть представлены специализированные средства обучения, в том числе технические средства коллективного и индивидуального пользования.

**МИНИСТЕРСТВО НАУКИ И ВЫСШЕГО ОБРАЗОВАНИЯ
РОССИЙСКОЙ ФЕДЕРАЦИИ**
федеральное государственное автономное образовательное учреждение
высшего образования «Балтийский федеральный университет имени Иммануила
Канта»
Институт физико-математических наук и информационных технологий

РАБОЧАЯ ПРОГРАММА ДИСЦИПЛИНЫ

«Основы предпринимательской деятельности»

Шифр: 11.03.02

Направление подготовки: «Инфокоммуникационные технологии и системы связи»

Профиль: «Инфокоммуникационные интегрированные системы и технологии»

Квалификация (степень) выпускника: бакалавр

Калининград
2022

Лист согласования

Составитель: Минкова Е.С., к.п.н., доцент

Рабочая программа утверждена на заседании учебно-методического совета института физико-математических наук и информационных технологий

Протокол № 01/22 от «01» февраля 2022 г.

Председатель учебно-методического
совета института физико-
математических наук и информационных
технологий

Первый заместитель директора
ИФМНиИТ, к. ф.-м. н., доцент

Шпилевой А. А

Ведущий менеджер

В. И. Бурмистров

Содержание

1. Наименование дисциплины «Основы предпринимательской деятельности».
2. Перечень планируемых результатов обучения по дисциплине, соотнесенных с планируемыми результатами освоения образовательной программы.
3. Место дисциплины в структуре образовательной программы.
4. Виды учебной работы по дисциплине.
5. Содержание дисциплины, в том числе практической подготовки в рамках дисциплины, структурированное по темам.
6. Перечень учебно-методического обеспечения для самостоятельной работы обучающихся по дисциплине.
7. Методические рекомендации по видам занятий
8. Фонд оценочных средств
 - 8.1. Перечень компетенций с указанием этапов их формирования в процессе освоения образовательной программы в рамках учебной дисциплины
 - 8.2. Типовые контрольные задания или иные материалы, необходимые для оценки знаний, умений и навыков и (или) опыта деятельности в процессе текущего контроля
 - 8.3. Перечень вопросов и заданий для промежуточной аттестации по дисциплине
 - 8.4. Планируемые уровни сформированности компетенций обучающихся и критерии оценивания
9. Перечень основной и дополнительной учебной литературы, необходимой для освоения дисциплины
11. Перечень информационных технологий, используемых при осуществлении образовательного процесса по дисциплине.
12. Описание материально-технической базы, необходимой для осуществления образовательного процесса по дисциплине

1. Наименование дисциплины: «Основы предпринимательской деятельности»

Целью освоения дисциплины является формирование у обучающихся компетенций для организации и реализации предпринимательской деятельности в областях и сферах актуальных в рамках направления профессиональной подготовки.

2. Перечень планируемых результатов обучения по дисциплине, соотнесенных с планируемыми результатами освоения образовательной программы

Код компетенции	Результаты освоения образовательной программы (ИДК)	Результаты обучения по дисциплине
УК-2. Способен определять круг задач в рамках поставленной цели и выбирать оптимальные способы их решения, исходя из действующих правовых норм, имеющихся ресурсов и ограничений	УК-2.1. Знает виды ресурсов и ограничений для решения профессиональных задач, основные методы оценки разных способов решения задач, действующее законодательство и правовые нормы, регулирующие профессиональную деятельность УК-2.2. Умеет проводить анализ поставленной цели и формулировать задачи, которые необходимо решить для ее достижения, анализировать альтернативные варианты для достижения намеченных результатов, использовать нормативно-правовую документацию в сфере профессиональной деятельности УК-2.3. Владеет методиками разработки цели и задач проекта, методами оценки потребности в ресурсах, продолжительности и стоимости проекта, навыками работы с нормативно-правовой документацией	Студент, изучивший данный курс, должен: <ul style="list-style-type: none">• знать общую структуру концепции реализуемого проекта, понимать ее составляющие и принципы их формулирования; основные нормативные правовые документы в области профессиональной деятельности;• уметь: формулировать взаимосвязанные задачи, обеспечивающие достижение поставленной цели; ориентироваться в системе законодательства и нормативных правовых актов;• владеть: навыком выбора оптимального способа решения поставленной задачи, исходя из учета имеющихся ресурсов и планируемых сроков реализации задачи; понятийным аппаратом в области права;
УК-9. Способен принимать обоснованные экономические решения в различных областях жизнедеятельности	УК-9.1. Понимает базовые принципы функционирования экономики и экономического развития, цели, роль и формы участия государства в экономике УК-9.2. Способен производить оценку технико-экономических показателей проектных решений в профессиональной области УК-9.3. Владеет навыками быстрой адаптации к изменениям экономических условий, решения задач, требованиями должностных обязанностей	Студент, изучивший данный курс, должен: <ul style="list-style-type: none">• знать основные теории и методы работы экономических механизмов в рыночных условиях;• уметь самостоятельно осваивать новые методы работы хозяйствующих субъектов и адаптироваться к решению новых практических задач;• владеть навыками быстрой адаптации к изменениям экономических условий, решения задач, требованиями должностных обязанностей.
УК-10. Способен формировать нетерпимое отношение к коррупционному поведению	УК-10.1. Знает возможные последствия принимаемых противозаконных экономических решений в профессиональной сфере УК-10.2. Анализирует складывающуюся ситуацию и правильно применяет правовые нормы	Студент, изучивший данный курс, должен: <ul style="list-style-type: none">• знать основы действующей правовой системы в объеме необходимом для работы как по найму, так и в качестве самостоятельного хозяйствующего субъекта;

	о противодействии коррупционному поведению УК-10.3. Понимает, что формирование положительного морального облика имеет большое значение в выбранной профессиональной деятельности	<ul style="list-style-type: none"> • уметь самостоятельно контролировать свои действия в правовом аспекте; • владеть навыками поиска решений юридических вопросов.
--	---	--

3. Место дисциплины в структуре образовательной программы

Дисциплина «Основы предпринимательской деятельности» относится к дисциплинам обязательной части раздела «Дисциплины», входит в Модуль 1: Универсальные компетенции.

4. Виды учебной работы по дисциплине.

Виды учебной работы по дисциплине зафиксированы учебным планом основной профессиональной образовательной программы по указанному направлению и профилю, выражаются в академических часах. Часы контактной работы и самостоятельной работы обучающегося и часы, отводимые на процедуры контроля, могут различаться в учебных планах ОПОП по формам обучения. Объем контактной работы включает часы контактной аудиторной работы (лекции/практические занятия/ лабораторные работы), контактной внеаудиторной работы (контроль самостоятельной работы), часы контактной работы в период аттестации. Контактная работа, в том числе может проводиться посредством электронной информационно-образовательной среды университета с использованием ресурсов сети Интернет и дистанционных технологий

5. Содержание дисциплины, структурированное по темам (разделам)

Исходя из рамок, установленных учебным планом по трудоемкости и видам учебной работы по дисциплине, преподаватель самостоятельно выбирает тематику занятий по формам и количеству часов проведения контактной работы: лекции и иные учебные занятия, предусматривающие преимущественную передачу учебной информации преподавателем и (или) занятия семинарского типа (семинары, практические занятия, практикумы, лабораторные работы, коллоквиумы и иные аналогичные занятия), и (или) групповые консультации, и (или) индивидуальную работу обучающихся с преподавателем, в том числе индивидуальные консультации (по курсовым работам/проектам – при наличии курсовой работы/проекта по данной дисциплине в учебном плане). Рекомендуемая тематика занятий максимально полно реализуется в контактной работе с обучающимися очной формы обучения. В случае реализации образовательной программы в заочной / очно-

заочной форме трудоемкость дисциплины сохраняется, однако объем учебного материала в значительной части осваивается обучающимися в форме самостоятельной работы. При этом требования к ожидаемым образовательным результатам обучающихся по данной дисциплине не зависят от формы реализации образовательной программы.

№	Наименование раздела	Содержание раздела
1	Тема 1. Бизнес-планирование и формирование команды	Содержание процессов генерирования бизнес-идей; алгоритм креативного рождения идеи бизнеса с ее последующим развитием в систему решений (бизнес-модель); базовые положения создания и применения бизнес-моделей: понятие и виды моделей бизнеса (бизнес-модель М. Джонсона, К. Кристенсена, Х. Кагерманна), ключевые этапы формирования бизнес-модели; механизм выбора бизнес-модели компании; ключевые элементы, функциональные блоки бизнес-модели; концепция ценностного предложения А. Остервальдера; переход от бизнес-модели к бизнес-плану. Понятие предпринимательской команды; эффективность команды; командное лидерство; мотивация команды; распределение командных ролей и функций; развитие команды; поддержание командного духа; учет психологических особенностей личности; технологии командообразования.
2	Тема 2. Разработка и вывод продукта на рынок	подходы к разработке продукта — метод водопада (каскадный метод) и метод гибкой разработки; теория решения изобретательских задач; теория ограничений; процесс улучшения характеристик существующих видов продукции; разработка новых видов продукции; техническое сопровождение проекта создания нового продукта (технологии) от предпроектных разработок до проектирования, создания и использования; инструменты современного процесса product development: анализ конкурентной среды, технический аудит, разработка технико-экономического обоснования, технической документации, управляющих программ. Основы понятия Customer development, по С. Бланку и Б. Дорфу; составляющие Customer development: выявление потребителей, верификация потребителей, расширение клиентской базы, выстраивание компании; изучение потребностей и запросов потребителей; методы моделирования потребностей потребителей; факторы поведения потребителя; приемы привлечения внимания потребителя; оценка эффективности проводимых мероприятий и оптимизация маркетинговой деятельности предприятия; специфика поведения индивидуальных и корпоративных потребителей.
3	Тема 3. Охрана интеллектуальной собственности и трансфер технологий	Понятие интеллектуальной собственности, ее основные юридические свойства и система охраны, понятие и содержание интеллектуальных прав, их соотношение с понятием нематериальных активов; IP-стратегия инновационного проекта и ее составляющие; различия между двумя основными режимами правовой охраны результатов интеллектуальной деятельности — авторским правом и патентным правом; патентование, системы и процедуры патентования в России, за рубежом, на международном уровне; понятия «формула изобретения (полезной модели)», «приоритет», «уровень техники», «патентный поиск», «патентная чистота»; существующие правовые способы приобретения и коммерциализации интеллектуальной собственности; основные особенности секретов производства (ноу-хау) и средств индивидуализации юридических лиц, товаров, работ, услуг и предприятий. Понятия «трансфер

		технологий» и «лицензирование» как правовые институты в сфере интеллектуальной собственности; их соотношение; роль стратегии лицензирования как части IP-стратегии инновационного проекта; мотивы использования стратегии лицензирования; существующие виды лицензионных сделок; требования российского законодательства к форме и содержанию лицензионного договора; последствия их несоблюдения; определение стоимости объекта интеллектуальной собственности; основные методы расчета цены лицензионного договора; роялти и паушальный платеж; их сравнительные преимущества и недостатки; специфика применения; конкретные методики расчета роялти.
4	Тема 4. Оценка инвестиционной привлекательности и инструменты привлечения финансирования	Статические и динамические методы оценки экономической эффективности инновационных проектов; принципы оценки эффективности проектов; чистая прибыль инновационного проекта как критерий экономической эффективности; сравнительный анализ различных видов оценки: коммерческая, общественная, участия в проекте; система метрик инновационных проектов с учетом неприменимости критериев экономической эффективности на ранних стадиях развития проектов (до выхода на устойчивые продажи); критерии инвестиционной готовности проекта для венчурных инвестиций и их отличие от критериев для прямых инвестиций. Источники финансирования проекта: средства бюджета и внебюджетных фондов, государственных институтов развития, компаний, индивидуальных предпринимателей, частных, институциональных и иностранных инвесторов, кредитно-финансовых организаций, научных и образовательных учреждений; инструменты финансирования: инвестиции бизнес-ангелов и венчурных фондов, гранты, субсидии; выбор и обоснование источников финансирования инновационного проекта; финансовое моделирование проекта; технологии переговоров с инвесторами о финансировании проекта.

6. Перечень учебно-методического обеспечения для самостоятельной работы обучающихся по дисциплине

Рекомендуемая тематика учебных занятий в форме контактной работы:

Рекомендуемая тематика учебных занятий лекционного типа (предусматривающих преимущественную передачу учебной информации преподавателями):

№	Наименование раздела	Темы лекций
1	Бизнес-планирование и формирование команды	Тема 1. Бизнес-планирование и формирование команды
2	Разработка и вывод продукта на рынок	Тема 2. Разработка и вывод продукта на рынок
3	Охрана интеллектуальной собственности и трансфер технологий	Тема 3. Охрана интеллектуальной собственности и трансфер технологий
4	Оценка инвестиционной привлекательности и инструменты привлечения финансирования	Тема 4. Оценка инвестиционной привлекательности и инструменты привлечения финансирования

Рекомендуемая тематика *практических* занятий:

№ п/п	Наименование темы	Содержание темы
1	Тема 1. Бизнес-планирование и формирование команды	Работа с кейсом
2	Тема 2. Разработка и выведение продукта на рынок	Работа с кейсами
3	Тема 3. Охрана интеллектуальной собственности и трансфер технологий	Деловая игра
4	Тема 4. Оценка инвестиционной привлекательности и инструменты привлечения финансирования	Работа с кейсом

Требования к самостоятельной работе обучающихся

1. Работа с лекционным материалом, предусматривающая проработку конспекта лекций и учебной литературы, по всем темам из п. 6 настоящей рабочей программы.

2. Выполнение домашнего задания, предусматривающего решение задач, выполнение упражнений, выдаваемых на практических занятиях, по всем темам из п. 6 настоящей рабочей программы.

Руководствуясь положениями статьи 47 и статьи 48 Федерального закона от 29 декабря 2012 г. N 273-ФЗ «Об образовании в Российской Федерации» научно-педагогические работники и иные лица, привлекаемые университетом к реализации данной образовательной программы, пользуются предоставленными академическими правами и свободами в части свободы преподавания, свободы от вмешательства в профессиональную деятельность; свободы выбора и использования педагогически обоснованных форм, средств, методов обучения и воспитания; права на творческую инициативу, разработку и применение авторских программ и методов обучения и воспитания в пределах реализуемой образовательной программы и отдельной дисциплины.

Исходя из рамок, установленных учебным планом по трудоемкости и видам учебной работы по дисциплине, преподаватель самостоятельно выбирает тематику занятий по формам и количеству часов проведения контактной работы: лекции и иные учебные занятия, предусматривающие преимущественную передачу учебной информации преподавателем и (или) занятия семинарского типа (семинары, практические занятия, практикумы, лабораторные работы, коллоквиумы и иные аналогичные занятия), и (или) групповые консультации, и (или) индивидуальную работу обучающихся с преподавателем, в том числе индивидуальные консультации (по курсовым работам/проектам – при наличии курсовой работы/проекта по данной дисциплине в учебном плане).

Рекомендуемая тематика занятий максимально полно реализуется в контактной работе с обучающимися очной формы обучения. В случае реализации образовательной программы в заочной / очно-заочной форме трудоемкость дисциплины сохраняется, однако объем учебного материала в значительной части осваивается обучающимися в форме самостоятельной работы. При этом требования к ожидаемым образовательным результатам

обучающихся по данной дисциплине не зависят от формы реализации образовательной программы.

7. Методические рекомендации по видам занятий

Лекционные занятия.

В ходе лекционных занятий обучающимся рекомендуется выполнять следующие действия. Вести конспектирование учебного материала. Обращать внимание на категории, формулировки, раскрывающие содержание тех или иных явлений и процессов, научные выводы и практические рекомендации по их применению. Задавать преподавателю уточняющие вопросы с целью уяснения теоретических положений, разрешения спорных ситуаций.

Желательно оставить в рабочих конспектах поля, на которых во внеаудиторное время можно сделать пометки из рекомендованной литературы, дополняющие материал прослушанной лекции, а также подчеркивающие особую важность тех или иных теоретических положений.

Практические и семинарские занятия.

На практических и семинарских занятиях в зависимости от темы занятия выполняется поиск информации по решению проблем, практические упражнения, контрольные работы, выработка индивидуальных или групповых решений, итоговое обсуждение с обменом знаниями, участие в круглых столах, разбор конкретных ситуаций, командная работа, представление портфолио и т.п.

Самостоятельная работа.

Самостоятельная работа осуществляется в виде изучения литературы, эмпирических данных по публикациям и конкретным ситуациям из практики, подготовке индивидуальных работ, работа с лекционным материалом, самостоятельное изучение отдельных тем дисциплины; поиск и обзор литературы и электронных источников; чтение и изучение учебника и учебных пособий.

Тематика самостоятельных работ:

№	Наименование темы	Содержание темы
1	Тема 1. Бизнес-планирование и формирование команды	Разработка бизнес-модели группового проекта
2	Тема 2. Разработка и выведение продукта на рынок	Выявление противоречий продукта по теории развития изобретательских задач. Выявление потребителей группового проекта
3	Тема 3. Охрана интеллектуальной собственности и трансфер технологий	Разработка плана управления интеллектуальной собственностью группового проекта
4	Тема 4. Оценка инвестиционной привлекательности и инструменты привлечения финансирования	Оценка инвестиционной привлекательности и разработка финансовой модели группового проекта

8. Фонд оценочных средств

8.1. Перечень компетенций с указанием этапов их формирования в процессе освоения образовательной программы в рамках учебной дисциплины

Основными этапами формирования указанных компетенций при изучении обучающимися дисциплины являются последовательное изучение содержательно связанных между собой тем учебных занятий. Изучение каждой темы предполагает овладение обучающимися необходимыми компетенциями. Результат аттестации обучающихся на различных этапах формирования компетенций показывает уровень освоения компетенций.

Контролируемые разделы (темы) дисциплины	Индекс контролируемой компетенции (или её части)	Оценочные средства по этапам формирования компетенций
		текущий контроль по дисциплине
Тема 1. Бизнес-планирование и формирование команды	УК-2 УК-9 УК-10	Тестирование
Тема 2. Разработка и выведение продукта на рынок	УК-2 УК-9 УК-10	Тестирование
Тема 3. Охрана интеллектуальной собственности и трансфер технологий	УК-2 УК-9 УК-10	Тестирование
Тема 4. Оценка инвестиционной привлекательности и инструменты привлечения финансирования	УК-2 УК-9 УК-10	Тестирование

8.2. Типовые контрольные задания или иные материалы, необходимые для оценки знаний, умений и навыков и (или) опыта деятельности процессе текущего контроля

Тема 1.

Тест

Тип задания	Текст вопроса	Варианты ответов	Правильные ответы	Сложность вопроса
MultipleSelecti on	Основные элементы бизнес-плана?	Риски	1,3	2
		Доходы		
		Компетенции		
		Продвижение		

Comparison	Сопоставьте основные элементы бизнес-модели:	Ценностное предложение	Скорость обращения ресурсов	1-4, 2-3, 3-1, 4-2	3
		Ключевые процессы	Информация		
		Формула прибыли	Размер возможностей для инвестиций (нормы)		
		Ключевые ресурсы	Предложения, удовлетворяющие потребности.		
Comparison	Сопоставьте названия структурных блоков с их определением (описанием):	Потоки поступления доходов	отражает те преимущества, которые получит клиент, воспользовавшись продуктом или услугой данной компании	1-3, 2-1, 3-4, 4-2	3
		Ценностное предложение	характер отношений с клиентами в зависимости от решаемых компанией задач: приобретение клиентов; удержание клиентов; увеличение продаж.		
		Структура издержек	материальная прибыль, которую компания получает от каждого потребительского сегмента.		
		Взаимоотношения с клиентами	это расходы, связанные с функционированием бизнес-модели.		
Shortanswer	Бизнес-модели, относящиеся к предложению товаров широкого потребления, не делают различий между ... сегментами.			Потребителями	2
SingleSelection	Что НЕ относится к основным видам ресурсов?	Интеллектуальные ресурсы	3		1
		Финансы			
		Энергетические ресурсы			
		Материальные ресурсы			

Тема 2.

Тест

Тип задания	Текст вопроса	Варианты ответов		Правильные ответы	Сложность вопроса
MultipleSelecti on	Основные элементы бизнес- плана?	Риски		1,3	2
		Доходы			
		Компетенции			
		Продвижение			
Comparison	Сопоставьт е основные элементы бизнес- модели:	Ценностное предложение	Скорость обращения ресурсов	1-4, 2-3, 3-1, 4-2	3
		Ключевые процессы	Информация		
		Формула прибыли	Размер возможностей для инвестиций (нормы)		
		Ключевые ресурсы	Предложения, удовлетворяющие потребности.		
Comparison	Сопоставьт е названия структурны х блоков с их определени ем (описанием):	Потоки поступления доходов	отражает те преимущества, которые получит клиент, воспользовавшись продуктом или услугой данной компании	1-3, 2-1, 3-4, 4-2	3
		Ценностное предложение	характер отношений с клиентами в зависимости от решаемых компанией задач: приобретение клиентов; удержание клиентов; увеличение продаж.		
		Структура издержек	материальная прибыль, которую компания получает от каждого потребительского сегмента.		
		Взаимоотношен ия с клиентами	это расходы, связан ные с функционированием бизнес-модели.		
Shortanswer	Бизнес- модели, относящие ся к предложен ию товаров широкого потреблени я, не			Потребительс кими	2

	делают различий между ... сегментами .			
SingleSelection	Что НЕ относится к основным видам ресурсов?	Интеллектуальные ресурсы	3	1
		Финансы		
		Энергетические ресурсы		
		Материальные ресурсы		

Тема 3.

Тест

Тип задания	Текст вопроса	Варианты ответов	Правильные ответы	Сложность вопроса				
SingleSelection	Выберите верную расшифровку аббревиатуры ИС:	<table border="1"> <tr><td>Информационная система</td></tr> <tr><td>Интеллектуальная система</td></tr> <tr><td>Интеллектуальная собственность</td></tr> <tr><td>Интеллектуальная система</td></tr> </table>	Информационная система	Интеллектуальная система	Интеллектуальная собственность	Интеллектуальная система	3	1
Информационная система								
Интеллектуальная система								
Интеллектуальная собственность								
Интеллектуальная система								
SingleSelection	Выберите верное утверждение:	<table border="1"> <tr><td>Интеллектуальная собственность – это права на те или иные нематериальные результаты человеческого труда.</td></tr> <tr><td>Интеллектуальная собственность – это важнейшее понятие патентного права.</td></tr> <tr><td>Интеллектуальная собственность – это права на те или иные материальные результаты человеческого труда.</td></tr> <tr><td>Интеллектуальная собственность – это интеллектуальные права на произведения науки, музыки, литературы.</td></tr> </table>	Интеллектуальная собственность – это права на те или иные нематериальные результаты человеческого труда.	Интеллектуальная собственность – это важнейшее понятие патентного права.	Интеллектуальная собственность – это права на те или иные материальные результаты человеческого труда.	Интеллектуальная собственность – это интеллектуальные права на произведения науки, музыки, литературы.	1	1
Интеллектуальная собственность – это права на те или иные нематериальные результаты человеческого труда.								
Интеллектуальная собственность – это важнейшее понятие патентного права.								
Интеллектуальная собственность – это права на те или иные материальные результаты человеческого труда.								
Интеллектуальная собственность – это интеллектуальные права на произведения науки, музыки, литературы.								

MultipleSelection	Виды систем патентирования:	Традиционная (национальная) система Европейская система Региональная система Нетрадиционная система Евразийская система Международная система	1, 3, 6	2
MultipleSelection	Укажите верные отличия авторских прав от патентных:	Авторское право охраняет результат литературного, научного, художественного творчества. Патентное право охраняет результат литературного, научного, художественного творчества. Презумпция авторства: автором в авторском праве считается тот, кто указал на оригинале или экземпляре произведения, пока не доказано обратное Авторское право охраняет не все творческие результаты, а лишь те, которые являются оригинальными, не повторяющимися при параллельном творчестве Презумпция авторства: автором в патентном праве считается тот, кто указан в патенте, пока не доказано обратное	1, 2, 3	3
MultipleSelection	Какая из процедур длится 30 месяцев?	Парижская процедура Процедура РТТ Процедура РСТ Международная процедура	1, 3	2

Примеры кейсов

Тема 1. Бизнес-планирование и формирование команды

Кейс «Цветочный рай»

Компания «Цветочный рай» — это стартап, представляющий собой интернет-платформу по продаже цветов, цветочных композиций, фруктовых букетов и т. п. Платформа работает с сегментами B2C (покупатели, частные производители/дизайнеры/флористы) и B2B (организации). Численность стартапа — три человека, находится в Санкт-Петербурге. Бизнес-идея стартапа — предоставление сервиса для покупки уникальных дизайнерских композиций из цветов и фруктов. Для частных заказов сервис будет бесплатным, для мастеров-изготовителей — платным.

Задание:

Опираясь на кейс компании «Цветочный рай», сформируйте шаблон бизнеса. Построение бизнес-модели мы начинаем справа налево, двигаясь от потребительских сегментов к структуре издержек и доходов, последовательно прорабатывая каждый блок канвы. Необходимо ответить на вопросы таблицы 1, формируя каждый блок бизнес-модели, ориентируясь на таблицу и заполняя шаблон бизнес-модели, приведенный в теоретической части. Блоки шаблона бизнес-модели, необходимые для заполнения:

1. Потребительские сегменты.
2. Ценностное предложение.
3. Каналы сбыта.
4. Взаимоотношения с клиентами.
5. Потоки поступления дохода.
6. Ключевые ресурсы.
7. Ключевые виды деятельности.
8. Ключевые партнеры.
9. Структура издержек.

Тема 2. Разработка и вывод продукта на рынок

Кейс «Роботикум»

На этапе финальной полировки при производстве турбинных лопаток во всем мире используется ручной труд. Это связано с тем, что задача программирования робота, способного учитывать различные факторы (гибкость полировочной ленты, исходные шероховатости поверхности и пр.) для адаптивного управления обработкой, в мире пока не решена. Санкт-Петербургская компания «Роботикум» разработала сложные нелинейные алгоритмы обратной связи, которые позволяют создать роботизированную ячейку для

полировки турбинных лопаток. В настоящее время работоспособность алгоритмов продемонстрирована на примере модели «бабочка» — управление удержанием шарика на поверхности сложной формы, с которой шарик скатывается.

Задание: Определите, какой из способов разработки продукта предпочтителен для компании «Роботикум».

Тема 4. Оценка инвестиционной привлекательности и инструменты привлечения финансирования

Кейс «Обоснование экономической целесообразности реализации проекта»

Известный профессор в области лазерной физики изобрел новый подход к производству игл для микроскопов. Вместе со своим учеником они обдумывают возможность начать инновационный проект, ориентированный на организацию производства данного изобретения. Затраты на патентование, по их оценкам, составят 300 тысяч рублей. Команда предполагает, что предприятие займет стабильное финансовое положение, рентабельность активов от текущей деятельности по их расчетам должна составить в среднем 20%. Профессор предполагает привлечь к продвижению данной продукции своего коллегу (маркетолога), имеющего опыт продвижения данной продукции на рынок. Профессор пообещал своему коллеге-маркетологу 5% от доли компании в качестве опциона в случае достижения прогнозируемого ниже объема продаж. Проведенный маркетинговый анализ рынка дает следующий прогноз продаж на первые три года освоения рынка

ПРОГНОЗ ПРОДАЖ ПРОДУКЦИИ

Годы реализации проекта Прогнозируемые объемы

продаж, тыс. шт.

1-й 30

2-й 35

3-й 45

Опыт деятельности предприятия показывает, что цена на подобную продукцию в среднем может составить 600 рублей. Со второго года прогнозируется появление на рынке конкурентов, что вынудит снизить исходную цену на 5%, но позволит сохранить планируемые объемы продаж.

Для организации производства планируется приобрести технологическое оборудование общей стоимостью 600 тысяч рублей и оборотные средства в размере 100 тысяч рублей. Производство планируется организовать на арендуемых площадях. При этом арендная

плата составит 100 тысяч рублей в месяц. Для текущего производства продукции необходимы следующие затраты:

сырье и материалы — 200 рублей/шт.;

основная зарплата производственного персонала — 150 рублей/шт.;

накладные расходы — 2 000 тысяч рублей в год;

оплата торгового персонала — 50 рублей за единицу реализованной продукции.

В последний год проекта планируется продать технологическое оборудование по остаточной стоимости. Размер амортизационных отчислений определяется из условий эксплуатации оборудования в течение пяти лет. Величина отчислений во внебюджетные фонды составляет 30,2%. В расчет принимается только налог на прибыль в размере, установленном законодательными актами на период выполнения расчетов по проекту (на настоящий момент — 20% от налогооблагаемой прибыли). Все инвестиции предполагается провести на прединвестиционной стадии проекта до начала производства новой продукции.

Для осуществления производственной деятельности необходимо определить состав и величину производственно-сбытовых затрат, формирующих себестоимость выпускаемой продукции. При этом выделить две группы затрат: переменные и постоянные. Общая величина затрат на производство и сбыт продукции формирует полную себестоимость, которая может быть рассчитана на единицу и на объем выпуска продукции по годам расчетного периода проекта. Для определения доходной части проекта рассчитывается выручка от реализации продукции как произведение цены за единицу продукции на объем продаж в количественном выражении.

Цена первого года проекта устанавливается в размере 600 рублей. По результатам маркетингового прогноза со второго года проекта предполагается появление на рынке конкурентов с аналогичной продукцией. Для сохранения планируемого объема продаж предприятие предполагает снизить исходную цену на 5% и сохранить эту величину на второй и третий год реализации проекта.

На основе проведенных оценок инвестиционных единовременных затрат, текущих производственно-сбытовых затрат и выручки от продажи реализованной продукции составляется план денежных потоков, который отражает реальные поступления и выплаты денежных средств по проекту, осуществляемые в установленные интервалы времени, в данном проекте — по годам расчетного периода. Расчет показателей плана денежных потоков проводится по видам деятельности, которые осуществляет каждое предприятие — операционной, инвестиционной и финансовой. Разница между поступлениями и выплатами формирует чистый денежный поток — сальдо реальных денежных средств. В таблице

денежных потоков поступления отражаются в виде положительной величины, а выплаты денежных средств — в виде отрицательной величины.

При расчете показателей денежного потока необходимо учесть налоговые выплаты. В данном проекте учитывается только налог на прибыль. Налогооблагаемая прибыль рассчитывается как разница между поступлениями (выручкой) по проекту и выплатами (себестоимостью продукции). Чистая прибыль рассчитывается как разность между налогооблагаемой прибылью и налогом на прибыль. Отдельной строкой в плане денежных потоков выделяется величина амортизационных отчислений. Это связано с тем, что эти средства реально не покидают предприятие, а формируют амортизационный фонд, который может быть использован в дальнейшем как источник для финансирования инвестиций. Сумма чистой прибыли и амортизационных отчислений и формирует чистый денежный поток по проекту, т. е. тот доход, который и остается в распоряжении предприятия.

Показатели, которые используются для расчета денежных потоков, являются исходной информационной базой для оценки коммерческой эффективности проекта.

Экономический эффект на ранних стадиях проработки проекта оценивается путем анализа следующих показателей: критического объема производства (точки безубыточности), рентабельности инвестиций, срока окупаемости. Оценка экономической эффективности в динамике предполагает расчет и анализ следующих показателей: чистой текущей стоимости, индекса доходности, дисконтированного срока окупаемости, внутренней нормы рентабельности проекта. Для расчета этих показателей нужно определить минимально требуемую норму доходности (норму дисконта — R), которую должен приносить проект, по мнению инициаторов или предполагаемых инвесторов проекта. Эта норма дисконта может учитывать величину риска по проекту. На окончательном этапе оценки готовится ана-

литическое заключение по всем рассчитанным показателям эффективности, выявляются возможные противоречия между ними и принимается окончательное решение о целесообразности реализации проекта.

Вопросы для обсуждения по кейсу «Обоснование экономической целесообразности реализации проекта»

1. Определите состав и величину инвестиционных затрат по проекту.
2. Какие еще виды затрат, кроме указанных в описании, можно отнести к инвестиционным?
3. Рассчитайте производственно-сбытовые затраты по проекту, определите себестоимость в расчете на единицу продукции и по годам расчетного периода проекта.

4. Проведите расчеты выручки от продажи продукции проекта, основываясь на прогнозах продаж и конъюнктуре цен.

5. Назовите факторы окружающей среды проекта, которые могут повлиять на величину выручки от реализации продукции.

6. Проведите расчеты денежных потоков поступлений и выплат за весь период реализации проекта.

7. Как вы оцениваете жизнеспособность проекта по результатам прогноза денежных потоков? Какой показатель является критерием экономической целесообразности проекта на данном этапе его оценки?

8. Проведите расчеты показателей эффективности проекта методами статической оценки. Охарактеризуйте полученные значения. Насколько полно эти показатели характеризуют инвестиционную привлекательность проекта?

9. Рассчитайте дисконтированные показатели эффективности проекта. С каких позиций они характеризуют проект? Объясните наличие возможных противоречий между ними.

10. На основании проведенных расчетов показателей эффективности определите экономическую целесообразность и инвестиционную привлекательность реализации проекта. Аргументируйте свои выводы.

Деловая игра

Тема 3. Охрана интеллектуальной собственности и трансфер технологий

Деловая игра «Подготовка сделки по лицензированию разработки, лежащей в основе группового проекта»

В данной игре ваша задача — проработка возможности использования бизнес-модели «Лицензирование» для вашего проекта. Игра состоит из двух этапов. 1-й этап игры — подготовительный

На первом этапе должно пройти распределение ролей и подготовка к основному этапу в соответствии с распределением. Все слушатели в группе делятся на три команды:

1. Команда правообладателя инновационной технологии, т. е. команда потенциального «продавца» разработки (лицензиара).

2. Команда потенциального «покупателя» разработки (лицензиата).

3. Команда техноброкера.

В качестве смыслового центра игры выбирается одна разработка: в частности, это может быть технология вашего группового проекта.

На подготовительном этапе каждая из команд самостоятельно (независимо от других команд) формулирует справедливые (на ее взгляд) условия лицензионного договора (оферту, коммерческое предложение) по всем обязательным

пунктам, а также по тем факультативным пунктам, по которым она считает необходимым, с мотивировкой каждого из предлагаемых условий. Помимо материалов данной темы при проведении подготовительной работы командам рекомендуется пользоваться поиском в сети Интернет отраслевых ставок роялти и подобрать оптимальную ставку в зависимости от предметной фокусировки проекта.

2 этап представляет собой двусторонние переговоры команды лицензиара и команды лицензиата. В ходе переговоров стороны оглашают свои условия (выработанные на этапе подготовки к игре) и мотивируют их. Техноброкер и его команда выполняют роль посредника (медиатора и модератора переговоров), основной задачей которого является достижение общей игровой цели за счет

8.3. Перечень вопросов и заданий для промежуточной аттестации по дисциплине

Вопросы для промежуточного контроля (зачета)

1. Инновация — это конечный результат инновационной деятельности, получивший воплощение в виде:
2. Сопоставьте классификации инновации:
3. Сопоставьте классификации инновации:
4. Какие инновации исключают выполнение какой-либо операции или даже этапов производственного процесса и не заменяют ее новой операцией или процессом?
5. К обязательным свойствам инноваций НЕ относится:
6. Какие этапы не обязательно должна пройти придуманная вами идея, чтобы превратиться в готовый инновационный продукт?
7. К механизмам работы компании по принципу «открытых инноваций» НЕ относится:
8. ... инновации создают такие значительные изменения в процессах, продуктах или услугах, что приводят к трансформации существующих рынков или отраслей или же создают новые рынки и отрасли.
9. Что относится к примерам «подрывных инноваций»?
10. Сопоставьте примеры инновации по уровню новизны:
11. Командный дух предполагает:
12. Сопоставьте этапы формирования проектной команды:
13. Почему лучше работать в команде?

14. Командный лидер — это умелый ..., способный и готовый формировать команду единомышленников, не предполагающую безусловное подчинение или однозначное согласие с его мнением.
15. Что из нижеперечисленного НЕ относится к малой группе:
16. Что относится к командному лидеру:
17. При формировании команды НЕ нужно:
18. Группа (малая группа) — немногочисленная ... людей, обладающая структурой и объединенная общей целью деятельности, члены которой взаимодействуют друг с другом.
19. Основные черты малой группы:
20. К заповедям формирования командного духа относятся:
21. Лидер появляется и формируется в группе, лишь ... с другими людьми.
22. Работа в команде имеет следующее преимущество:
23. Основные элементы бизнес-плана?
24. Сопоставьте основные элементы бизнес-модели:
25. Сопоставьте названия структурных блоков с их определением (описанием):
26. Бизнес-модели, относящиеся к предложению товаров широкого потребления, не делают различий между ... сегментами.
27. Что НЕ относится к основным видам ресурсов?
28. Бизнес-модель — это:
29. Что НЕ относится к основным методам генерирования бизнес-идей:
30. Основные элементы любой бизнес-модели:
31. Сопоставьте названия структурных блоков с основными вопросами, на которые они отвечают:
32. Что НЕ относится к методам сбора качественных данных?
33. Сопоставьте основные виды маркетинговых исследований с их сутью:
34. Сопоставьте основные элементы микросреды с их описанием:
35. Как называются фирмы, которые оказывают услуги в продвижении, сбыте, распространении товаров среди клиентуры?
36. Что относится к параметрам привлекательности сегмента?
37. К этапам маркетингового исследования НЕ относятся:
38. Специфика подхода к организации продаж (и в том числе к коммуникационной политике) обусловлена следующими факторами:

39. Комплекс маркетинга — это набор поддающихся контролю ... факторов маркетинга, совокупность которых фирма использует в стремлении вызвать желательную ответную реакцию со стороны целевого рынка.
40. Классический комплекс маркетинга включает составляющие:
41. Сопоставьте элементы микросреды с их определением:
42. Задача продажи абсолютно нового продукта в сегменте ... рассматривается в двух аспектах: продажа дистрибьютору (оптовику, рознице) и действия, направленные на конечного потребителя.
43. Стадии жизненного цикла товара (вычеркните ненужное):
44. Расставьте в правильном порядке стадии традиционного жизненного цикла продукта:
45. Сопоставьте основные элементы микросреды с их описанием:
46. Как называются фирмы, которые оказывают услуги в продвижении, сбыте, распространении товаров среди клиентуры?
47. Что относится к параметрам привлекательности сегмента?
48. К этапам маркетингового исследования НЕ относятся:
49. Специфика подхода к организации продаж (и в том числе к коммуникационной политике) обусловлена следующими факторами:
50. Комплекс маркетинга — это набор поддающихся контролю ... факторов маркетинга, совокупность которых фирма использует в стремлении вызвать желательную ответную реакцию со стороны целевого рынка.
51. Классический комплекс маркетинга включает составляющие:
52. Сопоставьте элементы микросреды с их определением:
53. Задача продажи абсолютно нового продукта в сегменте ... рассматривается в двух аспектах: продажа дистрибьютору (оптовику, рознице) и действия, направленные на конечного потребителя.
54. Расставьте в правильном порядке стадии традиционного жизненного цикла продукта:
55. Стадии жизненного цикла товара (выберите лишнее):
56. Взаимодействие рынка и продукта описывается следующим циклом (расставьте стадии в правильном порядке):
57. Преимуществами модели водопада являются (выберите лишний ответ)
58. Недостатками метода гибкой разработки являются (выберите лишнее)
59. Роль изобретательской идеи при разработке состоит в том, чтобы (выберите правильный ответ):
60. Основным принципом теории ограничений является (выберите правильный ответ):
61. Теория сложного сечения (выберите верный ответ):

62. Теория ограничений оперирует термином «_», при этом это может быть поток сырья, финансов, продукции, и т. п.
63. ТРИЗ как методология изобретательства была предложена __ (1926–1998). Это советский (а позднее российский) инженер-изобретатель, писатель-фантаст, который разработал ТРИЗ, используя собственный изобретательский опыт и наблюдения за работой других изобретателей
64. Потребность (с точки зрения психологии) – это:
65. Расположите формы потребности в порядке развития
66. Какой из барьеров на пути осуществления запроса относится к внутренним?
67. Алгоритм Customer Development (расположите в нужном порядке):
68. Как эффективнее всего снизить высоту барьера неплатежеспособности (товар – 3-комнатная квартира):
69. Что такое функциональная ценность товара в соответствии с подходом Шета, Ньюмана и Гросса?
70. Расположите в «классическом» порядке стадии потребительского процесса (процесс покупки)
71. В какой ситуации наиболее сильно влияние референтных групп на выбор индивидуальным потребителем товарной группы и товарной марки
72. __ -препятствия, не позволяющие субъекту сформировать и предъявить запрос.
73. Внешние барьеры (дальнего окружения). Выберите лишнее:
74. Выберите верную расшифровку аббревиатуры ИС:
75. Выберите верное утверждение:
76. Виды систем патентирования:
77. Укажите верные отличия авторских прав от патентных:
78. Какая из процедур длится 30 месяцев?
79. Процедура патентирования. Поставьте в правильном порядке шаги:
80. Патентный поиск - это
81. __ чистота — важнейшее условие конкурентоспособности продукта, обеспечивающее возможность свободного использования объекта в какой-либо стране без нарушения действующих на ее территории исключительных прав третьих лиц.
82. Ноу-хау является самым специфическим объектом ИС. Охрана разработки в режиме ноу-хау может являться предпочтительной в случае, когда: (выберите верные варианты)

83. Для того чтобы извлекать преимущества из имущественных интеллектуальных прав, их надо сначала получить. Какими юридическими способами приобретаются и коммерциализируются эти права? Существует два возможных направления коммерциализации ИС:
84. Что понимают под трансфером технологий?
85. Выберите верные классификации лицензий по форме правовой охраны объекта интеллектуальной собственности:
86. Выберите верные утверждения:
87. Выберите верные классификации лицензий по условиям предоставления прав:
88. Верны ли следующие утверждения?
89. Неисключительная лицензия может предполагать N лицензиатов.
90. Исключительная лицензия предполагает единственного лицензиата.
91. Выберите верное определение.
92. Перекрестные лицензии — это
93. Ключевые методы определения стоимости разработки для формирования цены лицензионного договора:
94. ___ платёж – как правило, твердая сумма, величина которой не поставлена в зависимость от каких-либо переменных, в том числе от экономических результатов использования лицензиатом объекта интеллектуальной собственности, выплачиваемая в один или несколько приемов на ранней стадии действия лицензионного договора.
95. ___ - как правило, лицензионное вознаграждение, величина которого привязана к какой-либо переменной и выплата которого осуществляется с определенной периодичностью в течении всего срока действия лицензионного договора.
96. Выберите формулу расчета лицензии с использованием роялти:
97. что такое бутстреппинг - ?
98. распределите стадии развития инновационной компании
99. ...- это привлечение финансовых ресурсов от практически неограниченного числа людей для реализации продукта или услуги, проведения различных мероприятий, социальных, креативных или бизнес-проектов и др
100. Гранты не облагаются налогом на прибыль, если соблюдаются следующие условия:
101. В формуле денежного потока соотнесите величины и их значения:
102. $NCF = CIF - COF$
103. что относится к доступным способам первоначального финансировании при использовании бутстреппинга ?

104. Оптимальными источниками финансирования инновационной компании с точки зрения доступности на стадии создания являются:
105. Расставьте основные источники финансирования инновационной деятельности в порядке возрастания доступного объема финансирования:
106. венчурное финансирование относится:
107. Что из перечисленного не является особенностью бизнес-ангельского финансирования инновационной деятельности?
108. Какой показатель отражает экономический интерес инвестора, вкладывающего средства в инновационный проект?
109. Что понимается под нормой дохода, приемлемой для инвестора?
110. Укажите первый этап оценки экономической эффективности для проекта, который имеет общественную значимость.
111. Суммарное сальдо трех потоков по шагам расчетного периода составляет: 0, 100, 300, –200, 500. Соответствует ли такой поток денежных средств условиям финансовой реализуемости проекта? (да/нет)
112. Рентабельность инвестиций определяется как отношение:
113. Дисконтирование представляет собой:
114. в формуле денежного потока соотнесите величину и ее значение :
115. промежуток времени от момента начала реализации проекта до его завершения, за который рассчитываются планируемые затраты и результаты проекта при определении его эффективности.
116. разность между притоком (поступлением) и оттоком (выплатами) денежных средств на каждом шаге расчета².
117. характеризует соотношение дисконтированных денежных потоков поступлений и выплат в течение расчетного периода проекта.
118. Анализ рисков инновационного проекта представляет собой:
119. Риски забастовок персонала предприятия следует отнести к:
120. Неправильное определение целевой аудитории, неудачная рекламная кампания, неправильный прогноз спроса на услуги следует отнести к:
121. Технические неполадки используемого на производстве электрооборудования, бытовых приборов, сантехнического оборудования следует отнести к:
122. Возникновение недовольства среди жителей района расположением гостиницы, которую вы построили, следует отнести к:
123. Риск роста темпов инфляции, сопровождающий ваш проект, следует отнести к:

124. это процедуры выявления, определения, идентификации и приоритизации, сопровождаемые эффективным использованием ресурсов с тем, чтобы: (1) контролировать и минимизировать вероятность и/или воздействие неприятного события или (2) максимизировать реализацию возможностей.
125. возможность того, что какое-либо событие произойдет и негативно скажется на достижении цели.
126. соотнесите риски с предложенными примерами
127. сопоставьте процедуры управления рисками с порядком их выполнения
128. Чем отличаются лифтовая презентация, презентация идеи и презентация для привлечения инвестиций?
129. Какие главные критерии используют инвесторы для оценки проектов?
130. Каковы должны быть основные требования к презентации, чтобы слушатели не уснули?
131. Какое основное действие должен осуществлять маркетолог во время проведения проблемного интервью?
132. Наиболее сильные акценты необходимо расставить при представлении:
133. С чего начинать построение структуры презентации?
134. Краткая презентация идеи, проекта, команды и т. д.
135. соотнесите название презентации и ее описание
136. соотнесите структуры презентации и примеры
137. Какая информация является ключевой для лиц, принимающих решения:
138. К внутренней среде субъектов инновационного процесса относится:
139. Одним из элементов инновационного потенциала является:
140. сеть институтов частного и общественного секторов, чья деятельность и взаимосвязи направлены на инициацию, импорт, модификацию и диффузию новых технологий¹.
141. это часть национальной инновационной системы, которая содействует переводу научных знаний в коммерчески привлекательные продукты.
142. соотнесите подсистемы инновационной инфраструктуры с их описанием
143. соотнесите подсистемы инновационной инфраструктуры с примерами
144. сеть институтов частного и общественного секторов, чья деятельность и взаимосвязи направлены на инициацию, импорт, модификацию и диффузию новых технологий¹.
145. Кому принадлежит лидирующая роль в концепции «тройной спирали»?
146. К внешним условиям, благоприятствующим инновационному развитию, относится:
147. соотнесите название бизнес-акселератора с его описанием

148. составная часть социально-экономической политики, которая выражает отношение государства
149. Ведомство Российской Федерации, ответственное за реализацию государственной политики в сфере инноваций — это:
150. Какие цели следует закладывать в государственную инновационную политику:
151. В СИР 2020 НЕ заложены следующие приоритеты:
152. В программе повышения конкурентоспособности российских университетов среди ведущих мировых научно-образовательных центров (имеет название «Проект 5–100») участвуют:
153. Программы инновационного развития запущены в следующих компаниях:
154. Институт технологических платформ можно отнести к:
155. долгосрочная комплексная программа по созданию условий для обеспечения лидерства российских компаний на новых высокотехнологичных рынках, которые будут определять структуру мировой экономики в ближайшие 15–20 лет.
156. катализаторы частных инвестиций в приоритетных секторах и отраслях экономики, создающие условия для формирования инфраструктуры, обеспечивающей доступ предприятиям, функционирующим в приоритетных сферах экономики, к необходимым финансовым и информационным ресурсам.
157. это коммуникационный инструмент, направленный на активизацию усилий по созданию перспективных коммерческих технологий, новых продуктов (услуг), на привлечение дополнительных ресурсов для проведения исследований и разработок, совершенствование нормативно-правовой базы в области научно-технологического, инновационного развития.

8.4. Планируемые уровни сформированности компетенций обучающихся и критерии оценивания

Уровни	Содержательное описание уровня	Основные признаки выделения уровня (этапы формирования компетенции, критерии оценки сформированности)	Пятибалльная шкала (академическая) оценка	Двухбалльная шкала, зачет	БРС, % освоения (рейтинговая оценка)
Повышенный	Творческая деятельность	<i>Включает нижестоящий уровень.</i> Умение самостоятельно принимать решение, решать проблему/задачу теоретического и прикладного характера на основе изученных методов, приемов, технологий	отлично	зачтено	86-100

Базовый	Применение знаний и умений в более широких контекстах учебной и профессиональной деятельности, нежели по образцу с большей степени самостоятельности и инициативы	<i>Включает нижестоящий уровень.</i> Способность собирать, систематизировать, анализировать и грамотно использовать информацию из самостоятельно найденных теоретических источников и иллюстрировать ими теоретические положения или обосновывать практику применения	хорошо		71-85
Удовлетворительный (достаточный)	Репродуктивная деятельность	Изложение в пределах задач курса теоретически и практически контролируемого материала	удовлетворительно		55-70
Недостаточный	Отсутствие признаков удовлетворительного уровня		неудовлетворительно	не зачтено	Менее 55

9. Перечень основной и дополнительной учебной литературы, необходимой для освоения дисциплины.

Основная литература

1. Забродская Н. Г. Предпринимательство. Организация и экономика малых предприятий : учебник / Н. Г. Забродская. - Москва : Вузовский учебник : ИНФРА-М, 2019. - 263 с. - ISBN 978-5-9558-0367-8. - Текст : электронный. - URL:
2. Бизнес-планирование : учебник / под ред. проф. Т.Г. Попадюк, проф. В.Я. Горфинкеля. — Москва : Вузовский учебник : ИНФРА-М, 2021. — 296 с. - ISBN 978-5-9558-0270-1. - Текст : электронный. - URL: <https://znanium.com/catalog/product/1222076>

Дополнительная литература

1. Линц К. Радикальное изменение бизнес-модели: адаптация и выживание в конкурентной среде / Карстен Линц, Гюнтер Мюллер-Стивенс, Александр Циммерман ; пер. с англ. - Москва : Альпина Паблишер, 2019. - 311 с. - ISBN 978-5-96142-170-5. - Текст : электронный. - URL: <https://znanium.com/catalog/product/1078433>
2. Иванов Г. Г. Коммерческая деятельность : учебник / Г.Г. Иванов, Е.С. Холин. - М. : ИД ФОРУМ : ИНФРА-М, 2020. - 384 с.: ил. - (Высшее образование). - ISBN 978-5-8199-0498-5

10. Перечень ресурсов информационно-телекоммуникационной сети «Интернет», необходимых для освоения дисциплины (модуля).

- НЭБ Национальная электронная библиотека, диссертации и прочие издания
- eLIBRARY.RU Научная электронная библиотека, книги, статьи, тезисы докладов конференций
- Гребенников Электронная библиотека ИД журналы
- ЭБС ZNANIUM.COM
- РГБ Информационное обслуживание по МБА
- БЕН РАН
- Электронно-библиотечная система (ЭБС) Кантитана (<https://elib.kantiana.ru/>)

11. Перечень информационных технологий, используемых при осуществлении образовательного процесса по дисциплине.

Программное обеспечение обучения включает в себя:

- система электронного образовательного контента БФУ им. И. Канта – www.lms-3.kantiana.ru, обеспечивающую разработку и комплексное использование электронных образовательных ресурсов;
- серверное программное обеспечение, необходимое для функционирования сервера и связи с системой электронного обучения через Интернет;
- корпоративная платформа Microsoft Teams;
- установленное на рабочих местах обучающихся ПО: Microsoft Windows 7, Microsoft Office Standart 2010, антивирусное программное обеспечение Kaspersky Endpoint Security.
- специальных программных продуктов не требуется.

12. Описание материально-технической базы, необходимой для осуществления образовательного процесса по дисциплине.

Для проведения занятий лекционного типа, практических и семинарских занятий используются специальные помещения (учебные аудитории), оборудованные техническими средствами обучения – мультимедийной проекционной техникой. Для проведения занятий лекционного типа используются наборы демонстрационного оборудования.

Для проведения лабораторных работ, (практических занятий – при необходимости) используются специальные помещения (учебные аудитории), оснащенные специализированным

лабораторным оборудованием: персональными компьютерами с возможностью выхода в интернет и с установленным программным обеспечением, заявленным в п.11.

Для проведения групповых и индивидуальных консультаций, текущего контроля и промежуточной аттестации используются специальные помещения (учебные аудитории), оборудованные специализированной мебелью (для обучающихся), меловой / маркерной доской.

Для организации самостоятельной работы обучающимся предоставляются помещения, оснащенные компьютерной техникой с возможностью подключения к сети «Интернет» и обеспечением доступа в электронную информационно-образовательную среду университета.

Для обучения инвалидов и лиц с ограниченными возможностями здоровья университетом могут быть представлены специализированные средства обучения, в том числе технические средства коллективного и индивидуального пользования.

**МИНИСТЕРСТВО НАУКИ И ВЫСШЕГО ОБРАЗОВАНИЯ
РОССИЙСКОЙ ФЕДЕРАЦИИ**
федеральное государственное автономное образовательное учреждение
высшего образования «Балтийский федеральный университет имени Иммануила
Канта»
Институт физико-математических наук и информационных технологий

РАБОЧАЯ ПРОГРАММА ДИСЦИПЛИНЫ

«Основы коммуникации»

Шифр: 11.03.02

**Направление подготовки: «Инфокоммуникационные технологии и системы связи»
Профиль: «Инфокоммуникационные интегрированные системы и технологии»**

Квалификация (степень) выпускника: бакалавр

Калининград
2022

Лист согласования

Составитель: к.ф.н., доцент Института гуманитарных наук Суворова Наталья Алексеевна

Рабочая программа утверждена на заседании учебно-методического совета института физико-математических наук и информационных технологий

Протокол № 01/22 от «01» февраля 2022 г.

Председатель учебно-методического
совета института физико-
математических наук и информационных
технологий

Первый заместитель директора
ИФМНиИТ, к. ф.-м. н., доцент

Шпилевой А. А

Ведущий менеджер

Бурмистров В. И.

Содержание

1. Наименование дисциплины «Основы коммуникации».
2. Перечень планируемых результатов обучения по дисциплине, соотнесенных с планируемыми результатами освоения образовательной программы.
3. Место дисциплины в структуре образовательной программы.
4. Виды учебной работы по дисциплине.
5. Содержание дисциплины, в том числе практической подготовки в рамках дисциплины, структурированное по темам.
6. Перечень учебно-методического обеспечения для самостоятельной работы обучающихся по дисциплине.
7. Методические рекомендации по видам занятий
8. Фонд оценочных средств
 - 8.1. Перечень компетенций с указанием этапов их формирования в процессе освоения образовательной программы в рамках учебной дисциплины
 - 8.2. Типовые контрольные задания или иные материалы, необходимые для оценки знаний, умений и навыков и (или) опыта деятельности в процессе текущего контроля
 - 8.3. Перечень вопросов и заданий для промежуточной аттестации по дисциплине
 - 8.4. Планируемые уровни сформированности компетенций обучающихся и критерии оценивания
9. Перечень основной и дополнительной учебной литературы, необходимой для освоения дисциплины
11. Перечень информационных технологий, используемых при осуществлении образовательного процесса по дисциплине.
12. Описание материально-технической базы, необходимой для осуществления образовательного процесса по дисциплине

1. Наименование дисциплины: «Основы коммуникации»

Целью освоения дисциплины «Основы коммуникации» являются формирование научного представления о коммуникации, ее моделях, уровнях и видах, структуре коммуникационного процесса, специфике массовой коммуникации как вида деятельности, развитие умения грамотно использовать возможности коммуникации в профессиональной деятельности математика; развитие у студентов личностных качеств, направленных на создание эффективной коммуникации, а также формирование общекультурных компетенций в соответствии с требованиями образовательного стандарта.

2. Перечень планируемых результатов обучения по дисциплине, соотнесенных с планируемыми результатами освоения образовательной программы

Код компетенции	Результаты освоения образовательной программы (ИДК)	Результаты обучения по дисциплине
УК-3. Способен осуществлять социальное взаимодействие и реализовывать свою роль в команде	УК-3.1. Знает основные приемы и нормы социального взаимодействия, основные понятия и методы конфликтологии, технологии межличностной и групповой коммуникации в деловом взаимодействии УК-3.2. Умеет устанавливать и поддерживать контакты, обеспечивающие успешную работу в коллективе, применять основные методы и нормы социального взаимодействия для реализации своей роли и взаимодействия внутри команды УК-3.3. Владеет простейшими методами и приемами социального взаимодействия и работы в команде	Знать особенности деловой коммуникации как вида коммуникации, средства реализации делового общения, свойства устной и письменной деловой коммуникации как на русском языке, так и иностранных
УК-4. Способен осуществлять деловую коммуникацию в устной и письменной формах на государственном языке Российской Федерации и иностранном(ых) языке(ах)	УК-4.1. Знает принципы построения устного и письменного высказывания на русском и иностранном языках, правила и закономерности деловой устной и письменной коммуникации УК-4.2. Умеет применять на практике деловую коммуникацию в устной и письменной формах, методы и навыки делового общения на русском и иностранном языках УК-4.3. Владеет навыками чтения и перевода текстов на иностранном языке в профессиональном общении, навыками деловых коммуникаций в устной и письменной форме на русском и иностранном языках, методикой составления суждения в межличностном деловом общении на русском и иностранном языках	Уметь определить характер делового общения, построить деловую коммуникацию с помощью вербальных и невербальных средств. Владеть навыками, составляющими коммуникативную компетентность личности.

3. Место дисциплины в структуре образовательной программы

«Основы коммуникации» относится к обязательной части Блока 1 Дисциплины (модули), входит в Модуль 1. Универсальные компетенции направления подготовки обучающихся.

4. Виды учебной работы по дисциплине.

Виды учебной работы по дисциплине зафиксированы учебным планом основной профессиональной образовательной программы по указанному направлению и профилю, выражаются в академических часах. Часы контактной работы и самостоятельной работы обучающегося и часы, отводимые на процедуры контроля, могут различаться в учебных планах ОПОП по формам обучения. Объем контактной работы включает часы контактной аудиторной работы (лекции/практические занятия/ лабораторные работы), контактной внеаудиторной работы (контроль самостоятельной работы), часы контактной работы в период аттестации. Контактная работа, в том числе может проводиться посредством электронной информационно-образовательной среды университета с использованием ресурсов сети Интернет и дистанционных технологий

5. Содержание дисциплины, структурированное по темам (разделам)

Исходя из рамок, установленных учебным планом по трудоемкости и видам учебной работы по дисциплине, преподаватель самостоятельно выбирает тематику занятий по формам и количеству часов проведения контактной работы: лекции и иные учебные занятия, предусматривающие преимущественную передачу учебной информации преподавателем и (или) занятия семинарского типа (семинары, практические занятия, практикумы, лабораторные работы, коллоквиумы и иные аналогичные занятия), и (или) групповые консультации, и (или) индивидуальную работу обучающихся с преподавателем, в том числе индивидуальные консультации (по курсовым работам/проектам – при наличии курсовой работы/проекта по данной дисциплине в учебном плане). Рекомендуемая тематика занятий максимально полно реализуется в контактной работе с обучающимися очной формы обучения. В случае реализации образовательной программы в заочной / очно-заочной форме трудоемкость дисциплины сохраняется, однако объем учебного материала в значительной части осваивается обучающимися в форме самостоятельной работы. При этом требования к ожидаемым образовательным результатам обучающихся по данной дисциплине не зависят от формы реализации образовательной программы.

№ п/п	Наименование раздела	Содержание раздела
1	Введение в теорию коммуникации. Узкое и широкое понимание коммуникации. Структура коммуникативного акта.	Актуальность знаний основ коммуникации. Определения коммуникации. Разные научные подходы в определении коммуникации. Основные факторы, определяющие процесс коммуникации: коммуникатор, аудитория, канал коммуникации, сообщение. Понятия узкого определения коммуникации: социальный субъект, эффективное синхронное и диахронное взаимодействие, информация, имеющая смысл для коммуникантов. Понятия широкого определения коммуникации:

		субъект из мира живой природы, способный к автономному поведению; эффективное синхронное и диахронное взаимодействие, информация, имеющая смысл для коммуникантов. Трехкомпонентная, четырехкомпонентная структуры коммуникации, структура Шеннона-Якобсона, Е. Ключева, Лассуэлла.
2	Современные модели коммуникации, их особенности. Виды коммуникации.	20-ый век в науке о коммуникации: модели математическая, кибернетическая, социально-психологическая, транзакционная. Модели массовой коммуникации. Виды коммуникации: вербальная и невербальная, контактная и дистантная, непосредственная и опосредованная, монологическая, диалогическая, полилогическая; межличностная, групповая, массовая.
3	Вербальная и невербальная коммуникация	Цель и средства вербальной коммуникации. Особенности речевой деятельности на основе вербальной коммуникации. Цель и средства невербальной коммуникации. Особенности речевой деятельности на основе невербальной коммуникации: особенности невербальных сообщений, характеристики невербальной коммуникации, функции невербальной коммуникации. Классификация невербальных средств: симптомы, символы, знаки (виды знаков).
4	Коммуникативные стратегии и тактики.	Определение коммуникативной стратегии, тактики и приемов или средств в реализации стратегии. Классификация тактических приемов Т.А. ван Дейка.
5	Успешная и эффективная коммуникация.	Эффективная и успешная коммуникация. Содержание понятия успешной коммуникации. Условия успешности. Коммуникативные качества речи как условия успешной коммуникации. Коммуникативный кодекс Грайса и Лича. Относительность правил кодекса. Особенности письменной и устной деловой коммуникации.
6	Деловая коммуникация: особенности, формы, виды. Система деловых документов	Определение деловой коммуникации. Участники деловой коммуникации, ее формы, официально-деловой стиль как инструмент деловой коммуникации. Регламентированность, ролевая обусловленность деловой коммуникации, система управления в деловой коммуникации, этический аспект.
7	Деловое общение в сфере математики.	Конфликтные речевые ситуации в спорте: понятие конфликта, его признаки. Поведение в конфликте и коммуникативные стратегии в конфликтной ситуации.

6. Рекомендуемая тематика учебных занятий в форме контактной работы

Рекомендуемая тематика учебных занятий лекционного типа (предусматривающих преимущественную передачу учебной информации преподавателями):

№	Наименование раздела	Содержание раздела
1	Тема 1. Введение в теорию коммуникации. Узкое и широкое понимание коммуникации. Структура коммуникативного акта.	Лекция 1. Введение в теорию коммуникации. Узкое и широкое понимание коммуникации. Структура коммуникативного акта.
2	Тема 2 Современные модели коммуникации, их особенности. Виды коммуникации.	Лекция 2 Современные модели коммуникации, их особенности. Виды коммуникации.
3	Тема 3. Вербальная и невербальная коммуникация	Лекция 3. Вербальная и невербальная коммуникация
4	Тема 4. Коммуникативные стратегии и тактики.	Лекция 4. Коммуникативные стратегии и тактики.
5	Тема 5. Успешная и эффективная коммуникация.	Лекция 5. Успешная и эффективная коммуникация.
6	Тема 6. Деловая коммуникация: особенности, формы, виды. Система деловых документов	Лекция 6. Деловая коммуникация: особенности, формы, виды. Система деловых документов

	формы, виды. Система деловых документов	
7	Тема 7. Деловое общение в профессиональной сфере математика	Лекция 7. Деловое общение в профессиональной сфере математика

Рекомендуемая тематика *практических* занятий:

№ п/п	Наименование темы	Содержание темы
1	Введение в теорию коммуникации. Узкое и широкое понимание коммуникации. Структура коммуникативного акта.	Широкое и узкое определение коммуникации: сопоставление на основе общих критериев, примеры реальной коммуникации. Анализ структуры коммуникации Шеннона-Якобсона: референт, референция, сообщение на примерах реальной коммуникации.
2	Современные модели коммуникации, их особенности. Виды коммуникации.	Математическая модель коммуникации: виды шумов, их присутствие в отношении к разным компонентам коммуникации, анализ различных ситуаций коммуникации согласно этой модели. Виды коммуникации применительно к конкретным примерам коммуникации.
3	Вербальная и невербальная коммуникация	Функции невербальной коммуникации по отношению к вербальной коммуникации на примерах. Симптомы, символы и знаки в ежедневной коммуникации. Невербальная коммуникация в отражении отношений коммуникантов, отношения к содержанию коммуникации и как самохарактеристика.
4	Коммуникативные стратегии и тактики.	Планирование стратегии и применение в профессиональной коммуникации с помощью тактик и приемов. Вопросы как коммуникативные тактики в интервью с известными персонами.
5	Успешная и эффективная коммуникация.	Достижение успешной коммуникации с помощью коммуникативных качеств речи.
6	Деловая коммуникация: особенности, формы, виды. Система деловых документов	Проектная работа в группе: моделирование реальной ситуации в условиях деловой коммуникации на основе документа.
7	Деловое общение в сфере математики.	Проектная работа в группе: моделирование реальной ситуации в условиях профессиональной коммуникации на основе документа.

Требования к самостоятельной работе обучающихся

1. Работа с лекционным материалом, предусматривающая проработку конспекта лекций и учебной литературы, по всем темам из п. 6 настоящей рабочей программы.

2. Выполнение домашнего задания, предусматривающего решение задач, выполнение упражнений, выдаваемых на практических занятиях, по всем темам из п. 6 настоящей рабочей программы.

Руководствуясь положениями статьи 47 и статьи 48 Федерального закона от 29 декабря 2012 г. N 273-ФЗ «Об образовании в Российской Федерации» научно-педагогические работники и иные лица, привлекаемые университетом к реализации данной образовательной программы, пользуются предоставленными академическими правами и свободами в части свободы преподавания, свободы от вмешательства в профессиональную

деятельность; свободы выбора и использования педагогически обоснованных форм, средств, методов обучения и воспитания; права на творческую инициативу, разработку и применение авторских программ и методов обучения и воспитания в пределах реализуемой образовательной программы и отдельной дисциплины.

Исходя из рамок, установленных учебным планом по трудоемкости и видам учебной работы по дисциплине, преподаватель самостоятельно выбирает тематику занятий по формам и количеству часов проведения контактной работы: лекции и иные учебные занятия, предусматривающие преимущественную передачу учебной информации преподавателем и (или) занятия семинарского типа (семинары, практические занятия, практикумы, лабораторные работы, коллоквиумы и иные аналогичные занятия), и (или) групповые консультации, и (или) индивидуальную работу обучающихся с преподавателем, в том числе индивидуальные консультации (по курсовым работам/проектам – при наличии курсовой работы/проекта по данной дисциплине в учебном плане).

Рекомендуемая тематика занятий максимально полно реализуется в контактной работе с обучающимися очной формы обучения. В случае реализации образовательной программы в заочной / очно-заочной форме трудоемкость дисциплины сохраняется, однако объем учебного материала в значительной части осваивается обучающимися в форме самостоятельной работы. При этом требования к ожидаемым образовательным результатам обучающихся по данной дисциплине не зависят от формы реализации образовательной программы.

7. Методические рекомендации по видам занятий

Лекционные занятия.

В ходе лекционных занятий обучающимся рекомендуется выполнять следующие действия. Вести конспектирование учебного материала. Обращать внимание на категории, формулировки, раскрывающие содержание тех или иных явлений и процессов, научные выводы и практические рекомендации по их применению. Задавать преподавателю уточняющие вопросы с целью уяснения теоретических положений, разрешения спорных ситуаций.

Желательно оставить в рабочих конспектах поля, на которых во внеаудиторное время можно сделать пометки из рекомендованной литературы, дополняющие материал прослушанной лекции, а также подчеркивающие особую важность тех или иных теоретических положений.

Практические и семинарские занятия.

На практических и семинарских занятиях в зависимости от темы занятия выполняется поиск информации по решению проблем, практические упражнения, контрольные работы, выработка индивидуальных или групповых решений, итоговое обсуждение с обменом знаниями, участие в круглых столах, разбор конкретных ситуаций, командная работа, представление портфолио и т.п.

Самостоятельная работа.

Самостоятельная работа осуществляется в виде изучения литературы, эмпирических данных по публикациям и конкретных ситуаций из практики, подготовке индивидуальных работ, работа с лекционным материалом, самостоятельное изучение отдельных тем дисциплины; поиск и обзор литературы и электронных источников; чтение и изучение учебника и учебных пособий.

8. Фонд оценочных средств

8.1. Перечень компетенций с указанием этапов их формирования в процессе освоения образовательной программы в рамках учебной дисциплины

Основными этапами формирования указанных компетенций при изучении обучающимися дисциплины являются последовательное изучение содержательно связанных между собой тем учебных занятий. Изучение каждой темы предполагает овладение обучающимися необходимыми компетенциями. Результат аттестации обучающихся на различных этапах формирования компетенций показывает уровень освоения компетенций.

Контролируемые разделы (темы) дисциплины	Индекс контролируемой компетенции (или её части)	Оценочные средства по этапам формирования компетенций
		текущий контроль по дисциплине
Тема 1. Введение в теорию коммуникации. Узкое и широкое понимание коммуникации. Структура коммуникативного акта.	УК-3 УК-4	Выполнение практических заданий www.lms-2.kantiana.ru (не менее 60% правильных решений)
Тема 2. Современные модели коммуникации, их особенности. Виды коммуникации.	УК-3 УК-4	Письменная работа (не менее 60% правильных ответов)
Тема 3. Вербальная и невербальная коммуникация	УК-3 УК-4	Выполнение практических заданий www.lms-2.kantiana.ru (не менее 60% правильных решений)
Тема 4. Коммуникативные стратегии и тактики.	УК-3 УК-4	Деловая игра: погружение в реальную коммуникацию (результативность моделируемой коммуникации)
Тема 5. Успешная и эффективная коммуникация.	УК-3 УК-4	Деловая игра: погружение в реальную коммуникацию (результативность моделируемой коммуникации)

Контролируемые разделы (темы) дисциплины	Индекс контролируемой компетенции (или её части)	Оценочные средства по этапам формирования компетенций
		текущий контроль по дисциплине
Тема 6. Деловая коммуникация: особенности, формы, виды. Система деловых документов	УК-3 УК-4	Выполнение практических заданий www.lms-2.kantiana.ru (не менее 60% правильных решений)
Тема 7. Деловое общение в сфере математики.	УК-3 УК-4	Проектная работа в группе: моделирование реальной ситуации в условиях деловой коммуникации на основе документа.

8.2. Типовые контрольные задания или иные материалы, необходимые для оценки знаний, умений и навыков и (или) опыта деятельности процессе текущего контроля

Типовые тестовые задания

- Чем отличается узкий подход к пониманию коммуникации от широкого подхода?
 - представлением о субъекте коммуникации
 - представлением о структуре коммуникативного акта
 - представлением о характере протекания процесса

- «Коммуникация - перевод текста с языка моего «я» на язык твоего «ты». Какой аспект процесса коммуникации акцентирует это определение?
 - содержание сообщений
 - процесс кодирования и декодирования информации
 - характер отношений субъектов
 - включенность шумов в процесс

- К факторам, определяющим процесс коммуникации относятся:
 - коммуникатор
 - канал коммуникации
 - технические средства коммуникации
 - сообщение

- Какой компонент структуры коммуникативного акта особо выделен в математической модели Шеннона – Уивера:
 - сообщение,
 - приемник,
 - шумы
 - адресат

5. Суть какой модели коммуникации отражает определение безупречной коммуникации: *объем информации, переданной источником, равен объему информации, полученной адресатом?*

- А) социально-психологической модели
- Б) математической модели
- В) кибернетической модели
- Г) модели интегрированных коммуникаций

6. Согласно какой модели в коммуникации есть эффект, если проводится контроль над всеми ее звеньями?

- А) социально-психологической модели
- Б) математической модели
- В) кибернетической модели
- Г) транзакционной модели

7. Какое значение имеет объект для коммуникации согласно социально-психологической модели?

- А) необходим как компонент воздействия,
- Б) необходим как средство коммуникации,
- В) выступает как ценностный ориентир
- Г) является причиной коммуникации

8. По используемым средствам коммуникация бывает:

- А) межличностная,
- Б) вербальная и невербальная
- В) фатическая и информационная
- Г) групповая

9. Личные и неличные коммуникации различаются:

- А) по отношению коммуникантов к месту коммуникации
- Б) по характеру личного контакта субъектов
- В) по отношению к одной сфере деятельности
- Г) по отношению коммуникантов ко времени контакта

10. Электронные коммуникации отличаются:

- А) скоростью передачи информации
- Б) безусловной опосредованностью
- В) обязательной анонимностью субъектов
- Г) масштабом распространения информации

11. Какие основные цели могут преследоваться в коммуникации?

- А) фатическая
- Б) информационная
- В) воздействующая
- Г) повествовательная

12. Какие средства языка сохраняют базовое значение в вербальной коммуникации при создании как письменной, так и устной формы речи?

- А) буквы, знаки препинания
- Б) звуки, ударные слоги
- В) лексемы, фразеологизмы
- Г) словосочетания, предложения

13. Какие средства языка приобретают особую значимость в **письменной** форме коммуникации?

- А) звуки речи
- Б) буквы в составе слов
- В) стилистически окрашенная лексика
- Г) знаки препинания

14. Вербальная коммуникация с точки зрения видов деятельности может быть представлена как:

- А) повествование
- Б) убеждение
- В) говорение
- Г) чтение

- 15.** Вербальная коммуникация с точки зрения количества участников и ее направленности бывает:
- А) монологом
 - Б) полилогом
 - В) слушанием
 - Г) рассуждением
- 16.** Какие названные средства относятся к единицам невербальной коммуникации?
- А) сигналы
 - Б) морфемы
 - В) поведение говорящего (пишущего)
 - Г) символы
- 17.** Особенности невербальных сообщений являются:
- А) контекстуальность
 - Б) подготовленность
 - В) ненамеренность
 - Г) однозначность
- 18.** Какие функции невербальной коммуникации по отношению к вербалике известны в практике общения?
- А) замещения
 - Б) дополнения
 - В) воздействия
 - Г) опровержения
- 19.** С помощью каких знаков субъект может демонстрировать сильное волнение?
- А) симптома
 - Б) манипуляции предметом
 - В) изменения положения тела
 - Г) дотрагивания до кончика носа
- 20.** Какие сигналы невербальной коммуникации могут контролироваться субъектом?
- А) симптом радости
 - Б) симптом злобы
 - В) рукопожатие
 - Г) открытая поза

Письменная работа

Выберите из любого СМИ интервью (в основе 7-10 вопросов) и проанализируйте по критериям:

1. Какие типы вопросов заданы интервьюером?
2. Какой вывод о коммуникативной компетентности интервьюера можно сделать на основе созданной вопросной структуры интервью?
3. Какие ответы давал интервьюируемый? Как данные ответы были определены типам заданных вопросов?
4. Какая связь вопросов и ответов возникла в интервью?
5. Можно ли выявить коммуникативную стратегию интервьюера, реализованную с помощью вопросов-тактик?
6. Согласуется ли эта стратегия со стратегией интервьюируемого? Какие ответы были даны на поставленные вопросы?

Деловая игра на тему «Пресс-конференция со специалистом-математиком по защите информации»

Сценарий:

Перед участниками игры создается следующая ситуация: известный специалист по защите информации работает в новом проекте. В связи с этим организуется пресс-конференция, на которую приглашены журналисты, работающие в научных журналах, профессиональное математическое сообщество. Некоторые *вопросы для обсуждения*:

1. Кто стал инициатором Вашего нового проекта?
2. В чем особенности его реализации?
3. Как Вы считаете, возможно ли решение сложных задач по защите информации без специалиста-математика?
4. Какова роль специалиста по компьютерной безопасности в защите информации?
5. Какую роль играет специалист по защите информации в жизни социума и решении его проблем?

Журналисты придумывают название изданию, которое представляют, или могут воспользоваться названием реального издания.

Задания для журналистов отличается только подзаголовком. Журналисты представляют в статье разные моменты обсуждаемой темы. После того, как журналисты сделали заготовку, они возвращаются на свои места в центре аудитории.

Журналистам раздаются полоски с вопросами, которые пронумерованы. Желаящий задать вопрос поднимает руку, после разрешения называет свое издание, называет имя того спортсмена, кому задает вопрос и озвучивает вопрос. Для записи ответов журналистам предоставляются рабочие листы с заготовками вопросов, которыми они будут пользоваться при написании статьи. Их задача кратко записать услышанный ответ, самую суть. Если что-то не понятно, то можно переспрашивать.

После обсуждения всех вопросов организуется написание статьи (доклада). Все участники игры делятся таким образом, чтобы за компьютером работало два человека. Трём журналистам в помощь предоставляется по одному математику, остальные журналисты делятся на пары.

На *четвертом этапе* происходит представление каждой парой своей работы. Другие участники могут дополнять и задавать вопросы.

На *завершающем этапе* подводятся итоги игры, анализ усвоенных знаний, обмен мнениями по поводу проведения игры, дисциплины, удачных и неудачных выступлений.

Назначение игры: В данном случае игра ориентирована на успешность и эффективность коммуникации, ее также можно проводить по другой теме, связанной с профессиональной деятельностью математика. Для этого в исходной ситуации представители компании меняют тему и сферу

Творческий проект

Проект 1 «Резюме для трудоустройства»

Вы – временно не работающий. Перед Вами поставлена задача – написать резюме для устройства на открывшуюся вакансию. Пройти собеседование после подачи резюме.

Основная исходная информация:

- Информация о специалисте по компьютерной безопасности для оформления резюме
- Данные о вакантном рабочем месте
- Знание процедуры собеседования для приема на работу

Представить результаты проекта в виде презентации.

Проект 2 «Информатика безопасность под контролем специалиста-математика»

Вы – специалист по компьютерной безопасности, в чьих компетенциях создание программ по защите информации. В проекте поставлена задача – популяризировать актуальность на современном рынке труда квалификацию специалиста по компьютерной безопасности.

Основная исходная информация:

- Информация о проблеме, которая требует решение
- Информация о компетенциях консультируемого в сфере компьютерной безопасности
- Данные об оформлении документа

Представить результаты проекта в виде презентации.

8.3. Перечень вопросов и заданий для промежуточной аттестации по дисциплине

Вопросы для промежуточного контроля (зачета)

1. Понятие коммуникации. Коммуникативное взаимодействие. Вопрос о типе взаимодействия.
2. Коммуникационный процесс и его структура.
3. Субъекты коммуникации. Проблема типов объектов коммуникации.
4. Виды коммуникации и основания для их классификации.
5. Понятие и особенности массовой коммуникации: специфика адресанта, каналов, информации, эффекта.
6. Характеристика массового адресата.
7. Место массовой коммуникации в ряду социальных коммуникаций.
8. Основные функции массовой коммуникации.
9. Математическая модель коммуникации К. Шеннона и У. Уивера. Кибернетическая модель коммуникации Н. Винера.
11. Социально-психологическая модель Т. Ньюкомба.
12. Интегральная обобщенная модель коммуникации Б. Вестли и М. Маклина.
13. Трансакционная модель коммуникации.
14. Модель интегрированных социальных коммуникаций. Модель интегрированных маркетинговых коммуникаций.
15. Уровни коммуникации: технический, семантический и уровень эффективности.
16. Виды коммуникации.
17. Основные характеристики вербальной коммуникации.
18. Невербальная речевая коммуникация: основная функция, средства.
19. Коммуникативное соотношение вербальных и невербальных речевых средств.
20. Виды невербальных знаков.
21. Коммуникативные стратегии: структура и реализация.
22. Коммуникативные тактики ван Дейка.

23. Успешность и эффективность коммуникации.
24. Коммуникативный кодекс и его критерии.
25. Принцип кооперации Г. Грайса.
26. Принцип вежливости Дж. Лича.
27. Особенности письменной деловой коммуникации.
28. Особенности устной деловой коммуникации.
29. Деловые письма как письменная форма деловой коммуникации.
30. Интернет-общение как особая текстовая и стилевая форма коммуникации.

8.4. Планируемые уровни сформированности компетенций обучающихся и критерии оценивания

Уровни	Содержательное описание уровня	Основные признаки выделения уровня (этапы формирования компетенции, критерии оценки сформированности)	Пятибалльная шкала (академическая) оценка	Двухбалльная шкала, зачет	БРС, % освоения (рейтинговая оценка)
Повышенный	Творческая деятельность	<i>Включает нижестоящий уровень.</i> Умение самостоятельно принимать решение, решать проблему/задачу теоретического и прикладного характера на основе изученных методов, приемов, технологий	отлично	зачтено	86-100
Базовый	Применение знаний и умений в более широких контекстах учебной и профессиональной деятельности, нежели по образцу с большей степенью самостоятельности и инициативы	<i>Включает нижестоящий уровень.</i> Способность собирать, систематизировать, анализировать и грамотно использовать информацию из самостоятельно найденных теоретических источников и иллюстрировать ими теоретические положения или обосновывать практику применения	хорошо		71-85
Удовлетворительный (достаточный)	Репродуктивная деятельность	Изложение в пределах задач курса теоретически и практически контролируемого материала	удовлетворительно		55-70
Недостаточный	Отсутствие признаков удовлетворительного уровня		неудовлетворительно	не зачтено	Менее 55

9. Перечень основной и дополнительной учебной литературы, необходимой для освоения дисциплины.

Основная литература

1. Кулагина, Н. В. Деловые коммуникации / Кулагина Н.В. - Москва :Вузовский учебник, НИЦ ИНФРА-М, 2016. - 234 с.ISBN 978-5-9558-0515-3. - Текст : электронный. - URL: <https://znanium.com/catalog/product/557755> (дата обращения: 30.03.2022). – Режим доступа: по подписке.

Дополнительная литература

1. Сахнюк, Т. И. Деловые коммуникации [Электронный ресурс] : учебное пособие / сост. Т.И. Сахнюк. - Ставрополь: СтГАУ, 2013. - 92 с. - Текст : электронный. - URL: <https://znanium.com/catalog/product/514137> (дата обращения: 30.03.2022). – Режим доступа: по подписке.

10. Перечень ресурсов информационно-телекоммуникационной сети «Интернет», необходимых для освоения дисциплины (модуля).

- НЭБ Национальная электронная библиотека, диссертации и прочие издания
- eLIBRARY.RU Научная электронная библиотека, книги, статьи, тезисы докладов конференций
- Гребенников Электронная библиотека ИД журналы
- ЭБС ZNANIUM.COM
- РГБ Информационное обслуживание по МБА
- БЕН РАН
- Электронно-библиотечная система (ЭБС) Кантитана (<https://elib.kantiana.ru/>)

11. Перечень информационных технологий, используемых при осуществлении образовательного процесса по дисциплине.

Программное обеспечение обучения включает в себя:

- система электронного образовательного контента БФУ им. И. Канта – www.lms-3.kantiana.ru, обеспечивающую разработку и комплексное использование электронных образовательных ресурсов;
- серверное программное обеспечение, необходимое для функционирования сервера и связи с системой электронного обучения через Интернет;
- корпоративная платформа Microsoft Teams;

- установленное на рабочих местах обучающихся ПО: Microsoft Windows 7, Microsoft Office Standart 2010, антивирусное программное обеспечение Kaspersky Endpoint Security.
- Специального программного обеспечения не требуется.

12. Описание материально-технической базы, необходимой для осуществления образовательного процесса по дисциплине.

Для проведения занятий лекционного типа, практических и семинарских занятий используются специальные помещения (учебные аудитории), оборудованные техническими средствами обучения – мультимедийной проекционной техникой. Для проведения занятий лекционного типа используются наборы демонстрационного оборудования.

Для проведения лабораторных работ, (практических занятий – при необходимости) используются специальные помещения (учебные аудитории), оснащенные специализированным лабораторным оборудованием: персональными компьютерами с возможностью выхода в интернет и с установленным программным обеспечением, заявленным в п.11.

Для проведения групповых и индивидуальных консультаций, текущего контроля и промежуточной аттестации используются специальные помещения (учебные аудитории), оборудованные специализированной мебелью (для обучающихся), меловой / маркерной доской.

Для организации самостоятельной работы обучающимся предоставляются помещения, оснащенные компьютерной техникой с возможностью подключения к сети «Интернет» и обеспечением доступа в электронную информационно-образовательную среду университета.

Для обучения инвалидов и лиц с ограниченными возможностями здоровья университетом могут быть представлены специализированные средства обучения, в том числе технические средства коллективного и индивидуального пользования.

**МИНИСТЕРСТВО НАУКИ И ВЫСШЕГО ОБРАЗОВАНИЯ
РОССИЙСКОЙ ФЕДЕРАЦИИ**
федеральное государственное автономное образовательное учреждение
высшего образования «Балтийский федеральный университет имени Иммануила
Канта»
Высшая школа философии, истории и социальных наук

РАБОЧАЯ ПРОГРАММА ДИСЦИПЛИНЫ

«Критическое мышление»

Шифр: 11.03.02

Направление подготовки: «Инфокоммуникационные технологии и системы связи»

Профиль: Инфокоммуникационные интегрированные системы и технологии

Квалификация (степень) выпускника: бакалавр

Калининград
2022

Лист согласования

Составители: Корочкин Федор Федорович, к. филос. н., Васинева Полина Александровна, к. филос. н.

Рабочая программа утверждена на заседании научно-методического совета института гуманитарных наук

Протокол № ____ от «__» _____ 20__ г.

Председатель научно-методического
совета института гуманитарных наук
В. Н. Маслов

Директор института гуманитарных наук Т. В. Цвигун
Ведущий менеджер/руководитель ОПОП Д. В. Гурин
ВО

Содержание

1. Наименование дисциплины «**Критическое мышление**».
2. Перечень планируемых результатов обучения по дисциплине, соотнесенных с планируемыми результатами освоения образовательной программы.
3. Место дисциплины в структуре образовательной программы.
4. Виды учебной работы по дисциплине.
5. Содержание дисциплины, в том числе практической подготовки в рамках дисциплины, структурированное по темам.
6. Перечень учебно-методического обеспечения для самостоятельной работы обучающихся по дисциплине.
7. Методические рекомендации по видам занятий
8. Фонд оценочных средств
 - 8.1. Перечень компетенций с указанием этапов их формирования в процессе освоения образовательной программы в рамках учебной дисциплины
 - 8.2. Типовые контрольные задания или иные материалы, необходимые для оценки знаний, умений и навыков и (или) опыта деятельности в процессе текущего контроля
 - 8.3. Перечень вопросов и заданий для промежуточной аттестации по дисциплине
 - 8.4. Планируемые уровни сформированности компетенций обучающихся и критерии оценивания
9. Перечень основной и дополнительной учебной литературы, необходимой для освоения дисциплины
11. Перечень информационных технологий, используемых при осуществлении образовательного процесса по дисциплине.
12. Описание материально-технической базы, необходимой для осуществления образовательного процесса по дисциплине

1. Наименование дисциплины: «Критическое мышление».

Цель и задачи дисциплины

Ключевой целью является развитие у обучающихся навыков анализа и синтеза, формулирования выводов, аргументации и обоснования оценок и суждений, принятия решений в различных сферах жизни, формирование общей экологии мышления.

Дисциплина посвящена практическому изучению принципов формирования и применения объектно-ориентированного критического мышления как в фокусе эпистемологической проблематики в целом, так и в условиях современного информационного пространства в частности.

Дисциплина построена в логике освоения как академической (исследовательской) применимости критического мышления, так и в связи с фундаментальными ценностными вызовами современности.

Основная проблематика дисциплины разворачивается на пересечении трех траекторий (задач): академической (исследовательской), коммуникационной (общественной) и аксиологической.

Академический трек в изучении дисциплины связан с возможностью построения эффективной исследовательской программы, корректным целеполаганием научной и практико-ориентированной работы, ее целостной актуализацией и точностью обнаружения объекта и предмета.

Коммуникационная проблематика затрагивает спектр вопросов от стратегий аргументации (в т.ч. и научной) до формирования способности противостояния манипулятивным технологиям, применяемых в массовых коммуникациях.

Аксиологический ракурс фиксирует векторы применения критического мышления в повседневной деятельности, включая возможности решения нравственных вызовов в индивидуальном и социальном взаимодействии, а также интерпретацию художественных и публицистических произведений.

2. Перечень планируемых результатов обучения по дисциплине, соотнесенных с планируемыми результатами освоения образовательной программы

Код компетенции	Результаты освоения образовательной программы (ИДК)	Результаты обучения по дисциплине
УК-1 Способен осуществлять поиск, критический анализ и синтез информации, применять системный подход для решения поставленных задач	УК-1.1. Знает методики поиска, сбора и обработки информации, актуальные российские и зарубежные источники информации в сфере профессиональной деятельности. УК-1.2. Умеет применять методики поиска, сбора и обработки информации, осуществлять критический анализ и синтез информации, полученной из разных источников, применять системный подход для решения поставленных задач УК-1.3. Владеет методами поиска, сбора и обработки, критического анализа и синтеза информации, методикой системного подхода для решения поставленных задач	Знать: критерии постановки задач в соответствии в целью Уметь: анализировать информацию и работать с большим количеством источников информации Владеть: технологиями поиска решений поставленной задачи и анализа последствий возможных решений задачи

3. Место дисциплины в структуре образовательной программы

Дисциплина «**Критическое мышление**» представляет собой дисциплину обязательной части блока дисциплин подготовки студентов.

4. Виды учебной работы по дисциплине

Виды учебной работы по дисциплине зафиксированы учебным планом основной профессиональной образовательной программы по указанному направлению и профилю, выражаются в академических часах. Часы контактной работы и самостоятельной работы студента и часы, отводимые на процедуры контроля, могут различаться в учебных планах ОПОП по формам обучения. Объем контактной работы включает часы контактной аудиторной работы (лекции/практические занятия/ лабораторные работы), контактной внеаудиторной работы (контроль самостоятельной работы), часы контактной работы в период аттестации. Контактная работа, в том числе может проводиться посредством электронной информационно-образовательной среды университета с использованием ресурсов сети Интернет и дистанционных технологий.

5. Содержание дисциплины, структурированное по темам (разделам)

Исходя из рамок, установленных учебным планом по трудоемкости и видам учебной работы по дисциплине, преподаватель самостоятельно выбирает тематику занятий по формам и количеству часов проведения контактной работы: лекции и иные учебные занятия, предусматривающие преимущественную передачу учебной информации преподавателем и (или) занятия семинарского типа (семинары, практические занятия, практикумы, лабораторные работы, коллоквиумы и иные аналогичные занятия), и (или) групповые консультации, и (или) индивидуальную работу обучающихся с преподавателем, в том числе индивидуальные консультации (по курсовым работам/проектам – при наличии курсовой работы/проекта по данной дисциплине в учебном плане). Рекомендуемая тематика занятий максимально полно реализуется в контактной работе со студентами очной формы обучения. В случае реализации образовательной программы в заочной / очно-заочной форме трудоемкость дисциплины сохраняется, однако объем учебного материала в значительной части осваивается студентами в форме самостоятельной работы. При этом требования к ожидаемым образовательным результатам студентов по данной дисциплине не зависят от формы реализации образовательной программы.

№	Наименование раздела	Содержание раздела
1	Типология ошибок в аргументации и логических заблуждений	Виды логических ошибок. Правила и ошибки в аргументации. Правила и ошибки по отношению к тезису. Правила и ошибки по отношению к аргументам. Правила и ошибки демонстрации.
2	Эпистемологические, психологические и коммуникационные истоки заблуждений	Эпистемологические истоки заблуждений. Понятие эпистемологического препятствия (Г. Башляр). Виды препятствий и их функционирование. Психологические истоки заблуждений. Коммуникационные истоки заблуждений. Методы убеждения. Законы общественного мнения

		(Cantril Hadley). Приемы введения в заблуждение.
3	Риторические приемы: манипулятивный потенциал в аргументации	Основные риторические приемы публичного выступления. Софистика.
4	Критическое мышление, противодействие манипулятивным технологиям и интерпретация текста	Определение и установки. Анализ печатного источника. Анализ устного выступления. Выявление и противодействие фейкам.
5	Стратегии построения критически аргументированного изложения авторской позиции	Типология стратегий аргументации в устном изложении. Типология стратегий аргументации в письменном изложении. Монологическая и диалогическая аргументация.

6 Рекомендуемая тематика учебных занятий в форме контактной работы:

Рекомендуемая тематика учебных занятий *лекционного* типа (предусматривающих преимущественную передачу учебной информации преподавателями):

Тема 1: Типология ошибок в аргументации и логических заблуждений.

Рекомендуемая тематика *практических* занятий:

Тема 1: Типология ошибок в аргументации и логических заблуждений.

Вопросы для обсуждения: виды логических ошибок, правила и ошибки в аргументации, интерпретации и презентации.

Тема 2: Эпистемологические, психологические и коммуникационные истоки заблуждений.

Вопросы для обсуждения: эпистемологические, психологические и коммуникативные истоки заблуждений.

Тема 3: Риторические приемы: манипулятивный потенциал в аргументации.

Вопросы для обсуждения: риторические приемы, софистические приемы.

Тема 4: Критическое мышление, противодействие манипулятивным технологиям и интерпретация текста.

Вопросы для обсуждения: подходы к анализу источника, выявление сверхзадачи текста/выступления, критерии идентификации фейков.

Тема 5: Стратегии построения критически аргументированного изложения авторской позиции.

Вопросы для обсуждения: типология стратегий, монологическая и диалогическая аргументация.

Требования к *самостоятельной* работе студентов

1. Работа с лекционным материалом, предусматривающая проработку конспекта лекций и учебной литературы по следующим темам: Типология ошибок в аргументации и логических заблуждений.

2. Выполнение домашнего задания, предусматривающего выполнение упражнений, выдаваемых на практических занятиях по следующим темам: Типология ошибок в аргументации и логических заблуждений, Эпистемологические, психологические и коммуникационные истоки заблуждений, Риторические приемы: манипулятивный потенциал в аргументации, Критическое мышление, противодействие манипулятивным технологиям и интерпретация текста, Стратегии построения критически аргументированного изложения авторской позиции

Руководствуясь положениями статьи 47 и статьи 48 Федерального закона от 29 декабря 2012 г. N 273-ФЗ «Об образовании в Российской Федерации» научно-педагогические работники и иные лица, привлекаемые университетом к реализации данной образовательной программы, пользуются предоставленными академическими правами и свободами в части свободы преподавания, свободы от вмешательства в профессиональную деятельность; свободы выбора и использования педагогически обоснованных форм, средств, методов обучения и воспитания; права на творческую инициативу, разработку и применение авторских программ и методов обучения и воспитания в пределах реализуемой образовательной программы и отдельной дисциплины.

Исходя из рамок, установленных учебным планом по трудоемкости и видам учебной работы по дисциплине, преподаватель самостоятельно выбирает тематику занятий по формам и количеству часов проведения контактной работы: лекции и иные учебные занятия, предусматривающие преимущественную передачу учебной информации преподавателем и (или) занятия семинарского типа (семинары, практические занятия, практикумы, лабораторные работы, коллоквиумы и иные аналогичные занятия), и (или) групповые консультации, и (или) индивидуальную работу обучающихся с преподавателем, в том числе индивидуальные консультации (по курсовым работам/проектам – при наличии курсовой работы/проекта по данной дисциплине в учебном плане).

Рекомендуемая тематика занятий максимально полно реализуется в контактной работе со студентами очной формы обучения. В случае реализации образовательной программы в заочной / очно-заочной форме трудоемкость дисциплины сохраняется, однако объем учебного материала в значительной части осваивается студентами в форме самостоятельной работы. При этом требования к ожидаемым образовательным результатам студентов по данной дисциплине не зависят от формы реализации образовательной программы.

7. Методические рекомендации по видам занятий

Лекционные занятия.

В ходе лекционных занятий обучающимся рекомендуется выполнять следующие действия. Вести конспектирование учебного материала. Обращать внимание на категории, формулировки, раскрывающие содержание тех или иных явлений и процессов, научные выводы и практические рекомендации по их применению. Задавать преподавателю уточняющие вопросы с целью уяснения теоретических положений, разрешения спорных ситуаций.

Желательно оставить в рабочих конспектах поля, на которых во внеаудиторное время можно сделать пометки из рекомендованной литературы, дополняющие материал прослушанной лекции, а также подчеркивающие особую важность тех или иных теоретических положений.

Практические и семинарские занятия.

На практических и семинарских занятиях в зависимости от темы занятия выполняется поиск информации по решению проблем, практические упражнения, контрольные работы, выработка индивидуальных или групповых решений, итоговое обсуждение с обменом знаниями, участие в круглых столах, разбор конкретных ситуаций, командная работа, представление портфолио и т.п.

Самостоятельная работа.

Самостоятельная работа осуществляется в виде изучения литературы, эмпирических данных по публикациям и конкретных ситуаций из практики, подготовке индивидуальных работ, работа с лекционным материалом, самостоятельное изучение отдельных тем дисциплины; поиск и обзор литературы и электронных источников; чтение и изучение учебника и учебных пособий.

8. Фонд оценочных средств

8.1. Перечень компетенций с указанием этапов их формирования в процессе освоения образовательной программы в рамках учебной дисциплины

Основными этапами формирования указанных компетенций при изучении обучающимися дисциплины являются последовательное изучение содержательно связанных между собой тем учебных занятий. Изучение каждой темы предполагает овладение обучающимися необходимыми компетенциями. Результат аттестации обучающихся на различных этапах формирования компетенций показывает уровень освоения компетенций.

Контролируемые разделы (темы) дисциплины	Индекс контролируемой компетенции (или её части)	Оценочные средства по этапам формирования компетенций
		текущий контроль по дисциплине
Типология ошибок в аргументации и логических заблуждений	УК-1.1	Опрос
Эпистемологические, психологические и коммуникационные истоки заблуждений	УК-1.1	Опрос
Риторические приемы: манипулятивный потенциал в аргументации	УК-1.1, УК-1.2	Опрос
Критическое мышление, противодействие манипулятивным технологиям и интерпретация текста	УК-1.2, УК-1.3	Опрос, контрольная работа
Стратегии построения критически аргументированного изложения авторской позиции	УК-1.2, УК-1.3	Опрос, контрольная работа, создание контрольного кейса

8.2. Типовые контрольные задания или иные материалы, необходимые для оценки знаний, умений и навыков и (или) опыта деятельности процессе текущего контроля

1. Дебаты (работа в малых группах)

Цель задания

Сформировать понимание сложности стратегии и тактики аргументации, потенциально неоднозначного характера обсуждаемых проблем, а также необходимости всестороннего изучения вопроса перед формулировкой исследовательских выводов.

Алгоритм выполнения

Обучающиеся на предшествующем занятии делятся на две команды. В качестве самостоятельной работы командам необходимо ознакомиться с предложенным преподавателем текстом (комплексом текстов) и тезисом, а затем подготовиться отстаивать и позицию утверждения (верю), и отрицания (не верю), то есть подготовить набор аргументов и контраргументов, а также попытаться спрогнозировать логику потенциальных вопросов от оппонентов.

На занятии команды узнают, какую позицию предстоит отстаивать. Сама дискуссия проходит по правилам, близким к Академическим дебатам (IDEA), однако не обязана следовать им полностью.

По завершении игры в режиме свободной проблемной дискуссии участники совместно с преподавателем подводят итоги. Рекомендуется также в качестве домашнего задания попросить обучающихся написать индивидуальные рефлексивные эссе с оценками прошедшего занятия и ответить на вопросы о моментах в отношении собственного участия и выступления всей команды, характере реализованной позиции в команде, способах улучшения подготовки и реализации стратегии аргументации.

Задание может выполняться также в индивидуальном формате. В этом случае обучающиеся самостоятельно готовят письменные обзоры проблемы, содержащие как защиту тезиса, так и его отрицание.

2. Объекто-ориентированное письмо

Цель задания

Сформировать у обучающихся навыки многоуровневого проникновения в текст и интерпретации его содержания, выявления логики авторской аргументации, ее слабых и сильных сторон, а также повысить навыки подготовки и написания научных статей и эссе.

Алгоритм выполнения

В ходе самостоятельной работы, предшествующей практическому занятию, обучающиеся читают выбранный из предложенного преподавателем или самими обучающимися краткого перечня (2-4 ед. наименований) текст — таким образом, чтобы в итоге все тексты были выбраны как минимум 3 обучающимися.

На практическом занятии преподаватель предлагает провести анализ текста по следующему алгоритму:

1. Описать письменно в свободной форме общие впечатления от текста.

2. Составить письменно перечень из 5-7 вопросов к автору текста — так, как если бы обучающиеся могли задать их лично. При этом необходимо формулировать именно вопросы, а не указывать на противоречия или ошибки в тексте. Один из вопросов оставить скрытым (не публиковать в п. 5).
3. Указать письменно основные содержательные тезисы (3-5), на которых строится авторская аргументация. Озвучить результаты.
4. Выбрать один из вопросов другого обучающегося (п. 2). Используя собственный опыт прочтения текста, а также результаты дискуссии (п. 3), письменно дать ответ, попытавшись высказаться от имени автора текста — так, как если бы автор сам писал ответ.
5. Составить письменно перечень из 4-6 наиболее спорных и/или противоречивых авторских тезисов. При наличии указать на ошибки и наиболее слабые места в аргументации.
6. Озвучить в рамках группового обсуждения результаты из п. 4 (ответ на вопрос одноклассника).
7. Выбрать в тексте два фрагмента: (а) который представляется наиболее важным самому обучающемуся; (б) который, вероятно, является наиболее важным для автора. Письменно обосновать свой выбор. Озвучить результаты.
8. Выбрать скрытый вопрос из п. 2 или любой другой не отвеченный одноклассниками в пп. 4/6. Опираясь на промежуточные результаты занятия, самостоятельно дать ответ на собственный вопрос, попытавшись высказаться от имени автора текста — так, как если бы автор сам писал ответ.
9. Выбрать один из спорных тезисов другого обучающегося (п. 5). Опираясь на промежуточные результаты дискуссии, попробовать письменно вступить в полемику, стремясь продемонстрировать, что ошибки в авторском суждении нет ИЛИ обосновать, почему автор допустил эту ошибку/неточность. Озвучить результаты.
10. Еще раз просмотреть текст. Письменно сформулировать тезисы, которые автор не указывает прямо, однако подразумевает. Озвучить результаты.
11. Составить письменно перечень внешних связей и ассоциаций, которые анализируемый текст имеет с другими текстами сходного жанра.
12. В рамках итогов свободной дискуссии выделить цели, которые, вероятно, автор ставил перед собой при написании текста. Реконструировав логику авторского рассуждения, прокомментировать, насколько удалось достичь этих целей. Свободной дискуссии может предшествовать одна или несколько сессий с письменной формулировкой ответов на вопросы для обсуждения.

Количество и порядок заданий в алгоритме могут варьироваться на усмотрение преподавателя. Кроме того, рекомендуется строго ограничивать время на выполнение каждого пункта.

Письменные задания рекомендуется выполнять с использованием облачных сервисов.

Задание может выполняться также в индивидуальном формате в виде подробного плана эссе, разворачиваемого по сходному алгоритму, а также в формате работы в малых группах — при большой численности обучающихся на потоке.

В случае выполнения задания в малых группах обязательно представление общего результата (коммунике) работы над текстом от каждой команды с последующей краткой совместной дискуссией.

8.3. Перечень вопросов и заданий для промежуточной аттестации по дисциплине

Примерный перечень вопросов к экзамену

1. Понятие критического мышления.
2. Критическое мышление и социокультурные вызовы современности.
3. Критическое и объекто-ориентированное мышление в междисциплинарном дискурсе.
4. Типология логических ошибок.
5. Правила и ошибки в аргументации.
6. Правила и ошибки по отношению к тезису.
7. Правила и ошибки по отношению к аргументам.
8. Правила и ошибки демонстрации.
9. Эпистемологические истоки заблуждений.
10. Понятие эпистемологического препятствия (Г. Башляр). Виды препятствий и их функционирование.
11. Психологические истоки заблуждений.
12. Коммуникационные истоки заблуждений.
13. Методы убеждения. Законы общественного мнения.
14. Основные риторические приемы публичного выступления. Софистика.
15. Стратегии анализа печатного источника.
16. Стратегии анализа устного выступления.
17. Критерии выявления и стратегии противодействия фейкам.
18. Типология стратегий аргументации в устном изложении.
19. Типология стратегий аргументации в письменном изложении.
20. Монологическая и диалогическая аргументация.

8.4. Планируемые уровни сформированности компетенций обучающихся и критерии оценивания

Уровни	Содержательное описание уровня	Основные признаки выделения уровня (этапы формирования компетенции, критерии оценки сформированности)	Пятибалльная шкала (академическая) оценка	Двухбалльная шкала, зачет	БРС, % освоения (рейтинговая оценка)
Повышенный	Творческая деятельность	<i>Включает нижестоящий уровень. Умение самостоятельно принимать решение, решать проблему/задачу</i>	отлично	зачтено	86-100

		теоретического и прикладного характера на основе изученных методов, приемов, технологий			
Базовый	Применение знаний и умений в более широких контекстах учебной и профессиональной деятельности, нежели по образцу с большей степени самостоятельности и инициативы	<i>Включает нижестоящий уровень.</i> Способность собирать, систематизировать, анализировать и грамотно использовать информацию из самостоятельно найденных теоретических источников и иллюстрировать ими теоретические положения или обосновывать практику применения	хорошо		71-85
Удовлетворительный (достаточный)	Репродуктивная деятельность	Изложение в пределах задач курса теоретически и практически контролируемого материала	удовлетворительно		55-70
Недостаточный	Отсутствие признаков удовлетворительного уровня		неудовлетворительно	не зачтено	Менее 55

9. Перечень основной и дополнительной учебной литературы, необходимой для освоения дисциплины.

Основная литература:

1. Непряхин, Н. Анатомия заблуждений: Большая книга по критическому мышлению Н.Непряхин. — Москва : Альпина Паблишер, 2020. — 578 с. — ISBN 978-5-961439-3 — URL: <https://znanium.com/catalog/document?id=368511> (дата обращения: 10.01.2022)
2. Светлов, В. А. Логика : учебное пособие / В. А. Светлов. — Москва : Логос, 2020. — 432 с. — ISBN 978-5-98704-618-0. — Текст : электронный // Знаниум: электронно-библиотечная система. — URL: <https://znanium.com/catalog/document?id=367440> (дата обращения: 10.01.2022)

Дополнительная литература

1. Махаматов, Т. М. Философия (с кейсовыми задачами) : учебное пособие / Т.М. Махаматов, Т.Т. Махаматов. — Москва : ИНФРА-М, 2021. — 294 с. — (Высшее

образование: Бакалавриат). — DOI 10.12737/1146774. - ISBN 978-5-16-016439-7. - Текст: электронный. - URL: <https://znanium.com/catalog/product/1146774> (дата обращения: 10.01.2022)

2. Логика. Теория аргументации / Дягилев Василий Васильевич, Разов Павел Викторович — Москва: ИНФРА-М, 2022. — 192 с. Учебное пособие. Текст: электронный — URL: <https://e.lanbook.com/book/192248> (дата обращения: 10.01.2022)

10. Перечень ресурсов информационно-телекоммуникационной сети «Интернет», необходимых для освоения дисциплины (модуля).

- НЭБ Национальная электронная библиотека, диссертации и прочие издания
- eLIBRARY.RU Научная электронная библиотека, книги, статьи, тезисы докладов конференций
- Гребенников Электронная библиотека ИД журналы
- ЭБС Лань книги, журналы
- ЭБС Консультант студента
- ПРОСПЕКТ ЭБС
- ЭБС ZNANIUM.COM
- РГБ Информационное обслуживание по МБА
- БЕН РАН
- Электронно-библиотечная система (ЭБС) Кантиана (<https://elib.kantiana.ru/>)

11. Перечень информационных технологий, используемых при осуществлении образовательного процесса по дисциплине.

Программное обеспечение обучения включает в себя:

- система электронного образовательного контента БФУ им. И. Канта – www.lms-3.kantiana.ru, обеспечивающую разработку и комплексное использование электронных образовательных ресурсов;
- серверное программное обеспечение, необходимое для функционирования сервера и связи с системой электронного обучения через Интернет;
- корпоративная платформа Microsoft Teams;
- установленное на рабочих местах студентов ПО: Microsoft Windows 7, Microsoft Office Standart 2010, антивирусное программное обеспечение Kaspersky Endpoint Security.

12. Описание материально-технической базы, необходимой для осуществления образовательного процесса по дисциплине.

Для проведения занятий лекционного типа, практических и семинарских занятий используются специальные помещения (учебные аудитории), оборудованные техническими средствами обучения – мультимедийной проекционной техникой. Для проведения занятий лекционного типа используются наборы демонстрационного оборудования.

Для проведения лабораторных работ, (практических занятий – при необходимости) используются специальные помещения (учебные аудитории), оснащенные специализированным лабораторным оборудованием: персональными компьютерами с возможностью выхода в интернет и с установленным программным обеспечением, заявленным в п.11.

Для проведения групповых и индивидуальных консультаций, текущего контроля и промежуточной аттестации используются специальные помещения (учебные аудитории), оборудованные специализированной мебелью (для обучающихся), меловой / маркерной доской.

Для организации самостоятельной работы обучающимся предоставляются помещения, оснащенные компьютерной техникой с возможностью подключения к сети «Интернет» и обеспечением доступа в электронную информационно-образовательную среду университета.

Для обучения инвалидов и лиц с ограниченными возможностями здоровья университетом могут быть представлены специализированные средства обучения, в том числе технические средства коллективного и индивидуального пользования.

**МИНИСТЕРСТВО НАУКИ И ВЫСШЕГО ОБРАЗОВАНИЯ
РОССИЙСКОЙ ФЕДЕРАЦИИ**
федеральное государственное автономное образовательное учреждение выс-
шего образования «Балтийский федеральный университет имени Иммануила
Канта»
Институт физико-математических наук и информационных технологий

РАБОЧАЯ ПРОГРАММА ДИСЦИПЛИНЫ

«Математический анализ»

Шифр: 11.03.02

Направление подготовки: «Инфокоммуникационные технологии и системы связи»

Профиль: «Инфокоммуникационные интегрированные системы и технологии»

Квалификация (степень) выпускника: бакалавр

Калининград
2022

Лист согласования

Составители: Худенко Владимир Николаевич профессор института физико-математических наук и информационных технологий, Персичкина Наталья Витальевна, ст. преподаватель института физико-математических наук и информационных технологий.

Рабочая программа утверждена на заседании учебно-методического совета института физико-математических наук и информационных технологий

Протокол № 01/22 от «01» февраля 2022 г.

Председатель учебно-методического совета института физико-математических наук и информационных технологий
Первый заместитель директора
ИФМНиИТ, к. ф.-м. н., доцент

Шпилевой А. А

Ведущий менеджер

Бурмистров В. И.

Содержание

1. Наименование дисциплины.
2. Перечень планируемых результатов обучения по дисциплине, соотнесенных с планируемыми результатами освоения образовательной программы.
3. Место дисциплины в структуре образовательной программы.
4. Виды учебной работы по дисциплине.
5. Содержание дисциплины, в том числе практической подготовки в рамках дисциплины, структурированное по темам.
6. Перечень учебно-методического обеспечения для самостоятельной работы обучающихся по дисциплине.
7. Методические рекомендации по видам занятий
8. Фонд оценочных средств
 - 8.1. Перечень компетенций с указанием этапов их формирования в процессе освоения образовательной программы в рамках учебной дисциплины
 - 8.2. Типовые контрольные задания или иные материалы, необходимые для оценки знаний, умений и навыков и (или) опыта деятельности в процессе текущего контроля
 - 8.3. Перечень вопросов и заданий для промежуточной аттестации по дисциплине
 - 8.4. Планируемые уровни сформированности компетенций обучающихся и критерии оценивания
9. Перечень основной и дополнительной учебной литературы, необходимой для освоения дисциплины
11. Перечень информационных технологий, используемых при осуществлении образовательного процесса по дисциплине.
12. Описание материально-технической базы, необходимой для осуществления образовательного процесса по дисциплине

1. Наименование дисциплины: «Математический анализ».

Целью дисциплины «Математический анализ» - является изложение классических основ математического анализа и методики решения задач в указанной области, подготовка студентов к чтению математической и прикладной научной литературы, где широко применяется язык этой математической дисциплины, выработка у студентов умения использовать методы математического анализа в своей исследовательской деятельности в профессиональной области.

Задачами дисциплины являются

- формирование устойчивых знаний, умений, навыков по нахождению пределов;
- формирование устойчивых знаний, умений, навыков по дифференциальному и интегральному исчислению функций одной переменной и их приложениям.
- формирование устойчивых знаний, умений, навыков по дифференциальному и интегральному исчислению функций многих переменных и их приложениям.

2. Перечень планируемых результатов обучения по дисциплине, соотнесенных с планируемыми результатами освоения образовательной программы

Код и содержание компетенции	Результаты освоения образовательной программы (ИДК)	Результаты обучения по дисциплине
ОПК-1 Способен использовать положения, законы и методы естественных наук и математики для решения задач инженерной деятельности;	ОПК-1.1 Знает фундаментальные законы природы, основные физические и математические законы, методы накопления, передачи и обработки информации. ОПК-1.2 Умеет применять физические законы и математические методы для решения задач теоретического и прикладного характера. ОПК-1.3 Владеет навыками использования знаний физики и математики при решении практических задач	Знать: основные положения теории пределов функций, основные теоремы дифференциального и интегрального исчисления функций одного и нескольких переменных; основы векторного анализа, в том числе при планировании и теоретическом обосновании эксперимента. Уметь: ориентироваться в постановках задач; строго доказывать математическое утверждение; определять возможности применения методов математического анализа для планирования и обработки результатов экспериментов; пользоваться библиотеками прикладных программ и пакетами программ для решения прикладных инженерных задач. Владеть: практическими навыками решения основных задач теории пределов функций, дифференцирования, интегрирования и разложения функций в ряды, в том числе для оценки погрешностей при обработке результатов экспериментов и при осуществлении инженерной деятельности.

3. Место дисциплины в структуре образовательной программы

Дисциплина «Математический анализ» представляет собой дисциплину *обязательной* части блока дисциплин (модулей) подготовки студентов (Б1.О.02.01)

4. Виды учебной работы по дисциплине.

Виды учебной работы по дисциплине зафиксированы учебным планом основной профессиональной образовательной программы по указанному направлению и профилю, выражаются в академических часах. Часы контактной работы и самостоятельной работы студента и часы, отводимые на процедуры контроля, могут различаться в учебных планах ОПОП по формам обучения. Объем контактной работы включает часы контактной аудиторной работы (лекции/практические занятия/ лабораторные работы), контактной внеаудиторной работы (контроль самостоятельной работы), часы контактной работы в период аттестации. Контактная работа, в том числе может проводиться посредством электронной информационно-образовательной среды университета с использованием ресурсов сети Интернет и дистанционных технологий

5. Содержание дисциплины, структурированное по темам (разделам)

Исходя из рамок, установленных учебным планом по трудоемкости и видам учебной работы по дисциплине, преподаватель самостоятельно выбирает тематику занятий по формам и количеству часов проведения контактной работы: лекции и иные учебные занятия, предусматривающие преимущественную передачу учебной информации преподавателем и (или) занятия семинарского типа (семинары, практические занятия, практикумы, лабораторные работы, коллоквиумы и иные аналогичные занятия), и (или) групповые консультации, и (или) индивидуальную работу обучающихся с преподавателем, в том числе индивидуальные консультации (по курсовым работам/проектам – при наличии курсовой работы/проекта по данной дисциплине в учебном плане). Рекомендуемая тематика занятий максимально полно реализуется в контактной работе со студентами очной формы обучения. В случае реализации образовательной программы в заочной / очно-заочной форме трудоемкость дисциплины сохраняется, однако объем учебного материала в значительной части осваивается студентами в форме самостоятельной работы. При этом требования к ожидаемым образовательным результатам студентов по данной дисциплине не зависят от формы реализации образовательной программы.

№ п/п	Наименование раздела	Содержание раздела
1	<i>Тема 1. Введение в математический анализ</i>	<i>Предмет математического анализа. Множества. Отображения множеств. Эквивалентность множеств. Числовые множества. Непрерывность множества действительных чисел. Ограниченные множества. Верхние и нижние</i>

		<i>границ числовых множеств. Множество комплексных чисел</i>
2	<i>Тема 2. Числовые функции одного действительного переменного</i>	<i>Понятие функции. Способы задания. Основные характеристики поведения функции. Сложная функция, обратная функция. Основные элементарные функции и их графики. Функции, заданные параметрически и в полярных координатах.</i>
3	<i>Тема 3. Пределы числовых последовательностей.</i>	<i>Числовая последовательность и ее предел. Признаки сходимости числовых последовательностей. Предельные точки последовательностей, нижний и верхний пределы. Критерий Коши сходимости последовательности. Вычисление пределов числовых последовательностей</i>
4	<i>Тема 4. Предел функции и его свойства. Замечательные пределы и их приложения</i>	<i>Понятие предела функции. Общие свойства пределов функций. Свойства пределов, связанные с неравенствами. Бесконечно малые и бесконечно большие функции. Свойства бесконечно малых функций. Основные теоремы о пределах. Замечательные пределы. Критерий Коши существования предела функции. Предел монотонных функций. Сравнение асимптотического поведения функций. Основные приемы раскрытия неопределенностей.</i>
5	<i>Тема 5. Непрерывность функции в точке и на множестве</i>	<i>Непрерывность функции в точке и на множестве. Точки разрыва функции и их классификация. Локальные свойства непрерывных функций. Действия над непрерывными функциями. Свойства функций, непрерывных на отрезке. Равномерная непрерывность функции</i>
6	<i>Тема 6. Дифференцирование функции одной переменной. Производная</i>	<i>Понятие производной функции. Механический и геометрический смысл производной. Дифференцируемость функции. Дифференциал функции. Производная и дифференциал сложной функции. Инвариантность формы дифференциала. Правила дифференцирования. Производные и дифференциалы основных элементарных функций. Производная обратной функции. Производные и дифференциалы обратных тригонометрических функций. Производные и дифференциалы гиперболических функций. Таблица производных основных элементарных функций. Дифференцирование неявных функций. Логарифмическое дифференцирование. Производная степенно-показательной функции. Дифференцирование функций, заданных параметрически. Производные высших порядков. Дифференциалы высших порядков. Теоремы о среднем. Правило Лопиталя. Формула Тейлора. Разложение по формуле Маклорена некоторых элементарных функций. Приложения формулы Тейлора.</i>
7	<i>Тема 7. Приложение производной</i>	<i>Возрастание и убывание функций. Точки локального экстремума функции. Необходимые и достаточные условия существования экстремума функции. Абсолютные экстремумы функции на отрезке. Исследование функций на выпуклость и вогнутость. Точки перегиба. Асимптоты графика функции. Общая схема исследования функции. Приближенное решение уравнений</i>
8	<i>Тема 8. Неопределенный интеграл и методы интегрирования</i>	<i>Первообразная функции и неопределенный интеграл. Основные свойства неопределенного интеграла. Таблица основных правил и формул интегрирования. Основные методы интегрирования.</i>

		<i>Рациональные дроби. Интегрирование простейших рациональных дробей. Интегрирование рациональных дробей. Интегрирование тригонометрических выражений. Интегрирование некоторых иррациональных функций</i>
9	<i>Тема 9. Определённый интеграл и способы его вычисления</i>	<i>Интегральная сумма. Понятие определенного интеграла. Геометрический и физический смысл определенного интеграла. Условия интегрируемости функций. Классы интегрируемых функций. Основные свойства определенного интеграла. Определенный интеграл с переменным верхним пределом интегрирования. Формула Ньютона-Лейбница. Основные методы вычисления определенного интеграла. Несобственные интегралы. Приближенные методы вычисления определенных интегралов</i>
10	<i>Тема 10. Приложения определённого интеграла в геометрии и физике</i>	<i>Площадь плоской фигуры. Вычисление площадей плоских фигур в прямоугольной системе координат. Вычисление площадей плоских фигур в полярной системе координат. Вычисление длины кривой. Вычисление площади поверхности вращения. Вычисление объемов пространственных тел. Вычисление работы переменной силы. Вычисление силы давления жидкости. Вычисление статических моментов, моментов инерции и координат центра масс</i>

6. Перечень учебно-методического обеспечения для самостоятельной работы обучающихся по дисциплине

Рекомендуемая тематика учебных занятий в форме контактной работы:

Рекомендуемая тематика учебных занятий лекционного типа (предусматривающих преимущественную передачу учебной информации преподавателями):

№ п/п	Наименование раздела	Тема лекции
1	<i>Тема 1. Введение в математический анализ</i>	<i>Числовые множества. Операции над множествами. Ограниченные множества.</i>
2	<i>Тема 2. Числовые функции одного действительного переменного</i>	<i>Основные элементарные функции. Функции, заданные параметрически и в полярных координатах.</i>
3	<i>Тема 3. Пределы числовых последовательностей.</i>	<i>Числовая последовательность и ее предел. Признаки сходимости числовых последовательностей.</i>
4	<i>Тема 4. Предел функции и его свойства. Замечательные пределы и их приложения</i>	<i>Понятие предела функции. Общие свойства пределов функций. Свойства пределов, связанные с неравенствами. Бесконечно малые и бесконечно большие функции.</i>
5	<i>Тема 5. Непрерывность функции в точке и на множестве</i>	<i>Непрерывность функции в точке и на множестве. Свойства функций, непрерывных на отрезке.</i>
6	<i>Тема 6. Дифференцирование функции одной переменной. Производная</i>	<i>Понятие производной функции. Дифференцируемость функции. Дифференциал функции. Производные и дифференциалы основных элементарных функций.</i>

		<i>Теоремы о среднем. Правило Лопиталя.</i>
7	<i>Тема 7. Приложение производной</i>	<i>Приложения производных</i>
8	<i>Тема 8. Неопределенный интеграл и методы интегрирования</i>	<i>Первообразная функции и неопределенный интеграл. Основные свойства неопределенного интеграла. Основные методы интегрирования.</i>
9	<i>Тема 9. Определенный интеграл и способы его вычисления</i>	<i>Интегральная сумма. Понятие определенного интеграла. Основные методы вычисления определенного интеграла. Приближенные методы вычисления определенных интегралов</i>
10	<i>Тема 10. Приложения определенного интеграла в геометрии и физике</i>	<i>Геометрические приложения определенных интегралов. Физические приложения интегралов.</i>

№ п/п	Наименование раздела	Тема практических занятий
1	<i>Тема 1. Введение в математический анализ</i>	<i>Числовые множества. Операции над множествами. Ограниченные множества.</i>
2	<i>Тема 2. Числовые функции одного действительного переменного</i>	<i>Основные элементарные функции. Функции, заданные параметрически и в полярных координатах.</i>
3	<i>Тема 3. Пределы числовых последовательностей.</i>	<i>Числовая последовательность и ее предел. Признаки сходимости числовых последовательностей.</i>
4	<i>Тема 4. Предел функции и его свойства. Замечательные пределы и их приложения</i>	<i>Понятие предела функции. Общие свойства пределов функций. Свойства пределов, связанные с неравенствами. Бесконечно малые и бесконечно большие функции.</i>
5	<i>Тема 5. Непрерывность функции в точке и на множестве</i>	<i>Непрерывность функции в точке и на множестве. Свойства функций, непрерывных на отрезке.</i>
6	<i>Тема 6. Дифференцирование функции одной переменной. Производная</i>	<i>Понятие производной функции. Дифференцируемость функции. Дифференциал функции. Производные и дифференциалы основных элементарных функций. Теоремы о среднем. Правило Лопиталя.</i>
7	<i>Тема 7. Приложение производной</i>	<i>Приложения производных</i>
8	<i>Тема 8. Неопределенный интеграл и методы интегрирования</i>	<i>Первообразная функции и неопределенный интеграл. Основные свойства неопределенного интеграла. Основные методы интегрирования.</i>
9	<i>Тема 9. Определенный интеграл и способы его вычисления</i>	<i>Интегральная сумма. Понятие определенного интеграла. Основные методы вычисления определенного интеграла. Приближенные методы вычисления определенных интегралов</i>
10	<i>Тема 10. Приложения определенного интеграла в геометрии и физике</i>	<i>Геометрические приложения определенных интегралов. Физические приложения интегралов.</i>

Требования к самостоятельной работе студентов

1. При подготовке к лекционным занятиям студенту рекомендуется повторное ознакомление с пройденными ранее темами, касающимися тематики предстоящей лекции. Для этого необходимо изучить конспекты предыдущих лекций. Рекомендуется повторить сложный для восприятия материал, используя учебные материалы, выложенные лектором в разделе «Файлы» MS Teams, а также материал из информационного ресурса LMS-3 по адресу <https://lms-3.kantiana.ru/course/view.php?id=2326>

Рекомендуется просмотр лекционных демонстраций из образовательного канала одного из авторов

<https://rutube.ru/channel/25396152/>

2. При подготовке к практическим занятиям, прежде всего, необходимо решить домашнее задание, а затем изучить необходимый теоретический минимум к следующему практическому заданию. При решении задач полезно пользоваться книгами, которые называются «Руководство к решению задач».

Руководствуясь положениями статьи 47 и статьи 48 Федерального закона от 29 декабря 2012 г. N 273-ФЗ «Об образовании в Российской Федерации» научно-педагогические работники и иные лица, привлекаемые университетом к реализации данной образовательной программы, пользуются предоставленными академическими правами и свободами в части свободы преподавания, свободы от вмешательства в профессиональную деятельность; свободы выбора и использования педагогически обоснованных форм, средств, методов обучения и воспитания; права на творческую инициативу, разработку и применение авторских программ и методов обучения и воспитания в пределах реализуемой образовательной программы и отдельной дисциплины.

Исходя из рамок, установленных учебным планом по трудоемкости и видам учебной работы по дисциплине, преподаватель самостоятельно выбирает тематику занятий по формам и количеству часов проведения контактной работы: лекции и иные учебные занятия, предусматривающие преимущественную передачу учебной информации преподавателем и (или) занятия семинарского типа (семинары, практические занятия, практикумы, лабораторные работы, коллоквиумы и иные аналогичные занятия), и (или) групповые консультации, и (или) индивидуальную работу обучающихся с преподавателем, в том числе индивидуальные консультации (по курсовым работам/проектам – при наличии курсовой работы/проекта по данной дисциплине в учебном плане).

Рекомендуемая тематика занятий максимально полно реализуется в контактной работе со студентами очной формы обучения. В случае реализации образовательной программы в заочной / очно-заочной форме трудоемкость дисциплины сохраняется, однако

объем учебного материала в значительной части осваивается студентами в форме самостоятельной работы. При этом требования к ожидаемым образовательным результатам студентов по данной дисциплине не зависят от формы реализации образовательной программы.

7. Методические рекомендации по видам занятий

Лекционные занятия.

В ходе лекционных занятий обучающимся рекомендуется выполнять следующие действия. Вести конспектирование учебного материала. Обращать внимание на категории, формулировки, раскрывающие содержание тех или иных явлений и процессов, научные выводы и практические рекомендации по их применению. Задавать преподавателю уточняющие вопросы с целью уяснения теоретических положений, разрешения спорных ситуаций.

Желательно оставить в рабочих конспектах поля, на которых во внеаудиторное время можно сделать пометки из рекомендованной литературы, дополняющие материал прослушанной лекции, а также подчеркивающие особую важность тех или иных теоретических положений.

Практические и семинарские занятия.

На практических и семинарских занятиях в зависимости от темы занятия выполняется поиск информации по решению проблем, практические упражнения, контрольные работы, выработка индивидуальных или групповых решений, итоговое обсуждение с обменом знаниями, участие в круглых столах, разбор конкретных ситуаций, командная работа, представление портфолио и т.п.

Самостоятельная работа.

Самостоятельная работа осуществляется в виде изучения литературы, эмпирических данных по публикациям и конкретным ситуациям из практики, подготовке индивидуальных работ, работа с лекционным материалом, самостоятельное изучение отдельных тем дисциплины; поиск и обзор литературы и электронных источников; чтение и изучение учебника и учебных пособий.

8. Фонд оценочных средств

8.1. Перечень компетенций с указанием этапов их формирования в процессе освоения образовательной программы в рамках учебной дисциплины

Основными этапами формирования указанных компетенций при изучении обучающимися дисциплины являются последовательное изучение содержательно связанных между собой тем учебных занятий. Изучение каждой темы предполагает овладение обучающимися необходимыми компетенциями. Результат аттестации обучающихся на различных этапах формирования компетенций показывает уровень освоения компетенций.

Контролируемые разделы (темы) дисциплины	Индекс контролируемой компетенции (или её части)	Оценочные средства по этапам формирования компетенций
		текущий контроль по дисциплине
Тема 1. Введение в математический анализ	ОПК-1	Устный опрос, решения задач.
Тема 2. Числовые функции одного действительного переменного	ОПК-1	Устный опрос, решения задач.
Тема 3. Пределы числовых последовательностей	ОПК-1	Устный опрос, решения задач.
Тема 4. Предел функции и его свойства. Замечательные пределы и их приложения	ОПК-1	Устный опрос, решения задач.
Тема 5. Непрерывность функции в точке и на множестве	ОПК-1	Устный опрос, решения задач.
Тема 6. Дифференцирование функции одной переменной. Производная	ОПК-1	Устный опрос, решения задач.
Тема 7. Приложение производной	ОПК-1	Устный опрос, решения задач.
Тема 8. Неопределенный интеграл и методы интегрирования	ОПК-1	Устный опрос, решения задач.
Тема 9. Определенный интеграл и способы его вычисления	ОПК-1	Устный опрос, решения задач.
Тема 10. Приложения определенного интеграла в геометрии и физике	ОПК-1	Устный опрос, решения задач.

8.2. Типовые контрольные задания или иные материалы, необходимые для оценки знаний, умений и навыков и (или) опыта деятельности в процессе текущего контроля

Тема 1. Введение в математический анализ. Множества. Основные числовые множества. Действительные и комплексные числа

- Понятие рационального числа;
- Сравнение рациональных чисел;
- Соотношения между числовыми множествами;
- Определить объединение множеств;
- Определить операцию пересечения множеств;
- Определить декартово произведение множеств;

Тема 2. Числовые функции одного действительного переменного

- Понятие функции;
- Перечислить основные элементарные функции;
- Изобразить график основных элементарных функций;
- Определить возрастающую функцию;
- Дать определение периодической функции;
- Дать определение ограниченной на множестве функции;

Тема 3. Пределы числовых последовательностей

- Дать определение числовой последовательности;
- Дать определение убывающей числовой последовательности;
- Дать определение возрастающей числовой последовательности;
- Дать определение ограниченной числовой последовательности;
- Дать определение предела числовой последовательности на языке « ϵ » - « δ »;
- Привести пример ограниченной, но не сходящейся числовой последовательности;
- Дать определение, на языке « ϵ » - « δ », бесконечно малой последовательности;
- Дать определение, на языке « ϵ » - « δ », бесконечно большой последовательности;
- Привести графическую интерпретацию предела числовой последовательности;

Тема 4. Предел функции и его свойства. Замечательные пределы и их приложения

- Дать определение предела функции в смысле Гейне;
- Дать определение предела функции в смысле Коши;
- Дать определение левого одностороннего предела функции;
- Изобразить графическую интерпретацию предела функции в смысле Коши;
- Изобразить графическую интерпретацию левого одностороннего предела функции;
- Дать определение правого одностороннего предела функции;
- Изобразить графическую интерпретацию правого одностороннего предела функции;
- Перечислить основные приемы раскрытия неопределённостей;
- Перечислить основные типы неопределённостей;

Тема 5. Непрерывность функции в точке и на множестве

- Дать определение непрерывной функции в точке;
- Дать определение непрерывной функции на множестве;
- Дать определение непрерывной функции в точке на языке « ϵ » - « δ »;
- Дать определение непрерывной функции в точке с использованием приращений аргумента и функции;
- Сформулировать определение точки разрыва первого рода;
- Сформулировать определение точки разрыва второго рода;
- Дать определение понятия «устранимый разрыв»;

Тема 6. Дифференцирование функции одной переменной. Производная

- Сформулировать определение дифференцируемой в точке функции;
- Сформулировать теорему о необходимом условии дифференцирования функции;

- Сформулировать теорему о достаточных условиях дифференцирования функции;
- Определить алгоритм для определения производной;
- Дать определение односторонних производных;
- Вывести формулу вычисления производной логарифмической функции;
- Вывести формулу вычисления производной степенной функции;
- Вывести формулу вычисления производной показательной функции;
- Вывести формулу вычисления производной тригонометрических функций;
- Вывести формулу вычисления производной гиперболических функций;
- Вывести формулу вычисления производной обратных тригонометрических функций;
- Описать вычисление производной неявных функций;
- Описать вычисление производной функций, заданных параметрически;

Тема 7. Приложение производной

- Определить алгоритм вычисления угла между кривыми;
- Определить алгоритм исследования функции на возрастание и убывание;
- Определить алгоритм исследования функции на экстремум;
- Определить алгоритм исследования функции на выпуклость и вогнутость;
- Определить алгоритм нахождения точек перегиба графика функции;
- Определить алгоритм нахождения асимптот графика функции;
- Определить формулу касательной;
- Вывести формулу нормали к графику функции;
- Описать алгоритм нахождения наибольшего и наименьшего значений функции на отрезке;
- Описать метод касательных приближенного решения уравнений;
- Описать метод хорд приближенного решения уравнений;
- Описать комбинированный метод приближенного решения уравнений;
- Описать приемы применения дифференциалов для приближенного вычисления функций;

Тема 8. Неопределенный интеграл и методы интегрирования

- Дать определение первообразной функции;
- Дать определение неопределённого интеграла;
- Записать формулу взаимосвязи различных первообразных одной функции;
- Кому принадлежит авторство определения понятия «неопределённый интеграл»;
- Перечислить основные свойства неопределённого интеграла;
- Записать подстановки, применяемые при вычислении интегралов от тригонометрических функций;

- Записать подстановки, применяемые при вычислении интегралов от иррациональных функций;
- Перечислить типы элементарных дробей;
- Описать алгоритм интегрирования рациональных дробей;
- Перечислить подстановки Эйлера;
- Назвать достоинства и недостаток подстановок Эйлера;
- Перечислить подстановки Чебышёва;
- Назвать отечественных математиков, внесших вклад в развитие теории интегрирования;

Тема 9. Определённый интеграл и способы его вычисления

- Дать определение интегральной суммы Римана;
- Дать определение сумм Дарбу;
- Дать определение определенного интеграла;
- Сформулировать свойства линейности определенного интеграла;
- Сформулировать основные свойства определенного интеграла;
- Сформулировать теорему о среднем в определенном интеграле;
- Описать алгоритм непосредственного интегрирования в определенном интеграле;
- Сформулировать теорему о замене переменной в определенном интеграле;
- Записать формулу вычисления по частям в определенном интеграле;
- Перечислить приближенные методы вычисления определенного интеграла;
- Описать графическую интерпретацию определенного интеграла;

Тема 10. Приложения определённого интеграла в геометрии и физике

- Дать определение квадратуемой фигуры;
- Описать алгоритм вычисления площадей плоских фигур в прямоугольной декартовой системе координат;
- Описать алгоритм вычисления площадей плоских фигур в полярной системе координат;
- Описать алгоритм вычисления площадей плоских фигур в случае параметрического задания кривых;
- Дать определение спрямляемой кривой;
- Описать алгоритм вычисления длины кривой в прямоугольной декартовой системе координат;
- Описать алгоритм вычисления длины кривой в случае параметрического задания;
- Описать алгоритм вычисления длины кривой в полярной системе координат;
- Описать алгоритм вычисления объема фигуры по поперечному сечению;
- Описать алгоритм вычисления объема фигуры вращения;

- Написать формулы для вычисления центра масс плоской фигуры;
- Написать формулы для вычисления центра масс пространственного тела;
- Дать определение момента вращения относительно оси;
- Дать определение момента инерции относительно оси;

Примеры контрольных работ

Тема: Предел функции

Вариант 1

Вычислить пределы:

1. $\lim_{x \rightarrow \infty} \frac{x^3 + x - 5}{x + 5}$
2. $\lim_{x \rightarrow 2} \frac{x^2 + 3x - 10}{3x^2 - 5x - 2}$
3. $\lim_{x \rightarrow 4} \frac{\sqrt{2x+1} - 3}{\sqrt{x-2} - \sqrt{2}}$
4. $\lim_{x \rightarrow 0} \frac{1 - \cos 4x}{2x \operatorname{tg} 2x}$
5. $\lim_{x \rightarrow 0} \frac{x^2 + x}{\sin 3x}$
6. $\lim_{x \rightarrow 0} (1 + 2x^2)^{\frac{1}{x}}$
7. $\lim_{x \rightarrow \pi} \frac{\ln \cos 2x}{(1 - \pi/x)^2}$

- **Тема:** Дифференцируемость функций, производная

Вариант 1

Найти производные $\frac{dy}{dx}$ следующих функций

1. $y = \frac{\ln \frac{1}{x}}{4^{x^2} - 3 \cos x}$
2. $y = (\sin x)^{\ln x}$

3.-5. Найти производные $\frac{dy}{dx}$ и $\frac{d^2y}{dx^2}$ следующих функций

$$3. y = \ln \operatorname{ctg} 2x \quad 4. \begin{cases} x = t^3 + 8t, \\ y = t^5 + 2t \end{cases}$$

$$5. (e^x - 1)(e^y - 1) - 1 = 0$$

- **Тема:** Неопределенный интеграл.

Вариант 1

$$1. \int \frac{x^2 dx}{\sqrt{5+x^6}} \quad 5. \int \frac{x^2 dx}{\sqrt{x-2}}$$

$$2. \int \frac{3^{x+1} - 7^{x+1}}{21^x} dx \quad 6. \int \frac{(2x+3)dx}{(x+2)(x^2+1)}$$

$$3. \int \frac{dx}{3x^2 - 2x - 1} \quad 4. \int \arcsin 2x dx$$

$$7. \int \frac{\cos x dx}{1 + \cos x} \quad 8. \int \frac{\sqrt{(1+x^2)^5}}{x^6} dx$$

8.3. Перечень вопросов и заданий для промежуточной аттестации по дисциплине

Вопросы для промежуточного контроля (экзамена):

Первый семестр

- 1) Множества. Подмножества. Операции над множествами.
- 2) Функция, график функции, композиция отображений, сюръекция, инъекция и биекция, обратное отображение.
- 3) Аксиоматика множества вещественных чисел. Аксиомы действительных чисел:
- 4) Грани числовых множеств.
- 5) Теорема Коши-Кантора о вложенных отрезках, теорема Бореля-Лебега о конечном покрытии, теорема Больцано-Вейерштрасса о предельной точке.
- 6) Понятие о мощности множества. Счетные множества. Континуум.
- 7) Понятие числовой последовательности и ее предела. Теорема о единственности предела. Ограниченность сходящихся последовательностей.
- 8) Свойства пределов последовательностей. Предельный переход в неравенствах.
- 9) Арифметические операции со сходящимися последовательностями.

- 10) Критерий Коши существования предела числовой последовательности.
- 11) Монотонные последовательности. Признак сходимости монотонной последовательности.
- 12) Число ϵ .
- 13) Подпоследовательности. Теорема Больцано - Вейерштрасса.
- 14) Бесконечно большие и бесконечно малые последовательности. Основные свойства бесконечно малых и бесконечно больших последовательностей.
- 15) Предел функции в точке. Эквивалентность определения предела по Гейне и Коши. Единственность предела. Односторонние пределы.
- 16) Свойства пределов функций. Бесконечно малые и бесконечно большие функции. Пределы монотонных функций.
- 17) Критерий Коши существования предела функции.
- 18) Предел композиции функций. Второй замечательный предел.
- 19) Сравнение асимптотического поведения функций. O и o символика. Эквивалентные функции. Выделение главной части функции в точке.
- 20) Непрерывность функции в точке. Локальные свойства непрерывных функций. Точки разрыва. Классификация точек разрыва.
- 21) Непрерывность сложной функции.
- 22) Свойства функций, непрерывных на отрезке (теоремы Вейерштрасса). Теорема Коши о промежуточном значении.
- 23) Критерий непрерывности монотонной функции.
- 24) Существование и непрерывность обратной функции.
- 25) Равномерная непрерывность функции. Теорема Кантора.
- 26) Непрерывность элементарных функций.
- 27) Замечательные пределы
- 28) Определение производной. Геометрический и физический смысл производной. Односторонние производные. Необходимое условие дифференцируемости.
- 29) Правила дифференцирования.
- 30) Производная сложной функции. Производная обратной функции. Производная функции, заданной параметрически.
- 31) Производные элементарных функций.
- 32) Дифференциал функции, его геометрический смысл. Инвариантность формы первого дифференциала.
- 33) Производные и дифференциалы высших порядков. Формула Лейбница.
- 34) Теорема Ферма.
- 35) Теорема Ролля.
- 36) Теорема Лагранжа о среднем.
- 37) Теорема Коши о среднем.
- 38) Раскрытие неопределенностей по правилу Лопиталья.
- 39) Теорема Тейлора.
- 40) Локальный и глобальный варианты формулы Тейлора. Формула Тейлора с остаточным членом в общей форме, в форме Лагранжа, Коши и Пеано.
- 41) Формулы Тейлора для основных элементарных функций (с оценкой остатка).
- 42) Вычисление пределов с помощью формулы Тейлора (метод выделения главной части).
- 43) Применение производной к исследованию функции на монотонность и экстремум.
- 44) Необходимое условие экстремума функции. Достаточные условия экстремума на языке производных высших порядков.
- 45) Точки перегиба. Построение графиков.
- 46) Первообразная и неопределенный интеграл. Свойства неопределенного интеграла. Таблица основных интегралов.

- 47) Основные методы интегрирования: замена переменной и интегрирование по частям неопределенного интеграла
- 48) Интегрирование дробно-рациональных функций. Метод Остроградского.
- 49) Интегрирование квадратичных иррациональностей посредством подстановок Эйлера.
- 50) Интегралы от дифференциальных биномов. Теорема Чебышева.
- 51) Интегрирование некоторых трансцендентных функций.
- 52) Задачи, приводящие к понятию определенного интеграла. Определение интеграла Римана. Необходимое условие интегрируемости.
- 53) Верхние и нижние суммы Дарбу. Интеграл Дарбу.
- 54) Необходимые и достаточные условия интегрируемости.
- 55) Интегрируемость непрерывной функции, монотонной функции и ограниченной функции с конечным числом точек разрыва.
- 56) Критерии интегрируемости.
- 57) Свойства интегрируемых функций. Свойства определенного интеграла.
- 58) Теоремы о среднем.
- 59) Определенный интеграл с переменным верхним пределом.
- 60) Формула Ньютона Лейбница.
- 61) Формулы замены переменной и интегрирования по частям в определённом интеграле.
- 62) Понятие площади и квадратуемости плоской фигуры.
- 63) Понятие площади и квадратуемости плоской фигуры.
- 64) Геометрические приложения определенного интеграла.
- 65) Некоторые физические приложения определенного интеграла.

Пример экзаменационного билета:

Министерство образования и науки Российской Федерации

ФГАОУ ВО «Балтийский федеральный университет им. Иммануила Канта»

Институт физико-математических наук и информационных технологий

Билет № 1

по дисциплине «Математический анализ» для направления ИК

1. Числовая последовательность и ее предел;
2. Производная и дифференциал сложной функции. Инвариантность формы дифференциала;
3. Дать определение $\lim_{x \rightarrow x_0+0} f(x) = -\infty$;
4. Найди дифференциал функции $y = \arcsin \frac{x}{a}$.

5. Вычислить $\int \sqrt{e^x + 1} e^x dx$

Утверждено на заседании Учебно-методического совета ИФМНИИТ

Протокол № 1 от 12 декабря 2021

Председатель Совета
А.А.Шпилевой

8.4. Планируемые уровни сформированности компетенций обучающихся и критерии оценивания

Уровни	Содержательное описание уровня	Основные признаки выделения уровня (этапы формирования компетенции, критерии оценки сформированности)	Пятибалльная шкала (академическая) оценка	Двухбалльная шкала, зачет	БРС, % освоения (рейтинговая оценка)
Повышенный	Творческая деятельность	<i>Включает нижестоящий уровень.</i> Умение самостоятельно принимать решение, решать проблему/задачу теоретического и прикладного характера на основе изученных методов, приемов, технологий	отлично	зачтено	86-100
Базовый	Применение знаний и умений в более широких контекстах учебной и профессиональной деятельности, нежели по образцу с большей степени самостоятельности и инициативы	<i>Включает нижестоящий уровень.</i> Способность собирать, систематизировать, анализировать и грамотно использовать информацию из самостоятельно найденных теоретических источников и иллюстрировать ими теоретические положения или обосновывать практику применения	хорошо		71-85
Удовлетворительный (достаточный)	Репродуктивная деятельность	Изложение в пределах задач курса теоретически и практически контролируемого материала	удовлетворительно		55-70
Недостаточный	Отсутствие признаков удовлетворительного уровня		неудовлетворительно	не зачтено	Менее 55

9. Перечень основной и дополнительной учебной литературы, необходимой для освоения дисциплины.

Основная литература

1. . Кудрявцев, Л. Д. Курс математического анализа [Электронный ресурс] : в 3 т. : учеб. для бакалавров. Т. 1, 2019. - 1 on-line, 703 с.
2. . Кудрявцев, Л. Д. Курс математического анализа [Электронный ресурс] : в 3 т. : учеб. для бакалавров. Т. 2, кн. 1, 2019. - 1 on-line, 396 с
3. . Кудрявцев, Л. Д. Курс математического анализа [Электронный ресурс] : в 3 т. : учеб. для бакалавров. Т. 3, 2019. - 1 on-line, 351 с
4. Берман, Г. Н. Сборник задач по курсу математического анализа / Г. Н. Берман. — 10-е изд., стер. — Санкт-Петербург : Лань, 2022. — 492 с. — ISBN 978-5-8114-9878-9. — Текст : электронный // Лань : электронно-библиотечная система. — URL: <https://e.lanbook.com/book/200084> (дата обращения: 09.04.2022).)

Дополнительная литература

1. Виноградов, О. Л. Математический анализ: учебник / О. Л. Виноградов. - Санкт-Петербург: БХВ-Петербург, 2017. - 752 с. - (Учебная литература для вузов). - ISBN 978-5-9775-3815-2. - Текст: электронный. - URL: <https://znanium.com/catalog/product/1861364>
2. Туганбаев, А. А. Высшая математика. Основы математического анализа. Задачи с решениями и теория: учебник / А. А. Туганбаев. - Москва: ФЛИНТА, 2018. - 316 с. - ISBN 978-5-9765-3503-9. - Текст: электронный. - URL: <https://znanium.com/catalog/product/1859863>
3. Берман, Г. Н. Решебник к сборнику задач по курсу математического анализа : учебное пособие / Г. Н. Берман. — 2-е изд., стер. — Санкт-Петербург : Лань, 2022. — 608 с. — ISBN 978-5-8114-0887-0. — Текст : электронный // Лань : электронно-библиотечная система. — URL: <https://e.lanbook.com/book/210572> (дата обращения: 09.04.2022)

10. Перечень ресурсов информационно-телекоммуникационной сети «Интернет», необходимых для освоения дисциплины.

- НЭБ Национальная электронная библиотека, диссертации и прочие издания
- eLIBRARY.RU Научная электронная библиотека, книги, статьи, тезисы докладов конференций
- Гребенников Электронная библиотека ИД журналы
- ЭБС Лань книги, журналы
- ЭБС Консультант студента
- ПРОСПЕКТ ЭБС
- ЭБС ZNANIUM.COM

- РГБ Информационное обслуживание по МБА
- БЕН РАН
- Электронно-библиотечная система (ЭБС) Кантитана (<https://elib.kantiana.ru/>)
 - Информационные ресурсы БФУ им. И. Канта
<https://lms-3.kantiana.ru/course/view.php?id=2326>
- Образовательный канал одного из авторов:
<https://rutube.ru/channel/25396152/>

11. Перечень информационных технологий, используемых при осуществлении образовательного процесса по дисциплине.

Программное обеспечение обучения включает в себя:

- система электронного образовательного контента БФУ им. И. Канта – www.lms-3.kantiana.ru, обеспечивающую разработку и комплексное использование электронных образовательных ресурсов;
- серверное программное обеспечение, необходимое для функционирования сервера и связи с системой электронного обучения через Интернет;
- корпоративная платформа Microsoft Teams;
- установленное на рабочих местах студентов ПО: Microsoft Windows 7, Microsoft Office Standart 2010, антивирусное программное обеспечение Kaspersky Endpoint Security.
- Для подготовки лекционных демонстраций используются продукты Adobe, с университетским образовательными лицензиями

12. Описание материально-технической базы, необходимой для осуществления образовательного процесса по дисциплине.

Для проведения занятий лекционного типа, практических и семинарских занятий используются специальные помещения (учебные аудитории), оборудованные техническими средствами обучения – мультимедийной проекционной техникой.

Для проведения практических занятий - учебные аудитории оборудованные персональными компьютерами с возможностью выхода в интернет и с установленным программным обеспечением, заявленным в п.11.

Для проведения групповых и индивидуальных консультаций, текущего контроля и промежуточной аттестации используются специальные помещения (учебные аудитории), оборудованные специализированной мебелью (для обучающихся), меловой / маркерной доской.

Для организации самостоятельной работы обучающимся предоставляются помещения, оснащенные компьютерной техникой с возможностью подключения к сети «Интернет» и обеспечением доступа в электронную информационно-образовательную среду университета.

Для обучения инвалидов и лиц с ограниченными возможностями здоровья университетом могут быть представлены специализированные средства обучения, в том числе технические средства коллективного и индивидуального пользования.

**МИНИСТЕРСТВО НАУКИ И ВЫСШЕГО ОБРАЗОВАНИЯ
РОССИЙСКОЙ ФЕДЕРАЦИИ**
федеральное государственное автономное образовательное учреждение
высшего образования «Балтийский федеральный университет имени Иммануила
Канта»
Институт физико-математических наук и информационных технологий

РАБОЧАЯ ПРОГРАММА ДИСЦИПЛИНЫ

«Аналитическая геометрия и линейная алгебра»

Шифр: 11.03.02

Направление подготовки: «Инфокоммуникационные технологии и системы связи»

Профиль: «Инфокоммуникационные интегрированные системы и технологии»

Квалификация (степень) выпускника: бакалавр

Калининград
2022

Лист согласования

Составитель: Маклахова Ирина Сергеевна, старший преподаватель института физико-математических наук и информационных технологий.

Рабочая программа утверждена на заседании учебно-методического совета института физико-математических наук и информационных технологий

Протокол № 01/22 от «01» февраля 2022 г.

Председатель учебно-методического
совета института физико-математических
наук и информационных технологий
Первый заместитель директора
ИФМНиИТ, к. ф.-м. н., доцент

Шпилевой А. А

Ведущий менеджер

Бурмистров В. И.

Содержание

1. Наименование дисциплины.
2. Перечень планируемых результатов обучения по дисциплине, соотнесенных с планируемыми результатами освоения образовательной программы.
3. Место дисциплины в структуре образовательной программы.
4. Виды учебной работы по дисциплине.
5. Содержание дисциплины, в том числе практической подготовки в рамках дисциплины, структурированное по темам.
6. Перечень учебно-методического обеспечения для самостоятельной работы обучающихся по дисциплине.
7. Методические рекомендации по видам занятий
8. Фонд оценочных средств
 - 8.1. Перечень компетенций с указанием этапов их формирования в процессе освоения образовательной программы в рамках учебной дисциплины
 - 8.2. Типовые контрольные задания или иные материалы, необходимые для оценки знаний, умений и навыков и (или) опыта деятельности в процессе текущего контроля
 - 8.3. Перечень вопросов и заданий для промежуточной аттестации по дисциплине
 - 8.4. Планируемые уровни сформированности компетенций обучающихся и критерии оценивания
9. Перечень основной и дополнительной учебной литературы, необходимой для освоения дисциплины
11. Перечень информационных технологий, используемых при осуществлении образовательного процесса по дисциплине.
12. Описание материально-технической базы, необходимой для осуществления образовательного процесса по дисциплине

1. Наименование дисциплины: «Аналитическая геометрия и линейная алгебра».

Цель курса «Аналитическая геометрия и линейная алгебра» – фундаментальная подготовка студентов по основным разделам линейной алгебры и аналитической геометрии, обеспечивающим достаточный уровень современной математической подготовки будущего выпускника, необходимый для решения теоретических и практических задач по специальности, а также развитие логического мышления, навыков математического исследования явлений и процессов, связанных с профессиональной деятельностью.

Основными **задачами** освоения дисциплины являются:

- сформировать культуру мышления, способностью к обобщению, анализу, восприятию информации, постановке цели и выбору путей ее достижения;
- сформировать способность к организованному подходу к освоению и приобретению новых навыков и компетенций;
- ознакомить с основными понятиями и методами аналитической геометрии (основы координатно-векторного аппарата, теория кривых и поверхностей первого и второго порядка);
- ознакомить с основными понятиями и методами линейной алгебры (методы решения систем линейных уравнений, основы алгебры линейных пространств);
- продемонстрировать возможности использования математических моделей задач линейной алгебры и аналитической геометрии в профессиональной деятельности для теоретического и экспериментального исследования.

2. Перечень планируемых результатов обучения по дисциплине, соотнесенных с планируемыми результатами освоения образовательной программы

Код и содержание компетенции	Результаты освоения образовательной программы (ИДК)	Результаты обучения по дисциплине
ОПК-1. Способен использовать положения, законы и методы естественных наук и математики для решения задач инженерной деятельности	ОПК-1.1. Знает фундаментальные законы природы, основные физические и математические законы, методы накопления, передачи и обработки информации ОПК-1.2. Умеет применять физические законы и математические методы для решения задач теоретического и прикладного характера	Знать о перспективе развития изучаемых разделов дисциплины и потенциальных возможностях их использования в профессиональной деятельности. Уметь строить математические модели простейших систем и процессов на основе знания линейной алгебры и аналитической геометрии и проводить необходимые расчеты в рамках построенной модели; Владеть математическим аппаратом линейной алгебры и аналитической геометрии, необходимым для его использования при изучении других дисциплин, владеть профессиональным языком предметной области знания (линейной алгебры и

	ОПК-1.3. Владеет навыками использования знаний физики и математики при решении практических задач	геометрии); методами моделирования, теоретического и экспериментального исследования.
--	---	---

3. Место дисциплины в структуре образовательной программы

Дисциплина «Аналитическая геометрия и линейная алгебра» представляет собой дисциплину обязательной части блока дисциплин (модулей) подготовки студентов.

4. Виды учебной работы по дисциплине.

Виды учебной работы по дисциплине зафиксированы учебным планом основной профессиональной образовательной программы по указанному направлению и профилю, выражаются в академических часах. Часы контактной работы и самостоятельной работы студента и часы, отводимые на процедуры контроля, могут различаться в учебных планах ОПОП по формам обучения. Объем контактной работы включает часы контактной аудиторной работы (лекции/практические занятия/ лабораторные работы), контактной внеаудиторной работы (контроль самостоятельной работы), часы контактной работы в период аттестации. Контактная работа, в том числе может проводиться посредством электронной информационно-образовательной среды университета с использованием ресурсов сети Интернет и дистанционных технологий

5. Содержание дисциплины, структурированное по темам (разделам)

Исходя из рамок, установленных учебным планом по трудоемкости и видам учебной работы по дисциплине, преподаватель самостоятельно выбирает тематику занятий по формам и количеству часов проведения контактной работы: лекции и иные учебные занятия, предусматривающие преимущественную передачу учебной информации преподавателем и (или) занятия семинарского типа (семинары, практические занятия, практикумы, лабораторные работы, коллоквиумы и иные аналогичные занятия), и (или) групповые консультации, и (или) индивидуальную работу обучающихся с преподавателем, в том числе индивидуальные консультации (по курсовым работам/проектам – при наличии курсовой работы/проекта по данной дисциплине в учебном плане). Рекомендуемая тематика занятий максимально полно реализуется в контактной работе со студентами очной формы обучения. В случае реализации образовательной программы в заочной / очно-заочной форме трудоемкость дисциплины сохраняется, однако объем учебного материала в значительной части осваивается студентами в форме самостоятельной работы. При этом

требования к ожидаемым образовательным результатам студентов по данной дисциплине не зависят от формы реализации образовательной программы.

№ п/п	Наименование раздела	Содержание раздела
1	Основные методы решения систем линейных уравнений	<p>Определители. Определители 2-го и 3-его порядков, их свойства. Алгебраические дополнения и миноры. Определители n-го порядка. Вычисление определителя разложением по строке</p> <p>Матрицы. Матрицы. Операции над матрицами. Обратная матрица.</p> <p>Системы линейных уравнений. Определение системы линейных уравнений и её матричная запись. Ранг матрицы. Условие совместности системы линейных уравнений. Формулы Крамера. Матричный метод решения систем уравнений. Теорема Кронекера-Капели. Исследование систем линейных алгебраических уравнений методом Гаусса.</p>
2.	Элементы векторной алгебры	<p>Векторы, их аналитическое задание и линейные операции над векторами. Предмет аналитической геометрии. Векторы на плоскости и в пространстве. Линейные операции над векторами. Координаты вектора и точки на плоскости и в пространстве. Разложение вектора по базису. Направляющие косинусы и длина вектора.</p> <p>Скалярное произведение векторов. Скалярное произведение и его свойства.</p> <p>Векторное и смешанное произведения векторов. Векторное произведение векторов и его свойства. Смешанное произведение векторов и его свойства. Признак компланарности векторов.</p>
3	Элементы аналитической геометрии	<p>Простейшие задачи аналитической геометрии. Деление отрезка в данном отношении. Расстояние между двумя точками. Полярная система координат. Связь полярных координат точки и её декартовых прямоугольных координат.</p> <p>Прямая на плоскости. Уравнение линии на плоскости. Параметрические уравнения линии на плоскости. Уравнения линий в полярной системе координат. Спираль Архимеда. Различные виды уравнений прямой на плоскости. Угол между двумя прямыми. Условия параллельности и перпендикулярности двух прямых. Расстояние от точки до прямой.</p> <p>Плоскость. Различные виды уравнений плоскости. Угол между двумя плоскостями. Условия параллельности и перпендикулярности двух плоскостей. Расстояние от точки до плоскости.</p> <p>Прямая в пространстве. Различные виды уравнений прямой в пространстве, их взаимосвязь. Углы между прямыми и плоскостями.</p> <p>Кривые второго порядка. Канонические уравнения кривых второго порядка. Эллипс, гипербола, парабола, их</p>

		<p>свойства. Технические приложения геометрических свойств кривых.</p> <p>Преобразование координат. Формулы преобразования координат. Изменение уравнений кривых при преобразованиях координат.</p> <p>Поверхности второго порядка. Уравнение поверхности. Уравнения цилиндрической и конической поверхностей. Канонические уравнения поверхностей второго порядка.</p>
4	Линейные пространства	<p>Линейные пространства и их свойства. Определение линейного пространства. Линейная зависимость и линейная независимость векторов. Размерность и базис линейного пространства. Координаты вектора в данном базисе. Переход от одного базиса к другому.</p> <p>Евклидово пространство. Определение евклидова пространства. Скалярное произведение векторов. Длина вектора. Неравенство треугольника, неравенство Коши-Буняковского. Ортонормированный базис.</p>
5	Линейные отображения	<p>Линейные отображения. Определение линейного отображения. Матрица отображения. Связь между координатами вектора и его образа. Зависимость между матрицами одного и того же линейного отображения в различных базисах. Операции над отображениями. Обратное отображение.</p> <p>Собственные векторы и собственные значения линейного отображения. Характеристическое уравнение отображения и собственные векторы линейного отображения. Приведение матрицы линейного отображения к диагональному виду. Ортогональные отображения</p>
6	Квадратичные формы	<p>Приведение квадратичной формы к каноническому виду. Основные определения. Матричная запись квадратичной формы. Приведение квадратичной формы к каноническому виду</p> <p>Применения квадратичных форм. Критерии знакоопределенности квадратичных форм. Применение квадратичных форм к исследованию функций на экстремум.</p>

6. Перечень учебно-методического обеспечения для самостоятельной работы обучающихся по дисциплине

Рекомендуемая тематика учебных занятий в форме контактной работы:

Рекомендуемая тематика учебных занятий *лекционного* типа (предусматривающих преимущественную передачу учебной информации преподавателями):

№ п/п	Наименование раздела дисциплины	Тема лекций
1	Основные методы решения систем линейных уравнений	Определители. Матрицы.
		Системы линейных уравнений. Решения систем уравнений.
2	Элементы векторной алгебры	Векторы, их аналитическое задание и линейные операции над векторами. Скалярное произведение векторов.
		Векторное и смешанное произведения векторов.
3	Элементы аналитической геометрии	Простейшие задачи аналитической геометрии. Прямая на плоскости.
		Плоскость.
		Прямая в пространстве.
		Кривые второго порядка.
		Преобразование координат.
4	Линейные пространства	Поверхности второго порядка.
		Линейные пространства и их свойства.
5	Линейные отображения	Евклидово пространство.
		Линейные отображения.
6	Квадратичные формы	Собственные векторы и собственные значения линейного отображения.
		Приведение квадратичной формы к каноническому виду. Применения квадратичных форм.

Рекомендуемый перечень тем практических занятий

№ п/п	Наименование раздела дисциплины	Тема практических занятий
1	Основные методы решения систем линейных уравнений	Определители 2-го, 3-го и высших порядков. Матрицы и действия над ними. Решение систем линейных уравнений.
2	Элементы векторной алгебры	Векторы в пространстве R^3 . Скалярное произведение векторов. Векторное и смешанное произведения векторов.
3	Элементы аналитической геометрии	Уравнение прямой на плоскости. Уравнение плоскости. Уравнение прямой в пространстве. Кривые второго порядка. Поверхности второго порядка.
4	Линейные пространства	Линейное пространство. Линейная зависимость и линейная независимость векторов. Нахождение размерности и базиса линейного пространства. Координаты вектора. Переход от одного базиса к другому. Неравенство треугольника, неравенство Коши-Буняковского. Скалярное произведение векторов в евклидовом пространстве и его применение.
5	Линейные отображения	Матрица линейного отображения. Связь между координатами вектора и его образа. Характеристическое уравнение отображения и собственные векторы линейного отображения. Приведение матрицы линейного отображения к диагональному виду.
6	Квадратичные формы	Приведение квадратичной формы к каноническому виду.

Требования к самостоятельной работе студентов

1. При подготовке к лекционным занятиям студенту рекомендуется повторное ознакомление с пройденными ранее темами, касающимися тематики предстоящей лекции.

Это освежит в памяти ключевые понятия и законы, необходимые для успешного освоения нового материала.

2. При подготовке к практическим занятиям, прежде всего, необходимо решить домашнее задание, а затем изучить необходимый теоретический минимум к следующему практическому заданию. При решении задач полезно пользоваться книгами, которые называются «Руководство к решению задач».

Руководствуясь положениями статьи 47 и статьи 48 Федерального закона от 29 декабря 2012 г. N 273-ФЗ «Об образовании в Российской Федерации» научно-педагогические работники и иные лица, привлекаемые университетом к реализации данной образовательной программы, пользуются предоставленными академическими правами и свободами в части свободы преподавания, свободы от вмешательства в профессиональную деятельность; свободы выбора и использования педагогически обоснованных форм, средств, методов обучения и воспитания; права на творческую инициативу, разработку и применение авторских программ и методов обучения и воспитания в пределах реализуемой образовательной программы и отдельной дисциплины.

Исходя из рамок, установленных учебным планом по трудоемкости и видам учебной работы по дисциплине, преподаватель самостоятельно выбирает тематику занятий по формам и количеству часов проведения контактной работы: лекции и иные учебные занятия, предусматривающие преимущественную передачу учебной информации преподавателем и (или) занятия семинарского типа (семинары, практические занятия, практикумы, лабораторные работы, коллоквиумы и иные аналогичные занятия), и (или) групповые консультации, и (или) индивидуальную работу обучающихся с преподавателем, в том числе индивидуальные консультации (по курсовым работам/проектам – при наличии курсовой работы/проекта по данной дисциплине в учебном плане).

Рекомендуемая тематика занятий максимально полно реализуется в контактной работе со студентами очной формы обучения. В случае реализации образовательной программы в заочной / очно-заочной форме трудоемкость дисциплины сохраняется, однако объем учебного материала в значительной части осваивается студентами в форме самостоятельной работы. При этом требования к ожидаемым образовательным результатам студентов по данной дисциплине не зависят от формы реализации образовательной программы.

7. Методические рекомендации по видам занятий

Лекционные занятия.

В ходе лекционных занятий обучающимся рекомендуется выполнять следующие действия. Вести конспектирование учебного материала. Обращать внимание на категории, формулировки, раскрывающие содержание тех или иных явлений и процессов, научные выводы и практические рекомендации по их применению. Задавать преподавателю уточняющие вопросы с целью уяснения теоретических положений, разрешения спорных ситуаций.

Желательно оставить в рабочих конспектах поля, на которых во внеаудиторное время можно сделать пометки из рекомендованной литературы, дополняющие материал прослушанной лекции, а также подчеркивающие особую важность тех или иных теоретических положений.

Практические и семинарские занятия.

На практических и семинарских занятиях в зависимости от темы занятия выполняется поиск информации по решению проблем, практические упражнения, контрольные работы, выработка индивидуальных или групповых решений, итоговое обсуждение с обменом знаниями, участие в круглых столах, разбор конкретных ситуаций, командная работа, представление портфолио и т.п.

Самостоятельная работа.

Самостоятельная работа осуществляется в виде изучения литературы, эмпирических данных по публикациям и конкретных ситуаций из практики, подготовке индивидуальных работ, работа с лекционным материалом, самостоятельное изучение отдельных тем дисциплины; поиск и обзор литературы и электронных источников; чтение и изучение учебника и учебных пособий.

8. Фонд оценочных средств

8.1. Перечень компетенций с указанием этапов их формирования в процессе освоения образовательной программы в рамках учебной дисциплины

Основными этапами формирования указанных компетенций при изучении обучающимися дисциплины являются последовательное изучение содержательно связанных между собой тем учебных занятий. Изучение каждой темы предполагает овладение обучающимися необходимыми компетенциями. Результат аттестации

обучающихся на различных этапах формирования компетенций показывает уровень освоения компетенций.

Контролируемые разделы (темы) дисциплины	Индекс контролируемой компетенции (или её части)	Оценочные средства по этапам формирования компетенций
		текущий контроль по дисциплине
Основные методы решения систем линейных уравнений	ОПК-1	Тестирование, решение задач, контрольная работа
Элементы векторной алгебры	ОПК-1	Тестирование, решение задач, контрольная работа
Элементы аналитической геометрии	ОПК-1	Тестирование, решение задач, контрольная работа
Линейные пространства	ОПК-1	Тестирование, решение задач, контрольная работа
Линейные отображения	ОПК-1	Тестирование, решение задач, контрольная работа
Квадратичные формы	ОПК-1	Тестирование, решение задач, контрольная работа

8.2. Типовые контрольные задания или иные материалы, необходимые для оценки знаний, умений и навыков и (или) опыта деятельности в процессе текущего контроля

Типовые тестовые задания:

К разделу 1. Основные методы решения систем линейных уравнений.

	Вопрос теста	Варианты ответов
Оценка «удовлетворительно» или низкой уровень освоения компетенции	<i>Определитель</i> $\begin{vmatrix} -2 & 5 \\ 4 & -3 \end{vmatrix}$ <i>равен ...</i>	-14 26 -10 -22
Оценка «хорошо» или повышенный уровень освоения компетенции	<i>Определитель</i> $\begin{vmatrix} -3 & -2 & 1 \\ 0 & 1 & 0 \\ 2 & -1 & 1 \end{vmatrix}$ <i>равен ...</i>	-5 5 -1 1 -3
Оценка «отлично» или высокий уровень освоения компетенции	<i>Алгебраическое дополнение A_{14} определителя равно...</i> $\begin{vmatrix} 1 & -3 & -2 & 1 \\ 2 & 0 & 1 & 0 \\ 6 & 2 & -1 & 1 \\ 5 & -3 & -1 & 1 \end{vmatrix}$ <i>равно...</i>	-5 5 -1 1 -25

	Вопрос теста	Варианты ответов
Оценка «удовлетворительно» или низкой уровень освоения компетенции	<i>Даны матрицы</i> $A = \begin{pmatrix} 2 & 1 & 0 \\ 4 & 1 & 3 \end{pmatrix}$ и	<input type="checkbox"/> $A + B$ <input checked="" type="checkbox"/> $A + B^T$ <input checked="" type="checkbox"/> $A^T + B$ <input checked="" type="checkbox"/> $A \cdot B$ <input checked="" type="checkbox"/> $B \cdot A$

	$B = \begin{pmatrix} 1 & 3 \\ 1 & 2 \\ 9 & 6 \end{pmatrix}$ <p>Отметьте, какие из операций существуют.</p>	<input type="checkbox"/> $A^T \cdot B$ <input type="checkbox"/> $A \cdot B^T$
Оценка «хорошо» или повышенный уровень освоения компетенции	<p>Дополните</p> $A = \begin{pmatrix} 2 & -3 \\ 4 & 5 \end{pmatrix},$ $B = \begin{pmatrix} 2 & 1 & 5 \\ 4 & -1 & 8 \end{pmatrix}.$ <p>Элемент c_{23} матрицы $C = A \cdot B$ равен ...</p>	-5
Оценка «отлично» или высокий уровень освоения компетенции	<p>Дано</p> $f(x) = 3x^2 + 2x - 6,$ $A = \begin{pmatrix} 0 & 10 \\ 4 & 3 \end{pmatrix}.$ <p>Тогда $F(A)$ равно...</p>	40 5 -1 1 -25

	Вопрос теста	Варианты ответов
Оценка «удовлетворительно» или низкой уровень освоения компетенции	<p>Дополните $\begin{cases} x + 2y = 8, \\ 2x + 3y = 5. \end{cases}$</p> <p>Определитель системы линейных уравнений равен...</p>	-1
Оценка «хорошо» или повышенный уровень освоения компетенции	<p>Для решения системы линейных уравнений</p> $\begin{cases} x + y + z = 1, \\ x - y + 4z = 1, \\ 3x + 3y - 2z = 2 \end{cases}$ <p>найлены определители</p> $\begin{vmatrix} 1 & 1 & 1 \\ 1 & -1 & 4 \\ 3 & 3 & -2 \end{vmatrix} = 10, \begin{vmatrix} 1 & 1 & 1 \\ 1 & -1 & 4 \\ 2 & 3 & -2 \end{vmatrix} = 5, \begin{vmatrix} 1 & 1 & 1 \\ 1 & 1 & 4 \\ 3 & 2 & -2 \end{vmatrix} = 3, \begin{vmatrix} 1 & 1 & 1 \\ 1 & -1 & 1 \\ 3 & 3 & 2 \end{vmatrix} =$ <p>, тогда по методу Крамера неизвестное x равно ...</p>	Правильные ответы: 0,5; 0,5; 1/2;

К разделу 2. Элементы векторной алгебры.

	Вопрос теста	Варианты ответов
Оценка «удовлетворительно» или низкой уровень освоения компетенции	<p>Установите последовательность векторов в порядке возрастания их модулей.</p> <p>1: $\vec{i} + \vec{j}$</p> <p>2: $\vec{i} - \vec{j} - \vec{k}$</p>	

	3: $2\vec{i} - 3\vec{j} - \vec{k}$ 4: $5\vec{i} + 2\vec{j}$	
Оценка «хорошо» или повышенный уровень освоения компетенции	Даны векторы $\vec{a} = \vec{i} - \vec{j} + 3\vec{k}$, $\vec{b} = \vec{i} + 4\vec{k}$. Если вектор $\vec{c} = \vec{a} - 3\vec{b}$, то его координаты ...	<input type="checkbox"/> (-2; -1; -1) <input type="checkbox"/> (-2; -1; 7) <input type="checkbox"/> (4; -1; 7) <input checked="" type="checkbox"/> (-2; -1; -9)
Оценка «отлично» или высокий уровень освоения компетенции	Упрощение выражения $\overline{AE} - \overline{DE} + \overline{DB} + \overline{DC} + \overline{CB} + \overline{BD}$ приводит его к виду...	<input type="checkbox"/> \overline{AA} <input type="checkbox"/> \overline{AN} <input checked="" type="checkbox"/> \overline{AA} <input type="checkbox"/> \overline{DA}

	Вопрос теста	Варианты ответов
Оценка «удовлетворительно» или низкой уровень освоения компетенции	Даны векторы $\vec{a} = \vec{i} + 2\vec{j}$, $\vec{b} = \vec{j} - 4\vec{k}$. $\vec{a} \cdot \vec{b} = \dots$	<input type="checkbox"/> 0 <input checked="" type="checkbox"/> 2 <input type="checkbox"/> $-8\vec{i} + 4\vec{j} + \vec{k}$ <input type="checkbox"/> $-8\vec{i} - 4\vec{j} + \vec{k}$ <input type="checkbox"/> $8\vec{i} - 4\vec{j} + \vec{k}$
Оценка «хорошо» или повышенный уровень освоения компетенции	<i>Отметьте в с е правильные ответы</i> Векторы $\vec{a} = a_x \vec{i} + a_y \vec{j} + a_z \vec{k}$ и $\vec{b} = b_x \vec{i} + b_y \vec{j} + b_z \vec{k}$ <i>коллинеарны, если ...</i>	<input checked="" type="checkbox"/> $\vec{a} = \lambda \vec{b}$ <input type="checkbox"/> $a_x b_x + a_y b_y + a_z b_z = 0$ <input checked="" type="checkbox"/> $\frac{a_x}{b_x} = \frac{a_y}{b_y} = \frac{a_z}{b_z}$ <input type="checkbox"/> $\vec{a} \cdot \vec{b} = 0$ <input checked="" type="checkbox"/> $\begin{vmatrix} \vec{i} & \vec{j} & \vec{k} \\ a_x & a_y & a_z \\ b_x & b_y & b_z \end{vmatrix} = \vec{0}$ <input checked="" type="checkbox"/> $\vec{a} \times \vec{b} = \vec{0}$
Оценка «отлично» или высокий уровень освоения компетенции	<i>Отметьте В С Е п р а в иль н ы е о т в е т ы.</i> С помощью скалярного произведения можно выразить ...	<input checked="" type="checkbox"/> работу силы <input type="checkbox"/> момент силы <input checked="" type="checkbox"/> условие перпендикулярности векторов <input type="checkbox"/> условие коллинеарности векторов <input checked="" type="checkbox"/> проекцию вектора на направление другого вектора <input type="checkbox"/> площадь треугольника <input type="checkbox"/> площадь параллелограмма

		<input type="checkbox"/> линейную скорость точек вращающегося твёрдого тела
--	--	---

	Вопрос теста	Варианты ответов
Оценка «удовлетворительно» или низкой уровень освоения компетенции	<p>Даны векторы</p> $\vec{a} = 5\vec{j} - \vec{k}$ $\vec{b} = 2\vec{i} + \vec{j}$ $\vec{a} \times \vec{b} = \dots$	<input type="checkbox"/> 0 <input type="checkbox"/> 5 <input checked="" type="checkbox"/> $\vec{i} - 2\vec{j} - 10\vec{k}$ <input type="checkbox"/> $\vec{i} + 2\vec{j} - 10\vec{k}$ <input type="checkbox"/> $-\vec{i} - 2\vec{j} - 10\vec{k}$
Оценка «хорошо» или повышенный уровень освоения компетенции	<p>Установите соответствие между взаимным расположением векторов и возможным результатом действий над ними</p> <p>векторы образуют острый угол $\vec{a} \cdot \vec{b} = 9$</p> <p>векторы коллинеарны $\vec{a} \cdot \vec{b} = \vec{a} \cdot \vec{b}$</p> <p>векторы не компланарны $(\vec{a}, \vec{b}, \vec{c}) = 4$</p>	
Оценка «отлично» или высокий уровень освоения компетенции	$\vec{a} = 4\vec{i} + \vec{j}, \quad \vec{b} = 2\vec{i} + 5\vec{j} + \vec{k}, \quad \vec{c} = -\vec{i} + 4\vec{j}$ <p>Векторы $\vec{a}, \vec{b}, \vec{c}$...</p>	<input type="checkbox"/> образуют правую тройку <input checked="" type="checkbox"/> образуют левую тройку <input type="checkbox"/> компланарны

К разделу 3. Элементы аналитической геометрии.

	Вопрос теста	Варианты ответов
Оценка «удовлетворительно» или низкой уровень освоения компетенции	<p>Дополните</p> <p>Расстояние между точками A(5; -3) и B(2; 1) равно...</p>	5
Оценка «хорошо» или повышенный уровень освоения компетенции	<p>Даны точки A(2; 8) и B(4; 8) и точка B – середина отрезка AC. Тогда координаты точки C ...</p>	(3; 8) (1; 0) (6; 8) (6; 16)
Оценка «отлично» или высокий уровень освоения компетенции	<p>Даны точки A(2; 8) и B(4; 8). Ордината точки C, делящей отрезок AB, в отношении $\lambda = -2$, равна ...</p>	-6 8 0 -8

	Вопрос теста	Варианты ответов
Оценка «удовлетворительно» или низкой уровень освоения компетенции	<p>Прямая проходит через точки O(0; 0) и B(1; -2). Угловой коэффициент этой прямой равен ...</p>	<input type="checkbox"/> 0,5 <input type="checkbox"/> -0,5 <input type="checkbox"/> 2 <input checked="" type="checkbox"/> -2

Оценка «хорошо» или повышенный уровень освоения компетенции	<p><i>Дополните</i> Вектор $\vec{n} = \{p; -9\}$ параллелен прямой $2x + 3y + 6 = 0$ Тогда значение p равно ...</p>	-6
Оценка «отлично» или высокий уровень освоения компетенции	<p><i>Установите соответствие</i> Пары прямых $7x - 3y + 4 = 0, 7x + 2y - 1 = 0,$ $7x - 3y + 4 = 0, 14x - 6y + 7 = 0,$ $7x - 3y + 4 = 0, 3x + 7y + 4 = 0,$ $7x - 3y + 4 = 0, 14x - 6y + 8 = 0$ пересекаются параллельны перпендикулярны совпадают</p>	

	Вопрос теста	Варианты ответов
Оценка «удовлетворительно» или низкой уровень освоения компетенции	<p><i>Отметьте В С Е правильные ответы.</i> Плоскость задана уравнением $2x + 3y - z - 4 = 0$. Нормальным вектором этой плоскости будет вектор с координатами ...</p>	<input type="checkbox"/> (2; 3; 1) <input checked="" type="checkbox"/> (4; 6; -2) <input checked="" type="checkbox"/> (2; 3; -1) <input checked="" type="checkbox"/> (-2; -3; 1) <input type="checkbox"/> (3; -1; 4) <input type="checkbox"/> (3; -1; -4)
Оценка «хорошо» или повышенный уровень освоения компетенции	<p><i>Укажите соответствие между уравнением плоскости и её положением в пространстве</i> Плоскость $y + 3z = 0$ проходит через ось Ох Плоскость $2z + 9 = 0$ параллельна пл скости Оху Плоскость $5\delta + 12 = 0$ параллельна плоскости Оуз Плоскость проходит через ось Oz Плоскость проходит через ось Oy Является плоскостью Оху</p>	
Оценка «отлично» или высокий уровень освоения компетенции	<p><i>Дополните</i> Плоскость $2x + 3y - 5z - 45 = 0$ отсекает на оси аппликат отрезок, равный...</p>	9 -9 15 -15

	Вопрос теста	Варианты ответов
--	--------------	------------------

Оценка «удовлетворительно» или низкой уровень освоения компетенции	<i>Дополните</i> Вектор $\vec{s} = \{4; p; 0\}$ коллинеарен прямой $\frac{x-3}{2} = \frac{y+1}{-7} = \frac{z-1}{0}$. Тогда значение p равно ...	-14
Оценка «хорошо» или повышенный уровень освоения компетенции	Прямая $\begin{cases} x=3t-1, \\ y=-2t+3, \\ z=5t+2 \end{cases}$ имеет направляющий вектор...	$\{1; -3; -2\}$ $\{-1; 3; 2\}$ $\{3; -2; 5\}$ $\{-3; 2; -5\}$
Оценка «отлично» или высокий уровень освоения компетенции	<i>Дополните</i> Прямая и плоскость $\begin{cases} x=3t-1, \\ y=-2t+3, \\ z=5t+2 \end{cases}$ $7x+my+8z-9=0$ параллельны при значении m , равном...	10,5

	Вопрос теста	Варианты ответов
Оценка «удовлетворительно» или низкой уровень освоения компетенции	<i>Дополните</i> Расстояние между фокусами эллипса $\frac{x^2}{16} + \frac{y^2}{12} = 1$ равно...	4
Оценка «хорошо» или повышенный уровень освоения компетенции	<i>Для каждого уравнения отметьте задаваемый этим уравнением объект</i> Окружность $x^2 + y^2 = 100$ Эллипс $25x^2 + 4y^2 = 100$ Гипербола $25x^2 - 4y^2 = 100$ Парабола $25x^2 - 4y = 100$ Точка $25x^2 + 4y^2 = 0$ Пустое множество $25x^2 + 4y^2 = -100$ Пара пересекающихся прямых $25x^2 - 4y^2 = 0$ Прямая $25x - 4y = 100$	
Оценка «отлично» или высокий уровень освоения компетенции	<i>Дополните</i> Расстояние между фокусами гиперболы $\frac{x^2}{9} - \frac{y^2}{16} = 1$ равно...	10

	Вопрос теста	Варианты ответов
Оценка «удовлетворительно» или низкой уровень освоения компетенции	<i>Дополните</i> Абсцисса центра эллипса $\frac{(x+2)^2}{16} + \frac{(y-3)^2}{12} = 1$ равна...	-2
Оценка «хорошо» или повышенный уровень освоения компетенции	Даны точки $M(-7; 2)$ и $N(3; -2)$. Координаты точки N в новой системе, для которой точка M служит началом, ...	$(-10; 4)$ $(10; -4)$ $(10; -4)$ $(10; -4)$
Оценка «отлично» или высокий уровень освоения компетенции	<i>Отметьте В С Е правильные ответы.</i> Угол, на который следует совершить поворот системы координат для того, чтобы в новой системе уравнение кривой $xy = 3$ приняло канонический вид, ...	$\frac{\pi}{2}$ $\frac{\pi}{3}$ $\frac{\pi}{4}$ $-\frac{\pi}{2}$ $-\frac{\pi}{4}$ $-\frac{\pi}{3}$

	Вопрос теста	Варианты ответов
Оценка «удовлетворительно» или низкой уровень освоения компетенции	<i>Отметьте В С Е правильные ответы.</i> Поверхностями второго порядка являются <input checked="" type="checkbox"/> $xz = 0$ <input type="checkbox"/> $xyz = 0$ <input checked="" type="checkbox"/> $x^2 + 2xy + 2y^2 - y = 0$ <input checked="" type="checkbox"/> $2xz - y = 0$ <input type="checkbox"/> $z^3 + xz + x^4 = 0$ <input type="checkbox"/> $x^2z^2 + 2y^2 - z = 0$ <input checked="" type="checkbox"/> $x^2 + z^2 = y^2$	
Оценка «хорошо» или повышенный уровень освоения компетенции	<i>Отметьте В С Е правильные ответы.</i> Цилиндрическими являются поверхности ... <input checked="" type="checkbox"/> $xz = 0$ <input type="checkbox"/> $xyz = 0$ <input checked="" type="checkbox"/> $x^2 + 2xy + 2y^2 - y = 0$ <input type="checkbox"/> $x^2 + 2xz + 2y^2 - y = 0$ <input checked="" type="checkbox"/> $z^3 + xz + x^4 = 0$ <input type="checkbox"/> $x^2 + 2xy + 2y^2 - z = 0$ <input type="checkbox"/> $x^2 + z^2 + y^2 = 0$	
Оценка «отлично» или высокий уровень освоения компетенции	<i>Отметьте В С Е правильные ответы.</i> Поверхностями вращения являются ...	<input checked="" type="checkbox"/> $x^2 + y^2 - 2z^2 = 1$ <input type="checkbox"/> $x^2 + 2y^2 + 3z^2 = 1$ <input checked="" type="checkbox"/> $x^2 - 2y^2 - 2z^2 = 1$ <input type="checkbox"/> $x^2 - y^2 = 2z$

		<input checked="" type="checkbox"/> $x^2 + y^2 = 2z$ <input checked="" type="checkbox"/> $x^2 + z^2 + y^2 = 0$
--	--	---

К разделу 4. Линейные пространства.

	Вопрос теста	Варианты ответов
Оценка «удовлетворительно» или низкой уровень освоения компетенции	Линейным вещественным пространством является...	1) множество всех вещественных квадратных матриц 2) множество всех вещественных квадратных матриц размера $m \times n$ 3) множество всех связанных векторов единичной длины 4) множество всех векторов, коллинеарных фиксированной прямой 5) множество всех сходящихся последовательностей 6) множество всех расходящихся последовательностей
Оценка «хорошо» или повышенный уровень освоения компетенции	<i>Дополните</i> Множество всех векторов, коллинеарных фиксированной прямой, является линейным пространством размерности...	1
Оценка «отлично» или высокий уровень освоения компетенции	<i>Дополните</i> Множество всех многочленов степени не выше 10 является линейным пространством размерности...	11

	Вопрос теста	Варианты ответов
Оценка «удовлетворительно» или низкой уровень освоения компетенции	<i>Отметьте правильные ответы</i> Норма вектора $\vec{a} = \{0; \lambda; -2; 3\}$ в пространстве R^4 равна $\sqrt{29}$, если λ имеет значение ...	5 4 -4 5
Оценка «хорошо» или повышенный уровень освоения компетенции	<i>Отметьте правильные ответы</i> В пространстве R^4 вектор $\vec{a} = \left\{ -\frac{2}{3}; \frac{\lambda}{3}; 0; \frac{1}{3} \right\}$ является нормированным, если λ имеет значение ...	-2 4 2 $2\sqrt{3}$

Оценка «отлично» или высокий уровень освоения компетенции	В пространстве R^4 векторы	1
	$\vec{e}_1 = \{1; 1; 1; 2\}$ и $\vec{e}_2 = \{1; \lambda; 3; -3\}$	2
	являются ортогональными, если λ	3
	имеет значение ...	-2
		-3

К разделу 5. Линейные отображения.

	Вопрос теста	Варианты ответов
Оценка «удовлетворительно» или низкой уровень освоения компетенции	<p><i>Дополните</i></p> <p>Ранг линейного преобразования, матрица которого</p> $A = \begin{pmatrix} -1 & 2 & 1 \\ 3 & 0 & 2 \\ 0 & 1 & 1 \end{pmatrix},$ <p>равен ...</p>	3
Оценка «хорошо» или повышенный уровень освоения компетенции	<p><i>Дополните</i></p> <p>Дефект линейного преобразования, матрица которого</p> $A = \begin{pmatrix} 0 & 0 & 0 \\ 0 & 0 & 0 \\ 0 & 0 & 0 \end{pmatrix},$ <p>равен ...</p>	3
Оценка «отлично» или высокий уровень освоения компетенции	<p><i>Дополните</i></p> <p>В пространстве R^3 дано линейное преобразование, ортогонально проектирующее любой вектор этого пространства на плоскость Oxy. Дефект оператора этого преобразования равен...</p>	1

	Вопрос теста	Варианты ответов
Оценка «удовлетворительно» или низкой уровень освоения компетенции	<p>Собственные значения собственных векторов линейного преобразования, заданного в некотором базисе матрицей</p> $\begin{pmatrix} 2 & 3 \\ 4 & 5 \end{pmatrix},$ <p>могут быть найдены из уравнения ...</p> $\square \begin{vmatrix} 2+\lambda & 3 \\ 4 & 5+\lambda \end{vmatrix} = 0 \quad \square \begin{vmatrix} 2-\lambda & 3 \\ 4 & 5-\lambda \end{vmatrix} = 0$ $\square \begin{vmatrix} 2 & 3+\lambda \\ 4+\lambda & 5 \end{vmatrix} = 0 \quad \square \begin{vmatrix} 2 & 3-\lambda \\ 4-\lambda & 5 \end{vmatrix} = 0$	
Оценка «хорошо» или повышенный уровень освоения компетенции	<p>Дано характеристическое уравнение</p> $k^2 - 4 = 0$ <p>матрицы. Тогда матрица может иметь вид ...</p>	

	<input checked="" type="checkbox"/> $\begin{pmatrix} 1 & 1 \\ 3 & -1 \end{pmatrix}$ <input type="checkbox"/> $\begin{pmatrix} 1 & 2 \\ -2 & 1 \end{pmatrix}$ <input type="checkbox"/> $\begin{pmatrix} 1 & 3 \\ 1 & 1 \end{pmatrix}$ <input type="checkbox"/> $\begin{pmatrix} 1 & 2 \\ 2 & 1 \end{pmatrix}$	
Оценка «отлично» или высокий уровень освоения компетенции	<p><i>Отметьте ВСЕ правильные ответы.</i></p> <p>Линейное преобразование задано в некотором базисе матрицей</p> $\begin{pmatrix} 1 & -3 & 1 \\ 3 & -3 & -1 \\ 3 & -5 & 1 \end{pmatrix}.$ <p>Её собственные значения ...</p>	-1 1 2 -2 3 -3

К разделу 6. Квадратичные формы.

		Варианты ответов
Оценка «удовлетворительно» или низкой уровень освоения компетенции	<p>Задана матрица</p> $A = \begin{pmatrix} 5 & 0 & 0 \\ 0 & 0 & 3 \\ 0 & 3 & 4 \end{pmatrix}.$ <p>Соответствующая данной матрице квадратичная форма имеет вид ...</p>	$5x_1^2 + 4x_3^2 + 3x_2 + 3x_3$ $5x_1^2 + 3x_2^2 + 4x_3^2 + 3x_2x_3$ $5x_1^2 + 4x_3^2 + 6x_2x_3$ $5x_1^2 + 4x_3^2 - 3x_2 - 3x_3$
Оценка «хорошо» или повышенный уровень освоения компетенции	<p>Матрица квадратичной формы</p> $f(x_1, x_2) = 2x_1x_2$ <p>имеет вид...</p>	$\begin{pmatrix} 2 & 0 \\ 0 & 2 \end{pmatrix}$ $\begin{pmatrix} 0 & 2 \\ 2 & 0 \end{pmatrix}$ $\begin{pmatrix} 1 & 0 \\ 0 & 1 \end{pmatrix}$ $\begin{pmatrix} 1 & 1 \\ 1 & 1 \end{pmatrix}$ $\begin{pmatrix} 0 & 1 \\ 1 & 0 \end{pmatrix}$
Оценка «отлично» или высокий уровень освоения компетенции	<p><i>Отметьте ВСЕ правильные ответы.</i></p> <p>Матрица, соответствующая некоторой квадратичной форме, имеет вид...</p>	$\begin{pmatrix} 2 & 1 & 2 \\ 0 & 3 & 4 \\ 2 & 4 & 5 \end{pmatrix}$ $\begin{pmatrix} 0 & 1 & -1 \\ 1 & 0 & 0 \\ -1 & 0 & 0 \end{pmatrix}$ $\begin{pmatrix} 2 & 0 & 0 \\ 0 & 1 & 0 \\ 0 & 0 & 1 \end{pmatrix}$ $\begin{pmatrix} 1 & -2 & -2 \\ -2 & 3 & 0 \\ -2 & 0 & 5 \end{pmatrix}$ $\begin{pmatrix} 2 & 1 & 2 \\ -1 & 3 & 4 \\ 2 & 4 & 5 \end{pmatrix}$ $\begin{pmatrix} 0 & 1 & 2 \\ 1 & 0 & 4 \\ 2 & 4 & 5 \end{pmatrix}$

	Вопрос теста	Варианты ответов
Оценка «удовлетворительно» или низкой уровень освоения компетенции	<p>Знакоопределённым и не являются следующие квадратичные формы...</p>	$x_1^2 + 2x_2^2 - 2x_1x_2$ $x_1^2 + 2x_3^2 - 6x_1x_2$ $2x_1^2 + x_2^2 + 3x_3^2 + 4x_1x_2$

		$2x_1^2 + x_2^2 + 5x_3^2 + 2x_1x_2 - 2x_1x_3 + 2x_2x_3$ $- x_1^2 - 4x_2^2 + 2x_1x_2$ $12x_1x_2 - 12x_1x_3 + 6x_2x_3 - 11x_1^2 - 6x_2^2 - 6x_3^2$
Оценка «хорошо» или повышенный уровень освоения компетенции	Положительно определёнными являются следующие квадратичные формы...	$2x_1^2 + x_2^2 + 3x_3^2 + 4x_1x_2$ $x_1^2 + 2x_2^2 - 2x_1x_2$ $x_1^2 + 2x_3^2 - 6x_1x_2$ $2x_1^2 + x_2^2 + 5x_3^2 + 2x_1x_2 - 2x_1x_3 + 2x_2x_3$ $- x_1^2 - 4x_2^2 + 2x_1x_2$ $12x_1x_2 - 12x_1x_3 + 6x_2x_3 - 11x_1^2 - 6x_2^2 - 6x_3^2$
Оценка «отлично» или высокий уровень освоения компетенции	Отрицательно определёнными являются следующие квадратичные формы...	$2x_1^2 + x_2^2 + 5x_3^2 + 2x_1x_2 - 2x_1x_3 + 2x_2x_3$ $x_1^2 + 2x_2^2 - 2x_1x_2$ $x_1^2 + 2x_3^2 - 6x_1x_2$ $2x_1^2 + x_2^2 + 3x_3^2 + 4x_1x_2$ $- x_1^2 - 4x_2^2 + 2x_1x_2$ $12x_1x_2 - 12x_1x_3 + 6x_2x_3 - 11x_1^2 - 6x_2^2 - 6x_3^2$

Типовые задания практических работ

1. Выполнить действия: $(3B)^2 - 2(BA^{-1} - E)^T$, $A = \begin{pmatrix} 0 & -2 \\ 1 & -3 \end{pmatrix}$, $B = \begin{pmatrix} 5 & 1 \\ -1 & 0 \end{pmatrix}$.

2. Решить неравенство $\begin{vmatrix} x & 2 & 3 & 1 \\ 4 & 1 & 2 & -2 \\ -1 & 1 & 1 & 2 \\ 3 & 4 & 1 & 2 \end{vmatrix} \leq -50$

3. Решить систему линейных уравнений с помощью обратной матрицы:

$$\begin{cases} x_1 + x_2 + x_3 = 0 \\ 3x_1 + 2x_2 - 2x_3 = -1. \\ 3x_1 + 4x_2 + x_3 = 1 \end{cases}$$

4. Найти ранг матрицы при всевозможных значениях параметра λ :

$$\begin{pmatrix} 3 & 3 & -1 & 5 \\ -1 & -2 & -1 & 3 \\ -4 & -5 & \lambda & -2 \\ -7 & -8 & 1 & \lambda - 7 \end{pmatrix}$$

5. Найти все решения системы линейных уравнений

$$\begin{cases} x_1 - x_2 + 4x_3 + 3x_4 = 0 \\ 3x_1 - 2x_2 + x_3 + 2x_5 = 1 \\ 2x_1 - x_2 - 3x_3 - 3x_4 + 2x_5 = 1 \end{cases}.$$

6. Исследовать и решить систему уравнений

$$\begin{cases} 2x_1 - x_2 - 3x_3 + 4x_4 + x_5 = 2 \\ -3x_1 + 2x_2 + 5x_3 - \alpha x_4 - x_5 = 2 \\ x_2 + x_3 - 2x_4 + x_5 = -5\beta \end{cases}$$

7. Решить матричное уравнение

$$X \cdot \begin{vmatrix} 2 & 2 & -1 \\ 2 & -1 & 2 \\ -1 & 2 & +2 \end{vmatrix} = \begin{vmatrix} 5 & 5 & 2 \\ 5 & 8 & -1 \end{vmatrix}.$$

8. В ортонормированном базисе даны векторы $\vec{a} \{1, 4, 1\}$, $\vec{b} \{2, 1, 3\}$, $\vec{c} \{-2, 0, 3\}$. Найти вектор \vec{y} , $\vec{y} \perp \vec{a}$, $(\vec{y}, \vec{c}) = 2$, $(\vec{y}, \vec{b}) = 9$.

9. Данные векторы $\vec{a}_1 = (1, 0, 1, 1)^T$, $\vec{a}_2 = (1, 3, 1, 2)^T$, $\vec{a}_3 = (2, 0, 1, 2)^T$, $\vec{a}_4 = (1, -1, -1, 0)^T$ образуют базис в пространстве столбцов. Найти в этом базисе координаты вектора $\vec{b} = (3, -10, -4, -3)^T$.

10. Найти размерность и базис линейной оболочки векторов

$$a_1 = (1, -1, 2, 1)^T, a_2 = (1, 2, 1, -1)^T, a_3 = (0, 3, -1, -2)^T, a_4 = (3, 3, 4, -1)^T, a_5 = (1, -4, 3, 3)^T$$

в R^4 , выразить небазисные векторы через базисные.

11. Найти матрицу перехода $C_{e \rightarrow e'}$ от базиса $e_1 = (-2, 1, -1)^T$, $e_2 = (1, -1, 3)^T$, $e_3 = (1, 2, -1)^T$ к базису $e'_1 = (-1, 2, 3)^T$, $e'_2 = (2, 1, 2)^T$, $e'_3 = (0, 2, 1)^T$ в линейном пространстве R^3 и определить координаты вектора $x = -e'_1 + 3e'_2 - e'_3$ в базисе e_1, e_2, e_3 .

12. Найти матрицу линейного оператора, переводящего векторы $a_1 = (2, 5)^T$, $a_2 = (1, 3)^T$ соответственно в векторы $b_1 = (7, -4)^T$, $b_2 = (2, -1)^T$ в базисе, в котором даны координаты векторов.

13. В базисе $e_1 = \begin{pmatrix} 3 \\ 1 \end{pmatrix}$, $e_2 = \begin{pmatrix} 2 \\ -1 \end{pmatrix}$ линейный оператор φ имеет матрицу $A = \begin{pmatrix} -1 & 1 \\ -3 & 4 \end{pmatrix}$.

$$\text{Найти матрицу оператора } \varphi \text{ в базисе } e'_1 = \begin{pmatrix} 4 \\ 3 \end{pmatrix}, e'_2 = \begin{pmatrix} 1 \\ 1 \end{pmatrix}.$$

14. Найти собственные векторы и собственные значения линейного оператора,

$$\text{заданного в некотором базисе матрицей } A = \begin{pmatrix} 1 & 2 \\ 5 & 4 \end{pmatrix}, \text{ привести ее к диагональному}$$

виду.

15. Вычислить матрицу A^{2011} , где $A = \begin{vmatrix} 3 & -1 \\ 1 & 1 \end{vmatrix}$.

16. В евклидовом пространстве R^4 (со стандартным скалярным произведением) дано подпространство $L = \langle a_1 = (1, -1, 1, 1)^T, a_2 = (1, 4, -1, 0)^T \rangle$. Разложить вектор $x = (2, 1, -2, 0)^T$ на сумму ортогональной проекции на L и ортогональной составляющей; найти расстояние от вектора x до L и угол между x и L .

17. Построить при помощи процесса ортогонализации ортонормированный базис линейной оболочки векторов $a_1 = (1, 2, 1)^T$, $a_2 = (3, 4, 1)^T$, $a_3 = (1, -3, -1)^T$.

18. Найти ортонормированный базис из собственных векторов симметричной матрицы

$$\begin{vmatrix} 2 & -1 & 1 \\ -1 & 2 & -1 \\ 1 & -1 & 2 \end{vmatrix}$$

19. Привести квадратичную форму $k = x_1^2 - 6x_1x_2 - 2x_1x_3 + x_2^2 + 2x_2x_3 + 5x_3^2$

а) к каноническому виду; б) к главным осям

посредством ортогональной замены координат. Определить ранг и индексы инерции.

20. Исследовать квадратичную форму $k = \alpha x_1^2 - 2x_1x_2 - 4x_1x_3 - x_2^2 + 2x_2x_3 - 2x_3^2$ на

положительную или отрицательную определенность в зависимости от параметра α .

Типовые задания контрольных работ.

Контрольная работа по теме «Элементы аналитической геометрии».

Вариант 1

№ 1. Даны вершины треугольника $A(-2; 0)$, $B(3; -1)$, $C(4; -2)$. Составить уравнение медианы AM , уравнение высоты CH , найти косинус угла между медианой AM и высотой CH .

№ 2. Даны две прямые $3x - y - 4 = 0$ и $x = -t + 5$, $y = 2t - 3$. Найти: а) точку пересечения прямых, б) уравнения биссектрис углов между прямыми.

№ 3. Найти точку Q , симметричную точке $P(9; 3; 1)$ относительно плоскости $x + 2y - 3z + 2 = 0$.

№ 4. Дан куб $ABCD A_1 B_1 C_1 D_1$, с ребром, равным единице. Найти расстояние между плоскостями $AB_1 D_1$ и $BC_1 D$.

Контрольная работа по теме «Линейные пространства и линейные отображения».

Вариант 1

№ 1. Найти координаты вектора $\bar{x} = \bar{e}_1 + \bar{e}_2 - 3\bar{e}_3$ в базисе, состоящем из векторов $\bar{a}_1 = \bar{e}_1 + \bar{e}_2 + \bar{e}_3$, $\bar{a}_2 = 2\bar{e}_1 - \bar{e}_3$, $\bar{a}_3 = \bar{e}_2 + 2\bar{e}_3$.

№ 2. Пусть в пространстве L линейный оператор φ задан матрицей

$$A = \begin{pmatrix} -1 & 3 & -1 \\ -3 & 5 & -1 \\ -3 & 3 & 1 \end{pmatrix}$$

Найти собственные значения и собственные векторы оператора φ .

№ 3. Исследовать на знакоопределенность квадратичную форму

$$q(x_1, x_2, x_3) = -3x_1^2 - 4x_2^2 - x_3^2 + 4x_1x_2 + 2x_1x_3.$$

Вопросы для промежуточного контроля.

1. Определение определителей 2-ого и 3-его порядков. Свойства определителей.
2. Минор элемента определителя. Алгебраическое дополнение элемента определителя. Теорема о разложении определителя по элементам строки или столбца.
3. Матрицы. Операции над матрицами (сложение, вычитание, умножение на число). Согласованные матрицы. Произведение матриц.
4. Невырожденная матрица. Обратная матрица, Транспонированная матрица. Союзная матрица. Теорема о нахождении обратной матрицы.
5. Минор матрицы. Ранг матрицы. Матрица системы, расширенная матрица системы. Решение систем матричным методом.

6. Решение системы линейных уравнений (определение). Совместная система. Решение систем методом Крамера.
7. Теорема Кронекера-Капелли о совместности системы.
8. Базисный минор матрицы. Базисные и свободные неизвестные системы линейных уравнений. Фундаментальная система решений линейных однородных уравнений.
9. Определение линейного пространства.
10. Следствия из определения с доказательством.
11. Определение системы линейно-независимых векторов.
12. Размерность линейного пространства.
13. Базис линейного пространства.
14. Теорема о разложении вектора по базису. Координаты вектора.
15. Переход к новому базису. Матрица перехода. Контргradientная матрица.
16. Евклидово пространство.
17. Длина вектора, угол между векторами.
18. Свойства евклидова пространства.
19. Ортогональный базис.
20. Проекция точки на ось, компонента вектора по оси, проекция вектора на ось.
21. Свойства проекций вектора.
22. Операции над векторами в координатной форме. Признак коллинеарности векторов.
23. Свойства скалярного произведения векторов.
24. Различные виды уравнений прямой на плоскости.
25. Общее уравнение плоскости.
26. Уравнения прямой в пространстве.
27. Кривые второго порядка.
28. Поверхности второго порядка.
29. Оператор. Линейный оператор. Образ, прообраз.
30. Линейное преобразование в матричной форме. Матрица линейного преобразования.
31. Изменение матрицы линейного преобразования при замене базиса. Подобная матрица.
32. Ортогональные преобразования.
33. Аффинные преобразования.
34. Собственные векторы и собственные значения матрицы.
35. Характеристическое уравнение матрицы. Теорема о независимости матрицы линейного преобразования от базиса.

36. Квадратичная форма n переменных. Канонический вид. Теорема о приведении к каноническому виду.

37. Положительно и отрицательно определенные квадратичные формы. Критерий Сильвестра.

Пример экзаменационного билета:

**ФГАОУ ВО Балтийский федеральный университет им. Иммануила Канта»
Институт физико-математических наук и информационных технологий**

Билет № 1

по дисциплине «Аналитическая геометрия и линейная алгебра»

1. Определение определителей 2-ого и 3-его порядков. Свойства определителей.
2. Собственные векторы и собственные значения матрицы.
3. Задача

Утверждено на заседании Учебно-методического совета ИФМНИИТ

Протокол № ___ от _____ 20__ _____ Председатель совета А.А.Шпилевой

8.4. Планируемые уровни сформированности компетенций обучающихся и критерии оценивания

Уровни	Содержательное описание уровня	Основные признаки выделения уровня (этапы формирования компетенции, критерии оценки сформированности)	Пятибалльная шкала (академическая) оценка	Двухбалльная шкала, зачет	БРС, % освоения (рейтинговая оценка)
Повышенный	Творческая деятельность	<i>Включает нижестоящий уровень.</i> Умение самостоятельно принимать решение, решать проблему/задачу теоретического и прикладного характера на основе изученных методов, приемов, технологий	отлично	зачтено	86-100
Базовый	Применение знаний и умений в более широких контекстах учебной и профессиональной деятельности, нежели по образцу с большей степенью самостоятельности и инициативы	<i>Включает нижестоящий уровень.</i> Способность собирать, систематизировать, анализировать и грамотно использовать информацию из самостоятельно найденных теоретических источников и иллюстрировать ими теоретические положения или обосновывать практику применения	хорошо		71-85
Удовлетворительный (достаточный)	Репродуктивная деятельность	Изложение в пределах задач курса теоретически и практически контролируемого материала	удовлетворительно		55-70
Недостаточный	Отсутствие признаков удовлетворительного уровня		неудовлетворительно	не зачтено	Менее 55

9. Перечень основной и дополнительной учебной литературы, необходимой для освоения дисциплины.

Основная литература

1. Беклемишев Д. В. Курс аналитической геометрии и линейной алгебры: учебник для вузов / Д. В. Беклемишев. - 18-е изд., перераб. - Санкт-Петербург: Лань, 2021. - 1 on-line, 448 с. - URL: <https://e.lanbook.com/book/152643> - Режим доступа: по подписке. - ISBN 978-5-8114-4916-3
2. Ивлева А. М. Линейная алгебра. Аналитическая геометрия: учебное пособие / А. М. Ивлева, П. И. Прилуцкая, И. Д. Черных ; Новосиб. гос. техн. ун-т. - 5-е изд., испр. и доп. - Новосибирск : НГТУ, 2019. - 1 on-line, 183 с. - URL: <https://e.lanbook.com/reader/book/152265/#1> - Режим доступа: по подписке. - ISBN 978-5-7782-3868-8

Дополнительная литература

1. Лившиц, К. И. Курс линейной алгебры и аналитической геометрии: учебное пособие для вузов / К. И. Лившиц. - 2-е изд., стер. - Санкт-Петербург; Москва; Краснодар: Лань, 2021. - 1 on-line, 508 с. - URL: <https://e.lanbook.com/reader/book/163398/#1> - Режим доступа: по подписке. - ISBN 978-5-8114-7640-4
2. Линейная алгебра и аналитическая геометрия: учеб. и практикум для приклад. бакалавриата / Высш. шк. экономики, Нац. исслед. ун-т; под ред. Е. Г. Плотникова. - Москва: Юрайт, 2016. - 339, [1] с.: табл. - (Бакалавр. Прикладной курс). - ISBN 978-5-9916-5407-4

10. Перечень ресурсов информационно-телекоммуникационной сети «Интернет», необходимых для освоения дисциплины.

- НЭБ Национальная электронная библиотека, диссертации и прочие издания
- eLIBRARY.RU Научная электронная библиотека, книги, статьи, тезисы докладов конференций
- Гребенников Электронная библиотека ИД журналы
- ЭБС Лань книги, журналы
- ЭБС Консультант студента
- ПРОСПЕКТ ЭБС
- ЭБС ZNANIUM.COM
- РГБ Информационное обслуживание по МБА

- БЕН РАН
- Электронно-библиотечная система (ЭБС) Кантитана (<https://elib.kantiana.ru/>)

11. Перечень информационных технологий, используемых при осуществлении образовательного процесса по дисциплине.

Программное обеспечение обучения включает в себя:

- система электронного образовательного контента БФУ им. И. Канта – www.lms-3.kantiana.ru, обеспечивающую разработку и комплексное использование электронных образовательных ресурсов;
- серверное программное обеспечение, необходимое для функционирования сервера и связи с системой электронного обучения через Интернет;
- корпоративная платформа Microsoft Teams;
- установленное на рабочих местах студентов ПО: Microsoft Windows 7, Microsoft Office Standart 2010, антивирусное программное обеспечение Kaspersky Endpoint Security.

12. Описание материально-технической базы, необходимой для осуществления образовательного процесса по дисциплине.

Для проведения занятий лекционного типа, практических и семинарских занятий используются специальные помещения (учебные аудитории), оборудованные техническими средствами обучения – мультимедийной проекционной техникой. Для проведения занятий лекционного типа используются наборы демонстрационного оборудования.

Для проведения лабораторных работ, (практических занятий – при необходимости) используются специальные помещения (учебные аудитории), оснащенные специализированным лабораторным оборудованием: персональными компьютерами с возможностью выхода в интернет и с установленным программным обеспечением, заявленным в п.11.

Для проведения групповых и индивидуальных консультаций, текущего контроля и промежуточной аттестации используются специальные помещения (учебные аудитории), оборудованные специализированной мебелью (для обучающихся), меловой / маркерной доской.

Для организации самостоятельной работы обучающимся предоставляются помещения, оснащенные компьютерной техникой с возможностью подключения к сети «Интернет» и обеспечением доступа в электронную информационно-образовательную среду университета.

Для обучения инвалидов и лиц с ограниченными возможностями здоровья университетом могут быть представлены специализированные средства обучения, в том числе технические средства коллективного и индивидуального пользования.

**МИНИСТЕРСТВО НАУКИ И ВЫСШЕГО ОБРАЗОВАНИЯ
РОССИЙСКОЙ ФЕДЕРАЦИИ
БАЛТИЙСКИЙ ФЕДЕРАЛЬНЫЙ УНИВЕРСИТЕТ ИМЕНИ
ИММАНУИЛА КАНТА**

**Институт физико-математических наук и
информационных технологий**

Рабочая программа учебной дисциплины
«ДИФФЕРЕНЦИАЛЬНЫЕ УРАВНЕНИЯ»

для студентов 1 курса
очной формы обучения

направления подготовки 11.03.02
**«ИНФОКОММУНИКАЦИОННЫЕ ТЕХНОЛОГИИ И СИСТЕМЫ
СВЯЗИ»**

Профиль подготовки
«Инфокоммуникационные интегрированные системы и технологии»

уровень высшего образования - бакалавриат

Калининград, 2022

Лист согласования

Составители: доцент института физико-математических наук и информационных технологий Юров В. А.

Рабочая программа утверждена на заседании учебно-методического совета института физико-математических наук и информационных технологий

Протокол № 01/22 от «01» февраля 2022 г.

Председатель учебно-методического
совета института физико-
математических наук и
информационных технологий

Первый заместитель директора
ИФМНиИТ, к. ф.-м. н., доцент

Шпилевой А. А

Ведущий менеджер

Бурмистров В. И.

СОДЕРЖАНИЕ

РАБОЧЕЙ ПРОГРАММЫ УЧЕБНОЙ ДИСЦИПЛИНЫ

1. Наименование дисциплины.
2. Перечень планируемых результатов обучения по дисциплине, соотнесенных с планируемыми результатами освоения образовательной программы.
3. Место дисциплины в структуре образовательной программы.
4. Виды учебной работы по дисциплине.
5. Содержание дисциплины, в том числе практической подготовки в рамках дисциплины, структурированное по темам.
6. Перечень учебно-методического обеспечения для самостоятельной работы обучающихся по дисциплине.
7. Методические рекомендации по видам занятий
8. Фонд оценочных средств
 - 8.1. Перечень компетенций с указанием этапов их формирования в процессе освоения образовательной программы в рамках учебной дисциплины
 - 8.2. Типовые контрольные задания или иные материалы, необходимые для оценки знаний, умений и навыков и (или) опыта деятельности в процессе текущего контроля
 - 8.3. Перечень вопросов и заданий для промежуточной аттестации по дисциплине
 - 8.4. Планируемые уровни сформированности компетенций обучающихся и критерии оценивания
9. Перечень основной и дополнительной учебной литературы, необходимой для освоения дисциплины
11. Перечень информационных технологий, используемых при осуществлении образовательного процесса по дисциплине.
12. Описание материально-технической базы, необходимой для осуществления образовательного процесса по дисциплине

1. НАИМЕНОВАНИЕ ДИСЦИПЛИНЫ – «ДИФФЕРЕНЦИАЛЬНЫЕ УРАВНЕНИЯ».

Целью освоения дисциплины «Дифференциальные уравнения» является формирование у студентов представления о физических задачах, приводящих к обыкновенным дифференциальным уравнениям, выражающееся в овладении фундаментальными понятиями теории обыкновенных дифференциальных уравнений и формировании практических навыков решения и исследования основных типов обыкновенных дифференциальных уравнений первого и второго порядков.

Задачами дисциплины являются изучение основных типов интегрируемых дифференциальных уравнений первого и высшего порядков, появляющихся в разнообразных физических (а также демографических, экологических и пр.) задачах, построение точных аналитических алгоритмов для их решения, а также разработка навыков применения построенных алгоритмов к конкретным математическим задачам.

2. ПЕРЕЧЕНЬ ПЛАНИРУЕМЫХ РЕЗУЛЬТАТОВ ОБУЧЕНИЯ ПО ДИСЦИПЛИНЕ, СООТНЕСЕННЫХ С ПЛАНИРУЕМЫМИ РЕЗУЛЬТАТАМИ ОСВОЕНИЯ ОБРАЗОВАТЕЛЬНОЙ ПРОГРАММЫ 11.03.02 «ИНФОКОММУНИКАЦИОННЫЕ ТЕХНОЛОГИИ И СИСТЕМЫ СВЯЗИ», ПРОФИЛЬ ПОДГОТОВКИ «ИНФОКОММУНИКАЦИОННЫЕ ИНТЕГРИРОВАННЫЕ СИСТЕМЫ И ТЕХНОЛОГИИ»

Целью освоения дисциплины «Дифференциальные уравнения» является формирование у студентов представления о физических задачах, приводящих к обыкновенным дифференциальным уравнениям, выражающееся в овладении фундаментальными понятиями теории обыкновенных дифференциальных уравнений и формировании практических навыков решения и исследования

основных типов обыкновенных дифференциальных уравнений первого и второго порядков.

Задачами дисциплины являются изучение основных типов интегрируемых дифференциальных уравнений первого и высшего порядков, появляющихся в разнообразных физических (а также демографических, экологических и пр.) задачах, построение точных аналитических алгоритмов для их решения, а также разработка навыков применения построенных алгоритмов к конкретным математическим задачам.

В результате освоения ОПОП бакалавриата обучающийся должен овладеть следующими результатами обучения по дисциплине:

Код компетенции	Результаты освоения ОПОП Содержание компетенций	Перечень планируемых результатов обучения по дисциплине
ОПК-1	Способен использовать положения, законы и методы естественных наук и математики для решения задач инженерной деятельности	Знать Основы аппарата теории обыкновенных дифференциальных уравнений, необходимых для решения теоретических и практических инженерных задач Уметь использовать математические методы при решении прикладных задач, приводящих к обыкновенным дифференциальным уравнениям Владеть: навыками решения типовых задач с применением изучаемого теоретического материала; навыками математического исследования динамических проблем из различных областей знания

2. МЕСТО ДИСЦИПЛИНЫ В СТРУКТУРЕ ОПОП БАКАЛАВРИАТА

«Дифференциальные уравнения» представляет собой дисциплину основной части (Б1.О.02.03) блока дисциплин (модулей) подготовки студентов по направлению подготовки 11.03.02 «Инфокоммуникационные технологии и системы связи» (профиль подготовки «Инфокоммуникационные интегрированные системы и технологии»).

Логическая и содержательная связь дисциплин, участвующих в формировании представленных в п.1 компетенций, содержится в ниже представленной таблице:

Компетенция	Предшествующие дисциплины	Данная дисциплина	Последующие дисциплины
ОПК-1	Математический	Дифференциальные	Общая теория связи

	анализ, Аналитическая геометрия и линейная алгебра, Механика и молекулярная физика	уравнения	
--	---	-----------	--

Дисциплина изучается на 1-ом курсе во 2-ом семестре на очном отделении.

4. ВИДЫ УЧЕБНОЙ РАБОТЫ ПО ДИСЦИПЛИНЕ.

Виды учебной работы по дисциплине зафиксированы учебным планом основной профессиональной образовательной программы по указанному направлению и профилю, выражаются в академических часах. Часы контактной работы и самостоятельной работы студента и часы, отводимые на процедуры контроля, могут различаться в учебных планах ОПОП по формам обучения. Объем контактной работы включает часы контактной аудиторной работы (лекции/практические занятия/ лабораторные работы), контактной внеаудиторной работы (контроль самостоятельной работы), часы контактной работы в период аттестации. Контактная работа, в том числе может проводиться посредством электронной информационно-образовательной среды университета с использованием ресурсов сети Интернет и дистанционных технологий

4.1. Объем дисциплины в зачетных единицах с указанием количества академических часов, выделенных на контактную работу обучающихся с преподавателем (по видам занятий) и на самостоятельную работу обучающихся

Общая трудоёмкость дисциплины «Дифференциальные уравнения» составляет 4 зачётные единицы и 144 академических часов, из них на контактную работу обучающихся с преподавателем отводится 74 академических часа (36 часа лекционных занятий, 36 часа практических занятий, 2 часа контроль самостоятельной работы), 52 часа отводится на самостоятельную работу обучающихся.

Общая трудоёмкость дисциплины «Дифференциальные уравнения» составляет 4 зачётные единицы и 144 академических часов, из них на контактную работу обучающихся с преподавателем отводится 74 академических часа (36 часа лекционных занятий, 36 часа практических занятий, 2 часа контроль самостоятельной работы), 52 часа отводится на самостоятельную работу обучающихся.

4.2. Объём дисциплины по видам учебных занятий (в часах)

Объём дисциплины	Всего часов		
	Для очной формы обучения	Для заочной формы обучения	Для очно-заочной формы обучения
Общая трудоёмкость дисциплины	144		
Контактная работа обучающихся с преподавателем (по видам учебных занятий) (всего)	74		
Аудиторная работа (всего):	72		
в т. числе:			
Лекции	36		
Семинары, практические занятия	-		
Практикумы	36		
Лабораторные работы	-		
Курсовое проектирование	-		
Групповая, индивидуальная консультация и иные виды учебной деятельности, предусматривающие групповую или индивидуальную работу обучающихся с преподавателем	2		
Контроль самостоятельной работы студентов	18		
Самостоятельная работа обучающихся	52		
Вид промежуточной аттестации обучающегося	Экзамен, 2 ч.		

**5. СОДЕРЖАНИЕ ДИСЦИПЛИНЫ, СТРУКТУРИРОВАННОЕ ПО
ТЕМАМ (РАЗДЕЛАМ) С УКАЗАНИЕМ ОТВЕДЕННОГО НА НИХ
КОЛИЧЕСТВА АКАДЕМИЧЕСКИХ ЧАСОВ И ВИДОВ УЧЕБНЫХ
ЗАНЯТИЙ**

5.1. Тематический план.

№ п/п	Наименование тем и разделов	Семестр	Неделя семестра	Виды учебной работы, включая самостоятельную работу студентов и трудоемкость (в часах)				
				Лекции	Практикумы	Самост. работа	КСР	Промежуточная аттестация
1	Тема 1. Введение в теорию обыкновенных дифференциальных уравнений. Уравнения с разделяющимися переменными	3	1	2	2	3		
2	Тема 2. Однородные дифференциальные уравнения первого порядка	3	2	2	2	3		
3	Тема 3. Линейные дифференциальные уравнения первого порядка и сводящиеся к ним	3	3-4	4	4	5		
4	Тема 4. Уравнения в полных дифференциалах	3	5	2	2	4		
5	Тема 5. Уравнения с интегрирующим множителем	3	6	2	2	4		
6	Тема 6. Уравнения, неразрешённые относительно производной. Уравнение Клеро и уравнение Лагранжа.	3	7-8	4	4	5	1	
7	Тема 7. Основные определения теории дифференциальные уравнения высших порядков	3	9	2	2	4		
8	Тема 8. Уравнения, допускающие понижение порядка	3	10	4	3	5		
9	Тема 9. Однородные линейные дифференциальные уравнения второго порядка	3	11-12	5	5	6		
10	Тема 10. Неоднородные линейные дифференциальные уравнения второго порядка	3	13-15	6	7	7	1	
11	Тема 11. Введение в теорию	3	16	3	3	6		

	дифференциальных уравнений с граничными условиями							
	Экзамен							2
	Итого 108 ак. часов, 4 ЗЕ			36	36	52	2	2

5.2. Содержание тематических разделов дисциплины

1	Тема 1. Введение в теорию обыкновенных дифференциальных уравнений. Уравнения с разделяющимися переменными	Основные понятия теории обыкновенных дифференциальных уравнений. Общие и частные решения. Задача Коши. Уравнения с разделяющимися переменными.
2	Тема 2. Однородные дифференциальные уравнения первого порядка	Однородные дифференциальные уравнения в дифференциалах. Однородные дифференциальные уравнения нормального вида.
3	Тема 3. Линейные дифференциальные уравнения первого порядка и сводящиеся к ним	Определение линейного дифференциального уравнения первого порядка. Метод Бернулли. Метод Лагранжа. Уравнение Бернулли. Уравнение Риккати.
4	Тема 4. Уравнения в полных дифференциалах	Теорема о необходимом и достаточном условии для существования полного дифференциала. Метод решения уравнения в полных дифференциалах.
5	Тема 5. Уравнения с интегрирующим множителем	Лемма об интегрирующем множителе. Алгоритм нахождения интегрирующего множителя в случае, когда искомый множитель зависит только от одной переменной.
6	Тема 6. Уравнения, неразрешённые относительно производной. Уравнение Клеро и уравнение Лагранжа.	Понятие особого решения дифференциального уравнения первого порядка. Уравнение Клеро. Задачи, в которых возникает уравнение Клеро. Уравнение Лагранжа.
7	Тема 7. Основные определения теории дифференциальных уравнения высших порядков	Понятие дифференциального уравнения n-ого порядка. Лемма об эквивалентности уравнения n-го порядка системе из n уравнений первого порядка. Общие и частные решения дифференциального уравнения n-го порядка.
8	Тема 8. Уравнения, допускающие понижение порядка	Дифференциальные уравнения, не зависящие явно от неизвестной функции и от её первых k производных. Задача о терминальной скорости. Дифференциальные уравнения, не зависящие явно от независимой переменной. Задача о гармоническом осцилляторе. Дифференциальные уравнения, однородные по неизвестной функции и всем её производным.
9	Тема 9. Однородные линейные дифференциальные	Понятие линейного дифференциального уравнения второго порядка. Свойства решения однородного линейного дифференциального уравнения.

	уравнения второго порядка	Определитель Вронского и лемма о линейно независимых частных решениях линейного однородного дифференциального уравнения второго порядка. Теорема об общем решении однородного дифференциального уравнения второго порядка. Решение однородного линейного дифференциального уравнения второго порядка с постоянными коэффициентами.
10	Тема 10. Неоднородные линейные дифференциальные уравнения второго порядка	Свойства общего решения неоднородных линейных дифференциальных уравнений. Метод вариации постоянных. Нахождение общего решения неоднородных дифференциальных уравнений второго порядка о специальной правой частью.
11	Тема 11. Введение в теорию дифференциальных уравнений с граничными условиями	Понятие граничного условия. Задача о колебаниях закрепленной струны.

5.3. Тематика практических занятий

1	Тема 1. Введение в теорию обыкновенных дифференциальных уравнений. Уравнения с разделяющимися переменными	Уравнения с разделяющимися переменными. Уравнения, описывающие динамику распада радиоактивных изотопов и рост колонии бактерий (случай неограниченных ресурсов). Логистическое уравнение.
2	Тема 2. Однородные дифференциальные уравнения первого порядка	Решение однородных дифференциальных уравнения в дифференциалах и однородных дифференциальных уравнений нормального вида.
3	Тема 3. Линейные дифференциальные уравнения первого порядка и сводящиеся к ним	Решение линейных дифференциальных уравнений первого порядка методами Бернулли и Лагранжа. Уравнение переменного тока в цепи с катушкой индуктивности (без конденсатора). Решение уравнение Бернулли.
4	Тема 4. Уравнения в полных дифференциалах	Решение уравнений в полных дифференциалах.
5	Тема 5. Уравнения с интегрирующим множителем	Решение уравнений с интегрирующим множителем.
6	Тема 6. Уравнения, неразрешённые относительно производной. Уравнение Клеро и уравнение Лагранжа.	Решение уравнений Клеро и Лагранжа.

7	Тема 7. Основные определения теории дифференциальные уравнения высших порядков	Решение простейших дифференциальных уравнений высшего порядка.
8	Тема 8. Уравнения, допускающие понижение порядка	Решение дифференциальных уравнений, не зависящих явно от неизвестной функции и от её первых k производных; не зависящих явно от независимой переменной; однородных по неизвестной функции и по всем её производным.
9	Тема 9. Однородные линейные дифференциальные уравнения второго порядка	Решение линейного однородного дифференциального уравнения второго порядка (случай коэффициентов, зависящих от независимой переменной). Решение линейного однородного дифференциального уравнения второго порядка с постоянными коэффициентами.
10	Тема 10. Неоднородные линейные дифференциальные уравнения второго порядка	Решение линейных неоднородных дифференциальных уравнений второго порядка методом вариации постоянных. Нахождение общего решения неоднородных дифференциальных уравнений второго порядка о специальной правой частью. Задача о периодических колебаниях в электрической цепи.
11	Тема 11. Введение в теорию дифференциальных уравнений с граничными условиями	Задача о колебаниях закрепленной струны – нахождение основной частоты и всех допустимых гармоник.

6. ПЕРЕЧЕНЬ УЧЕБНО-МЕТОДИЧЕСКОГО ОБЕСПЕЧЕНИЯ ДЛЯ САМОСТОЯТЕЛЬНОЙ РАБОТЫ ОБУЧАЮЩИХСЯ ПО ДИСЦИПЛИНЕ

- Тематика самостоятельных работ

1. Особые точки автономных дифференциальных уравнений первого порядка. Фазовый портрет решения автономного уравнений.
2. Понятие бифуркации. Фазовые портреты седло-узловой бифуркации и бифуркации типа «Вилка».
3. Уравнения Фридмана для плоской вселенной, заполненной барионным веществом («холодная вселенная»), электромагнитным полем («горячая вселенная») и положительной вакуумной энергией («вселенная Де Ситтера»).

4. Уравнение Шрёдингера для частицы, находящейся в потенциальной яме с бесконечно высокими стенками.

Основными видами самостоятельной работы обучающихся при изучении дисциплины «Дифференциальные уравнения» являются:

- изучение содержания конспекта лекций на базе рекомендованной учебной литературы, включая информационные образовательные ресурсы;
- подготовка к практическим занятиям;
- подготовка и выполнение заданий по тематике самостоятельных работ;
- подготовка к промежуточной аттестации (экзамену).

Учебно-методическое обеспечение для самостоятельной работы обучающихся составляют:

- Материалы лекций
- Учебно-методическая литература
- Информационные ресурсы "Интернета"
- Фонды оценочных средств

При организации самостоятельного изучения ряда тем лекционных курсов дисциплины студент работает в соответствии с указаниями, выданными преподавателем. Указания по изучению теоретического материала курса составляются дифференцированно по каждой теме и включают в себя следующие элементы:

- название темы;
- цели и задачи изучения темы;
- основные вопросы темы;
- характеристику основных понятий и определений, необходимых студенту для усвоения данной темы;
- список рекомендуемой литературы;
- наиболее важные фрагменты текстов рекомендуемых источников, в том числе таблицы, рисунки, схемы и т. п.;

- краткие выводы, ориентирующие студента на определенную совокупность сведений, основных идей, ключевых положений, систему доказательств, которые необходимо усвоить;
- контрольные вопросы, предназначенные для самопроверки знаний.

Важной составляющей самостоятельной внеаудиторной подготовки студента является работа с литературой. Изучение литературы позволяет выяснить, в каком состоянии в современном мире находится рассматриваемая проблема, что сделано другими авторами в этом направлении, какие вопросы недостаточно ясно освещены, либо не рассмотрены.

Прежде чем приступить к освоению научной литературы, рекомендуется чтение учебников и учебных пособий. Наиболее эффективный метод работы с литературой – метод кодирования, включающий комментирование новых данных, оценку их значения, постановку вопросов, сопоставление полученных сведений с ранее известными. В зависимости от вида внеаудиторной подготовки студента работа с учебной, научной и иной литературой предполагает использование разнообразных форм записей: план, тезисы, цитаты, конспект и пр.

- План представляет собой перечень основных вопросов, рассматриваемых в источнике, и позволяет наилучшим образом уяснить логику мысли автора, упрощает понимание главных моментов научного труда, быстро и глубоко проникнуть в сущность его построения и, следовательно, гораздо легче ориентироваться в его содержании.
- Выписки позволяют в концентрированной форме и с максимальной точностью воспроизвести в произвольном порядке наиболее важные мысли автора, статистические и другие сведения. В отдельных случаях допустимо заменять цитирование изложением, близким к дословному.
- Тезисам присуща значительно более высокая степень концентрации материала, в них отмечается преобладание выводов над общими рассуждениями. Тезисы записываются близко к оригинальному тексту, т. е. без использования прямого цитирования. Тезисы оказываются

незаменимыми для подготовки глубокой и всесторонней аргументации письменной работы любой сложности, а также для подготовки выступлений на защите, докладов и пр.

- К написанию аннотаций прибегают в тех случаях, когда подлинная ценность и пригодность исходного источника информации исполнителю письменной работы окончательно неясна, но в то же время о нем необходимо оставить краткую запись с обобщающей характеристикой. Характерной особенностью аннотации наряду с краткостью и обобщенностью ее содержания является и то, что пишется аннотация всегда после того, как завершено ознакомление с содержанием исходного источника информации. Аннотация пишется почти исключительно своими словами и лишь в крайне редких случаях содержит в себе небольшие выдержки оригинального текста.
- Резюме весьма сходно по своей сути с аннотацией. Однако, в отличие от последней, текст резюме концентрирует в себе данные не из основного содержания исходного источника информации, а из его заключительной части, прежде всего, выводов. Как и в случае с аннотацией, резюме излагается своими словами – выдержки из оригинального текста в нем практически не встречаются.

Для работы над конспектом следует: 1) определить структуру конспектируемого материала, чему в значительной мере способствует письменное ведение плана по ходу изучения оригинального текста; 2) в соответствии со структурой конспекта произвести отбор и последующую запись наиболее существенного содержания оригинального текста - в форме цитат или в изложении, близком к оригиналу; 3) выполнить анализ записей и на его основе – дополнение записей собственными замечаниями, соображениями (располагать все это следует на полях тетради для записей или на отдельных листах-вкладках); 4) завершить формулирование и запись выводов по каждой из частей оригинального текста, а также общих выводов.

Изучение литературы следует начинать с работ, опубликованных в последние годы и наиболее полно раскрывающих вопросы выбранной темы, а затем уже переходить к ранним изданиям. Таким образом, можно проследить характер постановки и решения определенной проблемы различными авторами, ознакомиться с аргументацией их выводов и обобщений с тем, чтобы на основе анализа, систематизирования, осмысления полученного материала выяснить современное состояние вопроса.

Внеаудиторная самостоятельная работа в рамках данной дисциплины включает в себя:

- подготовку к аудиторным занятиям (лекциям и практическим занятиям) и выполнение соответствующих заданий;
- самостоятельную работу над отдельными темами учебных дисциплин в соответствии с учебно-тематическими планами;
- подготовку к экзамену.

Подготовка к аудиторным занятиям проводится в соответствии со следующими рекомендациями:

Подготовка к лекционным занятиям

При подготовке к лекционным занятиям студенту рекомендуется повторное ознакомление с пройденными ранее темами, касающимися тематики предстоящей лекции. Это освежит в памяти ключевые понятия и законы, необходимые для успешного освоения нового материала. В соответствии с рабочей программой дисциплины студенту также может быть предложена самостоятельная проработка отдельных вопросов пройденных лекционных тем, знание которых позволит с большей эффективностью изучить новый материал.

Подготовка к лабораторным занятиям

При подготовке к лабораторным занятиям по определенной теме дисциплины, прежде всего, необходимо ознакомиться с методическими указаниями по теме лабораторной работы, повторить правила пожарной и электробезопасности, выполнить задание на самостоятельную подготовку, предусматривающее проведение теоретических расчетов измеряемых

параметров или характеристик исследуемых линейных электрических цепей или процессов, определить перечень контрольно-измерительной аппаратуры (КИА), ознакомиться с эксплуатационными процедурами используемой в работе КИА, продумать методику проведения экспериментальной части лабораторной работы, повторить изученный ранее теоретический материал, касающийся понятий и законов, рассматриваемых в данной теме и подготовить развернутые ответы на вопросы, приведенные в перечне контрольных вопросов (заданий) для защиты лабораторной работы

Подготовка к зачету

При подготовке к зачету с оценкой большую роль играют правильно подготовленные заранее записи и конспекты. В этом случае, остается лишь повторить пройденный материал, учесть то, что было пропущено, восполнить пробелы, закрепить ранее изученный материал.

В ходе самостоятельной подготовки к зачету при анализе имеющегося теоретического и практического материала студенту также рекомендуется проводить постановку различного рода задач по изучаемой теме, что поможет в дальнейшем выявлять критерии принятия тех или иных решений, причины совершения определенного рода ошибок. При ответе на вопросы, поставленные в ходе самостоятельной подготовки, студент вырабатывает в себе способность логически мыслить, искать в анализе событий причинно-следственные связи.

7. МЕТОДИЧЕСКИЕ УКАЗАНИЯ ДЛЯ ОБУЧАЮЩИХСЯ ПО ОСВОЕНИЮ ДИСЦИПЛИНЫ

Методические рекомендации для студентов, обучающихся по индивидуальной образовательной траектории.

На основе учебного плана образовательного учреждения учащийся формирует собственный профиль обучения (индивидуальную образовательную траекторию), действуя по следующим правилам:

-учащийся должен выбрать каждый обязательный предмет на одном из предложенных уровней,

-учащийся может выбрать обязательный предмет по выбору на одном из предложенных уровней,

-учащийся должен выбрать модуль курса,

-учащийся должен выбрать систематический курс,

-учащийся должен выбрать не менее 3 часов (в неделю) элективных курсов,

-учащийся может выбрать еще элективные курсы, если они предложены образовательным учреждением в статусе программы дополнительного образования и организованы.

Аудиторная учебная нагрузка учащихся не должна превышать предельно допустимых объемов.

Выбор учащегося не является разовой акцией:

-учащийся должен выбирать новые элективные курсы перед началом каждого полугодия,

-учащийся должен выбирать новый модуль курса перед началом нового учебного года,

-учащийся может изменить свой выбор обязательного предмета по выбору или уровня освоения его содержания, а также уровня освоения содержания обязательного предмета перед началом второго полугодия.

Изменение индивидуальной образовательной траектории (далее – ИОТ) происходит в соответствии с процедурой, установленной образовательным учреждением для ликвидации академических задолженностей и процедурой изменения ИОТ, принятой в составе Положения образовательного учреждения о профильном обучении на старшей ступени образования. При изменении выбора учащегося его нагрузка по предметам федерального и регионального компонентов должна оставаться неизменной.

Таким образом, должна быть выстроена достаточно гибкая система, в центре которой оказывается ученик, постоянно находящийся в ситуации

выбора и выстраивания собственной образовательной траектории.

Задача поддержки самоопределения учащегося должна решаться средствами педагогического сопровождения (педагогического консультирования). В процессе педагогического консультирования предпринимаются педагогические действия, нацеленные на формирование у учащегося умения делать ответственный выбор.

Формирование и корректировка индивидуальных образовательных траекторий учащихся состоит из следующих этапов:

- информирование учащихся о предмете и процедуре выбора,
- фиксация решений (результатов выбора) учащихся,
- формирование групп,
- корректировка состава групп.

Методические рекомендации по работе над конспектом лекций во время и после проведения лекции.

В ходе лекционных занятий обучающимся рекомендуется выполнять следующие действия. Вести конспектирование учебного материала. Обращать внимание на категории, формулировки, раскрывающие содержание тех или иных явлений и процессов, научные выводы и практические рекомендации по их применению. Задавать преподавателю уточняющие вопросы с целью уяснения теоретических положений, разрешения спорных ситуаций.

Желательно оставить в рабочих конспектах поля, на которых во внеаудиторное время можно сделать пометки из рекомендованной литературы, дополняющие материал прослушанной лекции, а также подчеркивающие особую важность тех или иных теоретических положений.

Рекомендации по самостоятельному изучению теоретического материала и выполнению практических занятий.

Самостоятельная работа студента - это вид учебного труда, позволяющий целенаправленно формировать и развивать самостоятельность студента как личностное качество.

Наиболее эффективными формами самостоятельной работы по дисциплине студентов во **внеаудиторное** время, предусматриваются:

- проработка лекционного материала, работа с научно-технической литературой при изучении разделов лекционного курса, вынесенных на самостоятельную проработку;
- подготовка к практическим занятиям;
- решение задач, выданных на практических занятиях;
- подготовка к контрольным и самостоятельным работам.

В ходе самостоятельной работы должна осуществляться главная функция обучения - закрепление знаний, получение новых и превращение их в устойчивые умения и навыки.

Цели и задачи, которые должны быть достигнуты в ходе выполнения самостоятельной работы, заключаются в:

- углублении и закреплении знаний по курсу;
- развитию у студента навыков работы со специальной литературой, научной литературой, статистическими данными;
- приобретении навыков практического применения полученных знаний.

При изучении курса студентам рекомендуется следующая последовательность обучения:

необходимо ознакомиться с рабочей программой учебной курса, руководствуясь содержанием материала по теории и решению задач практикума, а также методическими рекомендациями, представленными в учебно-методическом блоке УМК, проработать учебный материал по рекомендованным учебникам и задачкам; затем следует обратиться к дополнительной литературе; руководствуясь содержанием материала по решению задач в УМК, решить задачи, данные преподавателем на самостоятельное решение; для промежуточной аттестации пройти тестирование на основании перечня вопросов, представленных в УМК; ознакомиться с перечнем вопросов по итоговому контролю знаний, представленному в УМК;

посещать консультации, проводимые преподавателем; представить решенные задачи и реферат на проверку преподавателю.

Студентам следует помнить, что обучаемый должен не просто воспроизводить сумму полученных знаний по заданной теме, но и творчески переосмыслить существующее в современной науке подходы к пониманию тех или иных проблем, явлений, событий продемонстрировать и убедительно аргументировать собственную позицию.

Формы самостоятельной работы студента выбираются преподавателем в соответствии с целями, определенными в рабочей программе, и спецификой данного курса. Рекомендуемые формы организации самостоятельной работы - анализ и изучение первоисточников, составление и разработка презентаций, применение кейс-технологий, разработка рефератов, составление заданий, задач, тестов, разработка научных и практических проектов и пр.).

Виды и формы организации самостоятельной работы студентов

Виды СРС	Руководство преподавателя
1. Конспектирование 2. Реферирование литературы 3. Аннотирование книг, статей 4. Выполнение заданий поискового исследовательского характера 5. Углубленный анализ научно – методической литературы 6. Работа на лекции: составление или слежение за планом чтения лекции, проработка конспекта лекции. Дополнение конспекта рекомендованной литературой 7. Практические занятия: в соответствии с инструкциями и методическими указаниями; получение результата	1. Выборочная проверка 2. Разработка тем и проверка 3. Образцы аннотаций и проверка 4. Разработка заданий, создание поисковых ситуаций; спецкурс, спецсеминар, составление картотеки по теме 5. Собеседование по проработанной литературе, составление плана дальнейшей работы, разработка методики получения информации 6. Предложение готового плана или предложение составить свой план по ходу или в заключение лекции 7. Разработка заданий, практические занятия, составление методических указаний, алгоритма действий, показателей уровня достижения результата

Подготовка к контрольным мероприятиям

Промежуточный контроль знаний осуществляется в форме письменных контрольных работ, выполняемых на занятии. При подготовке к письменной контрольной работе студент должен освоить теоретический материал по соответствующему разделу, используя конспекты лекций и материал базового учебника. Непосредственно перед аудиторной контрольной работой студентам необходимо повторить материал практических занятий по отмеченным преподавателям темам, а также повторить теоретический материал по данным темам.

Каждый учебный семестр заканчивается зачетно-экзаменационной сессией. Подготовка к зачетно-экзаменационной сессии, сдача зачетов и экзаменов является также самостоятельной работой студента. Основное в подготовке к сессии – повторение всего учебного материала дисциплины, по которому необходимо сдавать зачет или экзамен.

Только тот студент успевает, кто хорошо усвоил учебный материал. Если студент плохо работал в семестре, пропускал лекции, слушал их невнимательно, не конспектировал, не изучал рекомендованную литературу, то в процессе подготовки к сессии ему придется не повторять уже знакомое, а заново в короткий срок изучать весь учебный материал. Все это зачастую невозможно сделать из-за нехватки времени. Для такого студента подготовка к зачету или экзамену будет трудным, а иногда и непосильным делом, а конечный результат – возможное отчисление из учебного заведения.

8. ФОНД ОЦЕНОЧНЫХ СРЕДСТВ ДЛЯ ПРОВЕДЕНИЯ ПРОМЕЖУТОЧНОЙ АТТЕСТАЦИИ ОБУЧАЮЩИХСЯ ПО ДИСЦИПЛИНЕ

8.1 Перечень компетенций с указанием этапов их формирования в процессе освоения образовательной программы в рамках учебной

Контролируемые модули, разделы (темы)	Индекс контролируе-	Содержание компетенций	Оценочные средства по этапам формирования компетенций
--	----------------------------	-------------------------------	--

дисциплины	мой компетенции (или её части)		текущий контроль по дисциплине	промежуточный контроль по дисциплине
Тема 1. Введение в теорию обыкновенных дифференциальных уравнений. Уравнения с разделяющимися переменными	ОПК-1	Способен использовать положения, законы и методы естественных наук и математики для решения задач инженерной деятельности		
Тема 2. Однородные дифференциальные уравнения первого порядка	ОПК-1	Способен использовать положения, законы и методы естественных наук и математики для решения задач инженерной деятельности	Контрольная работа	
Тема 3. Линейные дифференциальные уравнения первого порядка и сводящиеся к ним	ОПК-1	Способен использовать положения, законы и методы естественных наук и математики для решения задач инженерной деятельности	Контрольная работа	
Тема 4. Уравнения в полных дифференциалах	ОПК-1	Способен использовать положения, законы и методы естественных наук и математики для решения задач инженерной деятельности	Контрольная работа	
Тема 5. Уравнения с интегрирующим множителем	ОПК-1	Способен использовать положения, законы и методы естественных наук и математики для решения задач инженерной деятельности		
Тема 6. Уравнения, неразрешённые относительно производной. Уравнение Клеро и уравнение Лагранжа.	ОПК-1	Способен использовать положения, законы и методы естественных наук и математики для решения задач инженерной деятельности		
Тема 7. Основные определения теории	ОПК-1	Способен использовать положения, законы и методы естественных		

дифференциальные уравнения высших порядков		наук и математики для решения задач инженерной деятельности		
Тема 8. Уравнения, допускающие понижение порядка	ОПК-1	Способен использовать положения, законы и методы естественных наук и математики для решения задач инженерной деятельности	Контрольная работа	
Тема 9. Однородные линейные дифференциальные уравнения второго порядка	ОПК-1	Способен использовать положения, законы и методы естественных наук и математики для решения задач инженерной деятельности		
Тема 10. Неоднородные линейные дифференциальные уравнения второго порядка	ОПК-1	Способен использовать положения, законы и методы естественных наук и математики для решения задач инженерной деятельности	Контрольная работа	
Тема 11. Введение в теорию дифференциальных уравнений с граничными условиями	ОПК-1	Способен использовать положения, законы и методы естественных наук и математики для решения задач инженерной деятельности		
				ЭКЗАМЕН

8.2. Показатели и критерии оценивания компетенций на различных этапах их формирования

Критерии определения сформированности компетенций на различных этапах их формирования

Показатели	ниже порогового	пороговый	достаточный	повышенный
Критерии	<p>Компетенция не сформирована. Студент не способен определить основные понятия, воспроизвести основные факты, идеи теории информационных процессов и систем, не знает основные методы решения типовых задач. Не умеет работать со справочной литературой, не способен представить результаты своей работы. Не владеет основной терминологией в предметной области, начальными навыками в области информационных технологий, не способен применять информационные технологии для решения</p>	<p>Компетенция сформирована на «удовлетворительно». Студент дает определения основных понятий, воспроизводит основные факты, идеи теории информационных процессов и систем, знает основные методы решения типовых задач. Умеет работать со справочной литературой, представлять результаты своей работы. Владеет основной терминологией в предметной области, начальными навыками в области информационных технологий, способен применять информационные технологии для решения типовых задач</p>	<p>Компетенция сформирована на «хорошо». Студент понимает связи между различными понятиями теории, аргументирует выбор метода решения задачи и умеет их применять на практике. Применяет методы решения задач в незнакомых ситуациях, умеет корректно выражать и аргументированно обосновывать положения предметной области знания. Способен применять информационные технологии для решения прикладных задач, адаптировать типовые технологии к решению практикоориентированных задач.</p>	<p>Компетенция сформирована «отлично». Студент устанавливает связи между основными концепциями в предметной области, теориями, дисциплинами. Оценивает достоверность полученного решения задачи, методы решения задачи и выбирает оптимальный метод, разрабатывает модели реальных процессов и ситуаций. Способен передавать результат проведенных исследований в виде конкретных рекомендаций в терминах предметной области знания, интерпретировать знания предметной области.</p>

	типовых задач			
--	---------------	--	--	--

Поскольку учебная дисциплина призвана формировать сразу несколько компетенций, критерии оценки целесообразно формировать в два этапа.

1-й этап: определение критериев оценки отдельно по каждой формируемой компетенции. Сущность 1-го этапа состоит в определении шкал оценивания для оценивания отдельно взятой компетенции на основе продемонстрированного обучаемым уровня самостоятельности в применении полученных в ходе изучения учебной дисциплины, знаний, умений и навыков.

Шкала оценивания компетенций

Оценка «неудовлетворительно» или отсутствие сформированности компетенции	Оценка «удовлетворительно» (зачтено) или низкой уровень освоения компетенции	Оценка «хорошо» (зачтено) или повышенный уровень освоения компетенции	Оценка «отлично» (зачтено) или высокий уровень освоения компетенции
<p>Неспособность обучаемого самостоятельно продемонстрировать наличие знаний при решении заданий, которые были представлены преподавателем вместе с образцом их решения, отсутствие самостоятельности в применении умения к использованию методов освоения учебной дисциплины и неспособность самостоятельно проявить навык повторения решения поставленной задачи по стандартному образцу свидетельствуют об отсутствии сформированной компетенции. Отсутствие подтверждения наличия сформированности компетенции свидетельствует об отрицательных результатах освоения учебной дисциплины</p>	<p>Если обучаемый демонстрирует самостоятельность в применении знаний, умений и навыков к решению учебных заданий в полном соответствии с образцом, данным преподавателем, по заданиям, решение которых было показано преподавателем, следует считать, что компетенция сформирована, но ее уровень недостаточно высок. Поскольку выявлено наличие сформированной компетенции, ее следует оценивать положительно, но на низком уровне</p>	<p>Способность обучающегося продемонстрировать самостоятельное применение знаний, умений и навыков при решении заданий, аналогичных тем, которые представлял преподаватель при потенциальном формировании компетенции, подтверждает наличие сформированной компетенции, причем на более высоком уровне. Наличие сформированной компетенции на повышенном уровне самостоятельности со стороны обучаемого при ее практической демонстрации в ходе решения аналогичных заданий следует оценивать как положительное и устойчиво закрепленное в практическом навыке</p>	<p>Обучаемый демонстрирует способность к полной самостоятельности (допускаются консультации с преподавателем по сопутствующим вопросам) в выборе способа решения неизвестных или нестандартных заданий в рамках учебной дисциплины с использованием знаний, умений и навыков, полученных как в ходе освоения данной учебной дисциплины, так и смежных дисциплин, следует считать компетенцию сформированной на высоком уровне. Присутствие сформированной компетенции на высоком уровне, способность к ее дальнейшему саморазвитию и высокой адаптивности практического применения к изменяющимся условиям профессиональной задачи</p>

2-й этап: определение критериев для оценки уровня обученности по учебной дисциплине на основе комплексного подхода к уровню сформированности всех компетенций, обязательных к формированию в процессе изучения предмета. Сущность 2-го этапа определения критерия оценки по учебной дисциплине заключена в определении подхода к оцениванию на основе ранее полученных данных о сформированности каждой компетенции, обязательной к выработке в процессе изучения предмета. В качестве основного критерия при оценке обучаемого при определении уровня освоения учебной дисциплины наличие сформированных у него компетенций по результатам освоения учебной дисциплины.

Положительная оценка по дисциплине, может выставляться и при не полной сформированности компетенций в ходе освоения отдельной учебной дисциплины, если их формирование предполагается продолжить на более поздних этапах обучения, в ходе изучения других учебных дисциплин.

Шкала оценивания сформированности компетенций в рамках дисциплины

Оценка «неудовлетворительно» или отсутствие сформированности компетенции	Оценка «удовлетворительно» (зачтено) или низкой уровень освоения компетенции	Оценка «хорошо» (зачтено) или повышенный уровень освоения компетенции	Оценка «отлично» (зачтено) или высокий уровень освоения компетенции
<p>Уровень освоения дисциплины, при котором у обучаемого не сформировано более 50% компетенций. Если же учебная дисциплина выступает в качестве итогового этапа формирования компетенций (чаще всего это дисциплины профессионального цикла) оценка «неудовлетворительно» должна быть выставлена при отсутствии сформированности хотя бы одной компетенции</p>	<p>При наличии более 50% сформированных компетенций по дисциплинам, имеющим возможность до-формирования компетенций на последующих этапах обучения. Для дисциплин итогового формирования компетенций естественно выставлять оценку «удовлетворительно», если сформированы все компетенции и более 60% дисциплин профессионального цикла «удовлетворительно»</p>	<p>Для определения уровня освоения промежуточной дисциплины на оценку «хорошо» обучающийся должен продемонстрировать наличие 80% сформированных компетенций, из которых не менее 1/3 оценены отметкой «хорошо». Оценивание итоговой дисциплины на «хорошо» обуславливается наличием у обучаемого всех сформированных компетенций причем общепрофессиональных компетенции по учебной дисциплине должны быть сформированы не менее чем на 60% на повышенном уровне, то есть с оценкой «хорошо».</p>	<p>Оценка «отлично» по дисциплине с промежуточным освоением компетенций, может быть выставлена при 100% подтверждении наличия компетенций, либо при 90% сформированных компетенций, из которых не менее 2/3 оценены отметкой «хорошо». В случае оценивания уровня освоения дисциплины с итоговым формированием компетенций оценка «отлично» может быть выставлена при подтверждении 100% наличия сформированной компетенции у обучаемого, выполнены требования к получению оценки «хорошо» и освоены на «отлично» не менее 50% общепрофессиональных компетенций</p>

8.3. Типовые контрольные задания или иные материалы, необходимые для оценки результатов освоения образовательной программы в рамках учебной дисциплины

8.3.1 Задачи для контрольных работ

Целью проведения контрольных работ является закрепление, углубление и систематизация знаний студентов, полученных на лекциях и в процессе самостоятельной работы; проведение контрольных работ позволяет ускорить контроль за усвоением знаний и объективизировать процедуру оценки знаний студента.

Проверяемые компетенции:

Способен использовать положения, законы и методы естественных наук и математики для решения задач инженерной деятельности (ОПК-1)

Примеры.

К теме 2. Однородные дифференциальные уравнения первого порядка

1. Найти общее решение

$$(x^2 + 2xy) dx + xy dy = 0$$

2. Найти общее решение

$$xy' \sin\left(\frac{y}{x}\right) = y \sin\left(\frac{y}{x}\right) - x$$

3. Решить задачу Коши

$$\begin{aligned}x^2 y' - xy - y^2 &= 4x^2 \\ y(1) &= 2\end{aligned}$$

К теме 3. Линейные дифференциальные уравнения первого порядка и сводящиеся к ним

1. Решить задачу Коши

$$\begin{aligned}y' \cos^2 x + y &= \tan x \\ y(0) &= 0\end{aligned}$$

2. Найти общее решение

$$y' + 2xy = xe^{-x^2}$$

3. Найти общее решение

$$(1 + x^2)y' + y = \arctan x$$

К теме 4. Уравнения в полных дифференциалах

Решить уравнения:

1. $(x + y - 1) dx + (e^y + x) dy = 0$
2. $(x + \sin y) dx + (x \cos y + \sin y) dy = 0$
3. $\left(\frac{y}{x^2+y^2} - y\right) dx + \left(e^y - x - \frac{x}{x^2+y^2}\right) dy = 0$

К теме 8. Уравнения, допускающие понижение порядка

Установить типы уравнений и найти их общие решения

1. $y y'' - y'^2 = 1$
2. $(1 - x^2)y'' - xy' = 2$
3. $3y'^2 = 4y y'' + y^2$

К теме 10. Неоднородные линейные дифференциальные уравнения второго порядка

1. Найти частное решение

$$\begin{aligned}y'' + y' - 2y &= \cos x - 3 \sin x \\ y(0) &= 1 \\ y'(0) &= 2\end{aligned}$$

2. Найти общее решение

$$y'' - 6y' + 8y = 3x^2 + 2x + 1$$

3. Найти частное решение

$$y'' - 8y' + 16y = e^{4x}$$

$$y(0) = 0$$

$$y'(0) = 1$$

Шкала оценивания результатов контрольных работ

Дескрипторы	Минимальный ответ	Изложенный, раскрытый ответ	Законченный, полный ответ	Образцовый, примерный, достойный подражания ответ
Решение задачи	Задача не решена	Задача решена не полностью, но в соответствии с алгоритмом	Задача решена в соответствии с алгоритмом, присутствуют незначительные вычислительные ошибки	Задача решена полностью в соответствии с алгоритмом
Итоговая оценка	Неудовлетворительно	Удовлетворительно	Хорошо	Отлично

8.3.2 Промежуточный контроль по дисциплине

Промежуточный контроль проводится в форме экзамена во 2-м семестре, к которому допускаются студенты, успешно выполнившие все контрольные работы. Зачет по дисциплине служит для оценки работы студента в течение семестра и призван выявить уровень, прочность и систематичность полученных им теоретических и практических знаний, приобретения навыков самостоятельной работы, развития творческого мышления, умение синтезировать полученные знания и применять их в решении практических задач.

Вопросы предполагают контроль общих методических знаний и умений, способность студентов проиллюстрировать их примерами, индивидуальными

материалами, составленными студентами в течение курса. Каждый студент имеет право воспользоваться лекционными материалами и методическими разработками.

По итогам зачета выставляется оценка по шкале порядка: «зачтено», «незачтено».

Проверяемые компетенции:

Способен использовать положения, законы и методы естественных наук и математики для решения задач инженерной деятельности (ОПК-1).

Вопросы для промежуточного контроля (экзамена).

1. Основные понятия теории обыкновенных дифференциальных уравнений первого порядка.
2. Уравнения с разделяющимися переменными и приводящиеся к ним.
3. Однородные дифференциальные уравнения.
4. Линейные дифференциальные уравнения первого порядка. Метод Бернулли.
5. Линейные дифференциальные уравнения первого порядка. Метод вариации произвольной постоянной.
6. Физические задачи, приводящие к линейным неоднородным дифференциальным уравнениям 1-го порядка и их решения.
7. Уравнение Бернулли. Уравнение Риккати.
8. Дифференциальные уравнения в полных дифференциалах.
9. Уравнение Клеро.
10. Уравнение Лагранжа.
11. Основные понятия теории обыкновенных дифференциальных уравнений высших порядков. Понятие частного и общего решений дифференциальных уравнений.

12. Сведение уравнений высших порядков к системе дифференциальных уравнений первого порядка. Постановка задачи Коши для таких уравнений.
13. Методы понижения порядка дифференциальных уравнений.
14. Структура решений линейных дифференциальных уравнений n -го порядка. Свойства решений.
15. Условия линейной независимости решений линейных однородных дифференциальных уравнений. Определитель Вронского и его свойства.
16. Метод вариации постоянных для линейных неоднородных дифференциальных уравнений второго порядка.
17. Общее решение линейного однородного дифференциального уравнения с постоянными коэффициентами. Характеристическое уравнение и его корни.
18. Общее решение линейного неоднородного дифференциального уравнения с постоянными коэффициентами и специальной правой частью. Случаи действительных и мнимых корней характеристического уравнения.
19. Общее решение линейного неоднородного дифференциального уравнения с постоянными коэффициентами и специальной правой частью. Случай комплексных корней характеристического уравнения.
20. Физические задачи, приводящие к линейным неоднородным дифференциальным уравнениям второго порядка с постоянными коэффициентами.
21. Дифференциальные уравнения с граничными условиями. Колебания закрепленной струны.

8.4 Методические материалы, определяющие процедуры оценивания знаний, умений, навыков и (или) опыта деятельности, характеризующие этапы формирования компетенций

Оценка знаний, умений, навыков, характеризующая этапы формирования компетенций по дисциплине «Дифференциальные уравнения» проводится в форме текущей и промежуточной аттестации.

Контроль текущей успеваемости обучающихся – текущая аттестация – проводится в ходе семестра с целью определения уровня усвоения обучающимися знаний; формирования у них умений и навыков; своевременного выявления преподавателем недостатков в подготовке студентов и принятия необходимых мер по ее корректировке; совершенствованию методики обучения; организации учебной работы и оказания обучающимся индивидуальной помощи.

К контролю текущей успеваемости относятся проверка знаний, умений и навыков обучающихся:

- на занятиях (по результатам выполнения контрольных работ);
- по результатам проверки качества конспектов лекций и иных материалов.

Промежуточная аттестация по дисциплине проводится с целью выявления соответствия уровня теоретических знаний, практических умений и навыков по дисциплине «Дифференциальные уравнения» требованиям ФГОС ВО по направлению подготовки 11.03.02 «Инфокоммуникационные технологии и системы связи» в форме экзамена.

Зачет проводится после завершения изучения дисциплины в объеме рабочей учебной программы. Форма проведения зачета определяется учебно-методическим советом института (устный – по билетам, либо путем собеседования по вопросам; письменная работа, тестирование и др.). Оценка по результатам зачета – «зачтено», «незачтено».

«Зачтено» ставится, если содержание ответа на вопросы, представленные в билете, представляют собой логически завершенный ответ, в котором используются все необходимые понятия по данной теме; имеет место

правильная запись формулировок и алгоритмов. «Зачтено» также ставится в случае неполного, но правильного ответа на вопросы. При этом в ответе могут отсутствовать некоторые несущественные элементы содержания, или при их раскрытии понятий допущены неточности или незначительные ошибки, которые свидетельствуют о недостаточном уровне овладения отдельными умениями, (ошибки при написании определений, формул, алгоритмов). При наличии более 50% сформированных компетенций по дисциплинам, имеющим возможность до-формирования компетенций на последующих этапах обучения. Для дисциплин итогового формирования компетенций естественно выставлять оценку «зачтено», если сформированы все компетенции и более 60% дисциплин профессионального цикла «зачтено».

«Незачтено» ставится, если в ответе на вопросы практически отсутствуют понятия, которые необходимы для раскрытия содержания темы, что может свидетельствовать о неполном и поверхностном владении материалом. Уровень освоения дисциплины, при котором у обучаемого не сформировано более 50% компетенций. Если же учебная дисциплина выступает в качестве итогового этапа формирования компетенций (чаще всего это дисциплины профессионального цикла) оценка «незачтено» должна быть выставлена при отсутствии сформированности хотя бы одной компетенции.

Все виды текущего контроля осуществляются на лабораторных занятиях. Каждая форма контроля по дисциплине включает в себя теоретические вопросы, позволяющие оценить уровень освоения студентами знаний и практические задания, выявляющие степень сформированности умений и навыков.

Процедура оценивания компетенций обучающихся основана на следующих стандартах:

1. Периодичность проведения оценки (на каждом занятии).
2. Многоступенчатость: оценка (как преподавателем, так и студентами группы) и самооценка обучающегося, обсуждение результатов и комплекса мер по устранению недостатков.

3. Единство используемой технологии для всех обучающихся, выполнение условий сопоставимости результатов оценивания.

4. Соблюдение последовательности проведения оценки: предусмотрено, что развитие компетенций идет по возрастанию их уровней сложности, а оценочные средства на каждом этапе учитывают это возрастание.

Краткая характеристика процедуры реализации текущего и промежуточного контроля по дисциплине для оценки компетенций обучающихся представлена в таблице:

№ п/п	Наименование оценочного средства	Краткая характеристика процедуры оценивания компетенций	Представление оценочного средства в фонде
1	Контрольная работа	Проводится на практических занятиях. Позволяет оценить уровень знаний студентами теоретического материала по дисциплине и наличие навыков применения алгоритмов решения различных типов дифференциальных уравнений. Осуществляется на бумажных носителях по вариантам. Количество вопросов в каждом варианте определяется преподавателем в зависимости от сложности темы. Отведенное время на подготовку определяет преподаватель.	Фонд заданий к контрольным работам
2	Экзамен	Проводится в заданный срок, согласно графику учебного процесса. При выставлении оценок учитывается уровень приобретенных компетенций студента. Компонент «знать» оценивается теоретическими вопросами по содержанию дисциплины, компоненты «уметь» и «владеть» - практикоориентированными заданиями. Аудиторное время, отведенное студенту, на подготовку - 30 мин.	Комплект вопросов к зачету

9. ПЕРЕЧЕНЬ ОСНОВНОЙ И ДОПОЛНИТЕЛЬНОЙ ЛИТЕРАТУРЫ, НЕОБХОДИМОЙ ДЛЯ ОСВОЕНИЯ ДИСЦИПЛИНЫ

Основная литература.

1. А. В. Боровских. Дифференциальные уравнения в 2 ч. Часть 1 : учебник и практикум для академического бакалавриата / А. В. Боровских, А. И. Перов. — 3-е изд., перераб. и доп. — Москва : Издательство Юрайт, 2022. — 327 с. — (Бакалавр. Академический курс). — ISBN 978-5-534-01777-9. — Текст : электронный // ЭБС Юрайт [сайт]. — URL: <https://biblio-online.ru/bcode/434022>.
2. Л. Э. Эльсгольц. Дифференциальные уравнения: учеб. для вузов. 8-е изд. - Москва: ЛКИ, 2014, 309 с. - ISBN 978538201491-3. Имеются экземпляры в отделах: (УА), ч.з.№3 ул.А.Невского.
3. Б. П. Демидович, В. П. Моденов. Дифференциальные уравнения: учеб. пособие. 3-е изд., стер. - Санкт-Петербург; Москва; Краснодар: Лань, 2016, 275 с. - ISBN 978581140677-7. Имеются экземпляры в отделах: (УА), ч.з.№3 ул.А.Невского.

Дополнительная литература.

1. Г. Н. Берман. Сборник задач по курсу математического анализа: учеб. пособие для вузов. 17-е изд. - Москва: Наука Москва: Физматлит, 1971, 416 с. Имеются экземпляры в отделах: (УА), (НА).
2. Л. С. Понтрягин. Обыкновенные дифференциальные уравнения: учеб. для вузов. 2-е изд., перераб. - М.: Наука, 1965, 331 с. Имеются экземпляры в отделах: (УА), (НА).

10. ПЕРЕЧЕНЬ РЕСУРСОВ ИНФОРМАЦИОННО-ТЕЛЕКОММУНИКАЦИОННОЙ СЕТИ «ИНТЕРНЕТ», НЕОБХОДИМЫХ ДЛЯ ОСВОЕНИЯ ДИСЦИПЛИНЫ

1. «Национальная электронная библиотека» (<http://xn--90ax2c.xn--p1ai/>).
2. ЭБС Кантиана (<http://lib.kantiana.ru/irbis/standart/ELIB>).
3. ЭБС ЮРАЙТ <https://www.biblio-online.ru/>.

11. ПЕРЕЧЕНЬ ИНФОРМАЦИОННЫХ ТЕХНОЛОГИЙ, ИСПОЛЬЗУЕМЫХ ПРИ ОСУЩЕСТВЛЕНИИ ОБРАЗОВАТЕЛЬНОГО ПРОЦЕССА ПО ДИСЦИПЛИНЕ

1. Использование электронных курсов лекций, информационно-справочной системы электронного образовательного контента БФУ им. И. Канта <http://lms-2.kantiana.ru/>
2. Использование электронных курсов лекций, информационно-справочной системы электронного образовательного контента БФУ им. И. Канта <http://lms-3.kantiana.ru/>
3. Организация взаимодействия с обучающимися, оценивание и формирование рейтинга обучающихся с использованием портала бально-рейтинговой системы БФУ им. И. Канта <https://brs.kantiana.ru/>

12. ОПИСАНИЕ МАТЕРИАЛЬНО-ТЕХНИЧЕСКОЙ БАЗЫ, НЕОБХОДИМОЙ ДЛЯ ОСУЩЕСТВЛЕНИЯ ОБРАЗОВАТЕЛЬНОГО ПРОЦЕССА ПО ДИСЦИПЛИНЕ

1. Учебная аудитория (229).
2. Белая магнитно-маркерная доска;

**МИНИСТЕРСТВО НАУКИ И ВЫСШЕГО ОБРАЗОВАНИЯ
РОССИЙСКОЙ ФЕДЕРАЦИИ**
федеральное государственное автономное образовательное учреждение выс-
шего образования «Балтийский федеральный университет имени Иммануила
Канта»
ОНК «Институт высоких технологий»

РАБОЧАЯ ПРОГРАММА ДИСЦИПЛИНЫ

«Теория вероятностей и математическая статистика»

Шифр: 11.03.02

Направление подготовки: «Инфокоммуникационные технологии и системы связи»

Профиль: «Инфокоммуникационные интегрированные системы и технологии»

Квалификация (степень) выпускника: бакалавр

Калининград
2022

Лист согласования

Составитель: Омелян Ольга Михайловна, старший преподаватель института физико-математических наук и информационных технологий

Рабочая программа утверждена на заседании учебно-методического совета института физико-математических наук и информационных технологий

Протокол № 01/22 от «01» февраля 2022 г.

Председатель учебно-методического
совета института физико-математических наук
и информационных технологий

Первый заместитель директора
института физико-математических наук и
информационных технологий
, к. ф.-м. н., доцент

Шпилевой А. А

Ведущий менеджер

Бурмистров В. И.

Содержание

1. Наименование дисциплины.
2. Перечень планируемых результатов обучения по дисциплине, соотнесенных с планируемыми результатами освоения образовательной программы.
3. Место дисциплины в структуре образовательной программы.
4. Виды учебной работы по дисциплине.
5. Содержание дисциплины, в том числе практической подготовки в рамках дисциплины, структурированное по темам.
6. Перечень учебно-методического обеспечения для самостоятельной работы обучающихся по дисциплине.
7. Методические рекомендации по видам занятий
8. Фонд оценочных средств
 - 8.1. Перечень компетенций с указанием этапов их формирования в процессе освоения образовательной программы в рамках учебной дисциплины
 - 8.2. Типовые контрольные задания или иные материалы, необходимые для оценки знаний, умений и навыков и (или) опыта деятельности в процессе текущего контроля
 - 8.3. Перечень вопросов и заданий для промежуточной аттестации по дисциплине
 - 8.4. Планируемые уровни сформированности компетенций обучающихся и критерии оценивания
9. Перечень основной и дополнительной учебной литературы, необходимой для освоения дисциплины
11. Перечень информационных технологий, используемых при осуществлении образовательного процесса по дисциплине.
12. Описание материально-технической базы, необходимой для осуществления образовательного процесса по дисциплине

Наименование дисциплины – «Теория вероятностей и математическая статистика».

1. ПЕРЕЧЕНЬ ПЛАНИРУЕМЫХ РЕЗУЛЬТАТОВ ОБУЧЕНИЯ ПО ДИСЦИПЛИНЕ, СООТНЕСЕННЫХ С ПЛАНИРУЕМЫМИ РЕЗУЛЬТАТАМИ ОСВОЕНИЯ ОБРАЗОВАТЕЛЬНОЙ ПРОГРАММЫ

11.03.02 «ИНФОКОММУНИКАЦИОННЫЕ ТЕХНОЛОГИИ И СИСТЕМЫ СВЯЗИ»,
ПРОФИЛЬ ПОДГОТОВКИ «ИНФОКОММУНИКАЦИОННЫЕ ИНТЕГРИРОВАННЫЕ СИСТЕМЫ И ТЕХНОЛОГИИ»

Целью освоения дисциплины «Теория вероятностей и математическая статистика» является изучение основных понятий теории вероятностей и методов обработки статистических данных.

Задачами дисциплины являются овладение понятийным аппаратом и теоремами теории вероятностей; изучение типовых методов решения задач, связанных с вероятностями случайных событий и случайными величинами; приобретение умения производить анализ первичной статистической информации.

2. Перечень планируемых результатов обучения по дисциплине, соотнесенных с планируемыми результатами освоения образовательной программы

Код и содержание компетенции	Результаты освоения образовательной программы (ИДК)	Результаты обучения по дисциплине
<i>ОПК-1 Способен использовать положения, законы и методы естественных наук и математики для решения задач инженерной деятельности</i>	<i>ОПК-1.1 Знает фундаментальные законы природы, основные физические и математические законы, методы накопления, передачи и обработки информации ОПК-1.2 Умеет применять физические законы и математически методы для решения задач теоретического и прикладного характера ОПК-1.3 Владеет навыками использования знаний физики и математики при решении практических задач</i>	Знать: <i>основные понятия и теоремы теории вероятностей и математической статистики</i> Уметь: <i>решать типовые задачи на вероятности случайных событий, строить и анализировать законы распределения случайных величин, производить анализ статистических данных, находить нужную информацию в учебной и справочной литературе, грамотно излагать результаты проведенного исследования в данной предметной области.</i> Владеть: <i>навыками самопроверки, оформления решения задач, поиска дополнительной информации по теме</i>

3. Место дисциплины в структуре образовательной программы

Дисциплина «Теория вероятностей и математическая статистика» представляет собой дисциплину *обязательной* части блока дисциплин (модулей) подготовки студентов.

4. Виды учебной работы по дисциплине.

Виды учебной работы по дисциплине зафиксированы учебным планом основной профессиональной образовательной программы по указанному направлению и профилю, выражаются в академических часах. Часы контактной работы и самостоятельной работы студента и часы, отводимые на процедуры контроля, могут различаться в учебных планах ОПОП по формам обучения. Объем контактной работы включает часы контактной аудиторной работы (лекции/практические занятия/ лабораторные работы), контактной внеаудиторной работы (контроль самостоятельной работы), часы контактной работы в период аттестации. Контактная работа, в том числе может проводиться посредством электронной информационно-образовательной среды университета с использованием ресурсов сети Интернет и дистанционных технологий

5. Содержание дисциплины, структурированное по темам (разделам)

Исходя из рамок, установленных учебным планом по трудоемкости и видам учебной работы по дисциплине, преподаватель самостоятельно выбирает тематику занятий по формам и количеству часов проведения контактной работы: лекции и иные учебные занятия, предусматривающие преимущественную передачу учебной информации преподавателем и (или) занятия семинарского типа (семинары, практические занятия, практикумы, лабораторные работы, коллоквиумы и иные аналогичные занятия), и (или) групповые консультации, и (или) индивидуальную работу обучающихся с преподавателем, в том числе индивидуальные консультации (по курсовым работам/проектам – при наличии курсовой работы/проекта по данной дисциплине в учебном плане). Рекомендуемая тематика занятий максимально полно реализуется в контактной работе со студентами очной формы обучения. В случае реализации образовательной программы в заочной / очно-заочной форме трудоемкость дисциплины сохраняется, однако объем учебного материала в значительной части осваивается студентами в форме самостоятельной работы. При этом требования к ожидаемым образовательным результатам студентов по данной дисциплине не зависят от формы реализации образовательной программы.

№ п/п	Наименование раздела	Содержание раздела
1	Тема 1. Вероятности случайных событий	<i>Определения суммы, произведения, разности событий, противоположного события. Определение классической вероятности. Формулы числа размещений, перестановок и сочетаний.</i>

		<p>Свойство устойчивости относительной частоты. Определение статистической вероятности. Определение геометрической вероятности. Аксиомы вероятности. Расширенная аксиома сложения. Следствия из аксиом. Условная вероятность (классический подход). Условная вероятность (аксиоматический подход). Формула умножения вероятностей (для двух и для трех событий).</p> <p>Независимые события. Формула умножения вероятностей для двух независимых событий. Формула полной вероятности. Априорные и апостериорные вероятности гипотез. Формула Байеса.</p>
2	Тема 2. Случайные величины	<p>Понятие случайной величины (СВ). Дискретная случайная величина (ДСВ). Закон распределения ДСВ. Определение СВ. Формула Бернулли. Биномиальное распределение. Формула Пуассона. Распределение Пуассона.</p> <p>Функция распределения СВ. Свойства функции распределения. Формула вероятности попадания СВ на полуинтервал $[a, b)$. Непрерывная случайная величина (НСВ). Плотность распределения НСВ. Теорема о вероятности попадания НСВ в заданную точку. Свойства $C1-C4$ плотности распределения.</p> <p>Математическое ожидание ДСВ и НСВ. Свойства математического ожидания. Дисперсия и стандартное отклонение СВ. Вспомогательная формула для дисперсии. Свойства дисперсии. Начальный момент k-го порядка. Центральный момент k-го порядка. Формулы, выражающие центральные моменты через начальные. Коэффициент асимметрии. Формула плотности равномерного распределения. Формула плотности нормального распределения.</p> <p>Система случайных величин (ССВ). Дискретная ССВ. Функция распределения ССВ. Свойства функции распределения ССВ. Непрерывная ССВ (НССВ). Плотность распределения НССВ. Теорема о вероятности попадания НССВ в прямоугольник. Свойства плотности распределения НССВ. Ковариация ССВ. Формула для ковариации. Свойства ковариации. Коэффициент корреляции. Свойства коэффициента корреляции.</p>
3	Тема 3 Основы математической статистики	<p>Генеральная совокупность, выборка</p> <p>Варианта, дискретный вариационный ряд</p> <p>Относительная частота варианты</p> <p>Полигон частот</p> <p>Полигон относительных частот</p> <p>Статистическая оценка параметра</p> <p>Несмещённость</p> <p>Исправленная выборочная дисперсия</p> <p>Состоятельность</p> <p>Достаточный признак состоятельности</p> <p>Эффективность</p> <p>Неравенство Рао – Крамера</p> <p>Начальный эмпирический момент k-го порядка</p> <p>Центральный эмпирический момент k-го порядка</p> <p>Функция правдоподобия для непрерывной СВ</p> <p>Уравнение правдоподобия</p> <p>Интервальная оценка параметра</p> <p>Доверит. интервал для оценки a при известном σ.</p>

		<p>Доверит. интервал для оценки a при неизвестном σ.</p> <p>Распределение Пирсона</p> <p>Γ-распределение.</p> <p>Мат. ожидание и дисперсия распределения Пирсона</p> <p>Квантиль распределения Пирсона</p> <p>Распределение Стьюдента</p> <p>Плотность распределения Стьюдента</p> <p>Мат. ожидание и дисперсия распределения Стьюдента</p> <p>Квантиль распределения Стьюдента</p> <p>Статистическая гипотеза</p> <p>Ошибка первого рода</p> <p>Ошибка второго рода</p> <p>Уровень значимости</p> <p>Мощность критерия</p> <p>Принцип выбора критической области</p> <p>Линейная регрессионная модель с одним предиктором</p> <p>Выборочный коэффициент корреляции</p> <p>Система нормальных уравнений МНК (с одним предиктором)</p> <p>Линейная регрессионная модель с несколькими предикторами</p> <p>Система нормальных уравнений МНК (в матричной форме)</p>
--	--	--

6. Перечень учебно-методического обеспечения для самостоятельной работы обучающихся по дисциплине

Рекомендуемая тематика учебных занятий в форме контактной работы:

Рекомендуемая тематика учебных занятий лекционного типа (предусматривающих преимущественную передачу учебной информации преподавателями):

№ п/п	Наименование раздела дисциплины	Тема лекций
1	Тема 1. Вероятности случайных событий	1. Случайные события 2. Вычисление вероятностей 3. Условные вероятности
2	Тема 2. Случайные величины	4. Дискретные случайные величины 5. Непрерывные случайные величины 6. Моменты. Формулы Лапласа. 7. Дискретные системы случайных величин 8. Двумерные непрерывные случайные величины
3	Тема 3 Основы математической статистики	9. Дискретный статистический ряд 10. Интервальный статистический ряд 11. Доверительные интервалы 12. Выравнивающая кривая 13. Проверка гипотезы о нормальном законе 14. Линейная регрессия 15. Параболическая регрессия

Рекомендуемая тематика практических занятий (при наличии)

№ п/п	Наименование раздела дисциплины	Тема практических занятий
1	Тема 1. Вероятности случайных событий	1. Случайные события

		2. Вычисление вероятностей 3. Условные вероятности
2	Тема 2. Случайные величины	4. Дискретные случайные величины 5. Непрерывные случайные величины 6. Моменты. Формулы Лапласа. 7. Дискретные системы случайных величин 8. Двумерные непрерывные случайные величины
3	Тема 3 Основы математической статистики	9. Дискретный статистический ряд 10. Интервальный статистический ряд 11. Доверительные интервалы 12. Выравнивающая кривая 13. Проверка гипотезы о нормальном законе 14. Линейная регрессия 15. Параболическая регрессия

Требования к самостоятельной работе студентов

1. При подготовке к лекционным занятиям студенту рекомендуется повторное ознакомление с пройденными ранее темами, касающимися тематики предстоящей лекции. Это освежит в памяти ключевые понятия и законы, необходимые для успешного освоения нового материала. Работа с лекционным материалом, предусматривающая проработку конспекта лекций и учебной литературы, по следующим темам: Случайные события. Вычисление вероятностей. Условные вероятности. Дискретные случайные величины. Непрерывные случайные величины. Моменты. Формулы Лапласа. Дискретные системы случайных величин. Двумерные непрерывные случайные величины.

2. При подготовке к практическим занятиям по определенной теме дисциплины, прежде всего, необходимо ознакомиться с методическими указаниями по теме практической работы, повторить правила пожарной и электробезопасности, выполнить задание на самостоятельную подготовку, предусматривающее проведение теоретических расчетов измеряемых параметров или характеристик исследуемых линейных электрических цепей или процессов, определить перечень контрольно-измерительной аппаратуры (КИА), ознакомиться с эксплуатационными процедурами используемой в работе КИА, продумать методику проведения экспериментальной части лабораторной работы, повторить изученный ранее теоретический материал, касающийся понятий и законов, рассматриваемых в данной теме и подготовить развернутые ответы на вопросы, приведенные в перечне контрольных вопросов (заданий) для защиты практической работы

Руководствуясь положениями статьи 47 и статьи 48 Федерального закона от 29 декабря 2012 г. N 273-ФЗ «Об образовании в Российской Федерации» научно-педагогические работники и иные лица, привлекаемые университетом к реализации данной образовательной программы, пользуются предоставленными академическими правами и свободами в части свободы преподавания, свободы от вмешательства в профессиональную деятельность; свободы

выбора и использования педагогически обоснованных форм, средств, методов обучения и воспитания; права на творческую инициативу, разработку и применение авторских программ и методов обучения и воспитания в пределах реализуемой образовательной программы и отдельной дисциплины.

Исходя из рамок, установленных учебным планом по трудоемкости и видам учебной работы по дисциплине, преподаватель самостоятельно выбирает тематику занятий по формам и количеству часов проведения контактной работы: лекции и иные учебные занятия, предусматривающие преимущественную передачу учебной информации преподавателем и (или) занятия семинарского типа (семинары, практические занятия, практикумы, лабораторные работы, коллоквиумы и иные аналогичные занятия), и (или) групповые консультации, и (или) индивидуальную работу обучающихся с преподавателем, в том числе индивидуальные консультации (по курсовым работам/проектам – при наличии курсовой работы/проекта по данной дисциплине в учебном плане).

Рекомендуемая тематика занятий максимально полно реализуется в контактной работе со студентами очной формы обучения. В случае реализации образовательной программы в заочной / очно-заочной форме трудоемкость дисциплины сохраняется, однако объем учебного материала в значительной части осваивается студентами в форме самостоятельной работы. При этом требования к ожидаемым образовательным результатам студентов по данной дисциплине не зависят от формы реализации образовательной программы.

7. Методические рекомендации по видам занятий

Лекционные занятия.

В ходе лекционных занятий обучающимся рекомендуется выполнять следующие действия. Вести конспектирование учебного материала. Обращать внимание на категории, формулировки, раскрывающие содержание тех или иных явлений и процессов, научные выводы и практические рекомендации по их применению. Задавать преподавателю уточняющие вопросы с целью уяснения теоретических положений, разрешения спорных ситуаций.

Желательно оставить в рабочих конспектах поля, на которых во внеаудиторное время можно сделать пометки из рекомендованной литературы, дополняющие материал прослушанной лекции, а также подчеркивающие особую важность тех или иных теоретических положений.

Практические и семинарские занятия.

На практических и семинарских занятиях в зависимости от темы занятия выполняется поиск информации по решению проблем, практические упражнения, контрольные работы, выработка индивидуальных или групповых решений, итоговое обсуждение с обменом знаниями,

участие в круглых столах, разбор конкретных ситуаций, командная работа, представление портфолио и т.п.

Самостоятельная работа.

Самостоятельная работа осуществляется в виде изучения литературы, эмпирических данных по публикациям и конкретных ситуаций из практики, подготовке индивидуальных работ, работа с лекционным материалом, самостоятельное изучение отдельных тем дисциплины; поиск и обзор литературы и электронных источников; чтение и изучение учебника и учебных пособий.

8. Фонд оценочных средств

8.1. Перечень компетенций с указанием этапов их формирования в процессе освоения образовательной программы в рамках учебной дисциплины

Основными этапами формирования указанных компетенций при изучении обучающимися дисциплины являются последовательное изучение содержательно связанных между собой тем учебных занятий. Изучение каждой темы предполагает овладение обучающимися необходимыми компетенциями. Результат аттестации обучающихся на различных этапах формирования компетенций показывает уровень освоения компетенций.

Контролируемые модули, разделы (темы) дисциплины	Индекс контролируемой компетенции (или её части)	Оценочные средства по этапам формирования компетенций
		текущий контроль по дисциплине
Тема 1. Вероятности случайных событий	ОПК-1	Задачи самостоятельных работ. Задачи контрольной работы. Вопросы опроса.
Тема 2. Случайные величины	ОПК-1	Задачи самостоятельных работ. Задачи контрольной работы. Вопросы опроса.
Тема 3 Основы математической статистики	ОПК-1	Задачи самостоятельных работ. Задачи контрольной работы. Вопросы опроса.
		зачет

8.2. Типовые контрольные задания или иные материалы, необходимые для оценки знаний, умений и навыков и (или) опыта деятельности в процессе текущего контроля

Задачи самостоятельных работ

Целью самостоятельных работ является закрепление умений и навыков решения задач, приобретенных на практических занятиях; тематика самостоятельных работ охватывает весь спектр типовых задач, разбираемых на практических занятиях; проведение самостоятельных работ предоставляет преподавателю возможность оперативной обратной связи от студентов, а студентам позволяет сформировать навыки самопроверки и самостоятельного поиска необходимой информации, что существенно повышает качество обучения.

САМОСТОЯТЕЛЬНАЯ РАБОТА №1

«Случайные события»

Задание №1. Подброшены две игральные кости. Какова вероятность события «произведение выпавших чисел делится на три либо на два»?

Задание №2. В корзине 2 белых, 3 синих и 5 красных шаров. Наугад извлечены три шара. Какова вероятность, что среди извлеченных шаров окажется 2 белых и синий?

САМОСТОЯТЕЛЬНАЯ РАБОТА №2

«Условные вероятности»

Задание №1. В первой клетке содержатся 5 попугаев, из которых 3 – говорящих, во второй клетке – 6 попугаев, все говорящие. Из первой клетки взяли наугад одного попугая и пересадили во вторую. Затем из второй клетки случайным образом взяли одного попугая и продали его покупателю, желающему приобрести собеседника. Какова вероятность, что покупателю достанется говорящий попугай?

Задание №2. Два автомата производят одинаковые детали, которые поступают на общий конвейер, причем 1-й автомат производит 30% всей продукции. Известно, что процент бракованных изделий, выпускаемых первым автоматом, равен 20%, а для второго автомата процент брака составляет 10%. Наудачу взятая с конвейера деталь оказалась бракованной. Найти вероятность того, что эта деталь произведена первым автоматом.

САМОСТОЯТЕЛЬНАЯ РАБОТА №3

«Дискретные случайные величины»

Задание №1. В корзине 7 шаров, из них 4 белых, остальные – черные. Наугад выбраны 2 шара. Пусть X – число белых шаров среди выбранных. Построить и графически изобразить ряд распределения случайной величины X .

Задание №2. Производятся три независимых выстрела по цели. Вероятности попадания при первом, втором и третьем выстреле соответственно равны 0,1, 0,2, 0,3. Построить и графически изобразить ряд распределения случайной величины X – числа попаданий в цель. Ответы выразить в виде десятичной дроби с тремя знаками после запятой.

САМОСТОЯТЕЛЬНАЯ РАБОТА №4

«Непрерывные случайные величины»

Задание №1. Случайная величина X задана плотностью распределения

$$p(x) = \begin{cases} C(x^2 + 2x + 3) & \text{если } x \in (0, 1), \\ 0 & \text{если } x \notin (0, 1). \end{cases}$$

Найти параметр C и функцию распределения $F(x)$.

Задание №2. Случайная величина X задана плотностью распределения:

$$p(x) = \begin{cases} 0 & \text{при } x < 0, \\ 0,1e^{-0,1x} & \text{при } x > 0. \end{cases}$$

Найти вероятность того, что в результате испытания X примет значение в интервале $(0; 2)$.
 Ответ записать в виде десятичной дроби, округленной до трёх знаков после запятой.

САМОСТОЯТЕЛЬНАЯ РАБОТА №5
 «Локальная и интегральная формулы Лапласа»

Задание №1. Стрелок стреляет по мишени 200 раз. Вероятность попадания при каждом выстреле равна 0,1. Используя локальную формулу Лапласа, найти вероятность того, что стрелок попал по мишени ровно 15 раз. Ответ представить в виде десятичной дроби с тремя знаками после запятой.

Задание №2. Стрелок стреляет по мишени 400 раз. Вероятность попадания при каждом выстреле равна 0,7. Используя интегральную формулу Лапласа, найти вероятность того, что стрелок попал по мишени от 250 до 270 раз включительно. Ответ представить в виде десятичной дроби с тремя знаками после запятой.

САМОСТОЯТЕЛЬНАЯ РАБОТА №6
 «Коэффициент корреляции»

Задание. Задано распределение вероятностей дискретной СВ:

X	Y		
	10	20	30
0	0,1	0	0,2
1	p	0,3	p
2	0,2	0	0,1

- Найти: 1) значение p ;
 2) законы распределения ее компонент X и Y ;
 3) коэффициент корреляции.

Ответ в п.3 представить в виде десятичной дроби с тремя знаками после запятой.

САМОСТОЯТЕЛЬНАЯ РАБОТА №7
 «Двумерные непрерывные случайные величины»

Случайная точка (X, Y) падает на четырехугольник ABCD, где

A(0, 0)	B(1, 0)	C(0, 1)	D(-1, 1)
---------	---------	---------	----------

Считая ее распределение по данному четырехугольнику равномерным, найти:

- 1) плотность распределения $p(x, y)$;
- 2) плотности распределения ее компонент;
- 3) математические ожидания и стандартные отклонения компонент;
- 4) коэффициент корреляции.

Ответ в п. 4 представить в виде десятичной дроби с тремя знаками после запятой.

САМОСТОЯТЕЛЬНАЯ РАБОТА №8
 «Статистический ряд»

Задание. По полученным данным постройте ранжированный ряд, статистический ряд (с частотами, накопленными частотами и частостями), полигон частот, кумуляту. Определите числовые характеристики вариационного ряда (среднюю арифметическую, выборочную дисперсию, выборочное стандартное отклонение, моду, медиану, квартили, размах вариации, коэффициент вариации).

Примечание. Ответы округлить до трех знаков после запятой.

180	190	210	180	190
190	180	200	170	220
190	210	180	180	190
220	180	210	190	210
180	190	170	200	190

САМОСТОЯТЕЛЬНАЯ РАБОТА №9 «Интервальный статистический ряд»

По полученным данным постройте интервальный статистический ряд и гистограмму частот. Определите числовые характеристики построенного ряда (среднюю арифметическую, выборочную дисперсию, выборочное стандартное отклонение, моду, медиану, размах вариации, коэффициент вариации).

Примечание. Ответы округлить до трех знаков после запятой.

Возьмите 6 интервалов в пределах от 2,0 до 5,0.

3,12	3,04	3,96	3,18	4,20
3,65	3,07	2,39	3,41	3,13
4,08	3,10	3,32	4,54	2,16
3,71	3,03	4,85	3,07	2,89

САМОСТОЯТЕЛЬНАЯ РАБОТА №10 «Доверительные интервалы»

Задание 1. Найти доверительный интервал для оценки с заданной надежностью неизвестного математического ожидания нормально распределенного признака X генеральной совокупности, если известны генеральное среднее квадратическое отклонение, выборочная средняя и объем выборки n :

$$\sigma = 6, \bar{x} = 17,2, n = 36.$$

Задание 2. Из генеральной совокупности извлечена выборка. Оценить по данной выборке математическое ожидание нормально распределенного признака генеральной совокупности по выборочной средней при помощи доверительного интервала (генеральное стандартное отклонение неизвестно).

Варианты x_i	-10	0	10	20	30
Частоты n_i	1	1	4	3	1

В каждом из заданий рассмотреть три случая: $\gamma = 0,95$, $\gamma = 0,99$ и $\gamma = 0,999$. При каком значении надежности доверительный интервал оказывается больше?

Примечание. Ответы округлить до трех знаков после запятой.

САМОСТОЯТЕЛЬНАЯ РАБОТА №11
«Выравнивающая кривая»

Задание. Данные наблюдений сведены в группы и представлены в виде интервального статистического ряда. Требуется:

1. Построить гистограмму плотностей относительных частот.
2. Вычислить среднюю арифметическую, выборочную дисперсию, выборочное среднее квадрат. отклонение.
3. Предполагая, что исследуемая случайная величина распределена по нормальному закону, найти параметры нормального закона, записать функцию плотности вероятности и построить ее график на одном чертеже с гистограммой (выравнивающая кривая).

Интервалы	(20; 26)	(26; 32)	(32; 38)	(38; 44)	(44; 50)	(50; 56)	(56; 62)	(62; 68)
Частоты	1	4	20	45	60	44	21	5

САМОСТОЯТЕЛЬНАЯ РАБОТА №12
«Проверка гипотезы о нормальном распределении»

Задание. Данные наблюдений сведены в группы и представлены в виде интервального статистического ряда. Требуется, используя критерий согласия Пирсона, при уровне значимости 0,01 проверить гипотезу о том, что исследуемая случайная величина распределена по нормальному закону.

Примечание. Выборочное стандартное отклонение округлить до двух знаков после запятой. Значения функции Лапласа взять из таблицы Приложения 2 «Руководства...» В.Е. Гмурмана, а критическую точку распределения Пирсона – из таблицы Приложения 5.

Интервалы	(16; 20)	(20; 24)	(24; 28)	(28; 32)	(32; 36)	(36; 40)	(40; 44)	(44; 48)
Частоты	3	13	32	54	52	32	9	5

САМОСТОЯТЕЛЬНАЯ РАБОТА №13
«Линейная регрессия»

Задание. Двумя способами найти выборочное уравнение линейной регрессии Y на X по данным таблицы. Построить прямую регрессии на одном чертеже с облаком точек.

Примечание. При записи ответа коэффициенты уравнения регрессии округлить до трех знаков после запятой.

	Y							
X	5	10	15	20	25	30	35	40
100	2	1	–	–	–	–	–	–
120	3	4	–	3	–	–	–	–
140	–	–	5	10	8	–	–	–
160	–	–	–	1	–	6	1	1
180	–	–	–	–	–	–	4	1

САМОСТОЯТЕЛЬНАЯ РАБОТА №14

Задание. Найти выборочное уравнение параболической регрессии по данным таблицы:

$$y = ax^2 + bx + c.$$

Коэффициенты уравнения вычислить с точностью до трех знаков после запятой.

Y	X				
	0	1	2	3	4
0	–	–	10	–	–
3	–	3	–	6	–
6	1	7	–	4	–
9	4	–	–	–	3
12	–	–	–	–	2

Задание №3. В первой корзине лежат 5 шаров: 3 белых и 2 черных. Во второй корзине содержатся 9 шаров, из них 4 белых и 5 черных. Из 1-й корзины наугад взяли шар и переложили во вторую. Затем из второй корзины наугад извлекли шар. Найти вероятность того, что этот шар белый.

Задание №4. В двух ящиках имеются лампы. В первом – 6 ламп, из них одна бракованная, а остальные – исправные. Во втором – 5 ламп, из них всего одна бракованная. Из первого ящика наугад взята лампа и переложена во второй. Найти вероятность того, что наугад извлеченная лампа из второго ящика будет исправной

Задание №5. В мешке лежат три карточки. Первая с обеих сторон красная, вторая с обеих сторон зеленая, а третья с одной стороны красная, а с другой – зеленая. Из мешка вынули карточку и положили ее на стол произвольной стороной вверх. Ее верхняя сторона оказалась красной. Какова вероятность, что и нижняя сторона – тоже красная?

Задание №6. Подбрасываются две монеты. Нам сообщают, что одна из них упала орлом вверх. Какова вероятность, что и другая тоже упала орлом вверх?

Задание №7. Студент знает 10 билетов из 15. Какова вероятность вытянуть билет, который он знает, если перед этим наугад вытянули один билет?

КОНТРОЛЬНАЯ РАБОТА №1

Вариант 1

№1. Фишка стоит на нижней левой клетке доски 5 x 5. За один ход она может переместиться на одну клетку в одном из трех направлений: вправо, вверх, либо по диагонали вправо-вверх. Сколькими способами она может достичь правой верхней клетки?

№2. В первом ящике лежат 5 ручек, из которых 2 –пишут, во втором ящике – 3 ручек, из которых пишет одна. Из первого ящика взяли наугад две ручки и переложили во вторую. Затем из второго ящика случайным образом взяли одну ручку. Какова вероятность, что она пишет?

№3. Продавец на рынке закупает картофель у трех фермеров — Иванова, Петрова и Сидорова, причем Иванов дает **20%** всей продукции, а Петров — **30%**. Известно, что доля гнилого картофеля у Иванова составляет **8%**, у Петрова — **12%**, у Сидорова — **10%**. Наугад взятая картофелина оказалась гнилой. Найти вероятность того, что она поставлена Ивановым

№4. Стрелок стреляет по мишени **900** раз. Вероятность попадания при каждом выстреле равна **0,2**. Используя интегральную формулу Лапласа, найти вероятность того, что стрелок попал по мишени от **175** до **180** раз включительно. Ответ представить в виде десятичной дроби с тремя знаками после запятой.

№5. Дана таблица распределения вероятностей дискретной ССВ. Найти значение p и коэффициент корреляции:

X	Y		
	10	20	30
1	0,3	0	0,1
2	0	0,3	p
3	0	0	0,2

8.3. Перечень вопросов и заданий для промежуточной аттестации по дисциплине

Примерный перечень вопросов к зачету:

1. Определения суммы, произведения, разности событий, противоположного события. Определение классической вероятности.
2. Формулы числа размещений, перестановок и сочетаний (все – без повторений).
3. Свойство устойчивости относительной частоты. Определение статистической вероятности.
4. Определение геометрической вероятности (для случая фигур на плоскости).
5. Аксиомы А1–А3. Расширенная аксиома сложения. Следствия из аксиом.
6. Условная вероятность (классической подход). Условная вероятность (аксиоматический подход). Формула умножения вероятностей (для двух и для трех событий).
7. Независимые события. Формула умножения вероятностей для двух независимых событий.
8. Формула полной вероятности. Априорные и апостериорные вероятности гипотез. Формула Байеса.
9. Понятие случайной величины (СВ). Дискретная случайная величина (ДСВ). Закон распределения ДСВ. Определение СВ.
10. Формула Бернулли. Биномиальное распределение.
11. Формула Пуассона. Распределение Пуассона.

12. Функция распределения СВ. Свойства функции распределения. Формула вероятности попадания СВ на полуинтервал $[a, b)$.
13. Непрерывная случайная величина (НСВ). Плотность распределения НСВ. Теорема о вероятности попадания НСВ в заданную точку. Свойства плотности распределения.
14. Математическое ожидание ДСВ и НСВ. Свойства математического ожидания.
15. Дисперсия и стандартное отклонение СВ. Вспомогательная формула для дисперсии. Свойства дисперсии.
16. Начальный момент k -го порядка. Центральный момент k -го порядка. Формулы, выражающие центральные моменты второго и третьего порядков через начальные моменты. Коэффициент асимметрии.
17. Формула плотности равномерного распределения.
18. Формула плотности нормального распределения.
19. Система случайных величин (ССВ). Дискретная ССВ.
20. Функция распределения ССВ. Свойства функции распределения ССВ.
21. Непрерывная ССВ (НССВ). Плотность распределения НССВ. Теорема о вероятности попадания НССВ в прямоугольник. Свойства плотности распределения НССВ.
22. Ковариация ССВ. Формула для ковариации. Свойства ковариации.
23. Коэффициент корреляции. Свойства коэффициента корреляции.
24. Генеральная совокупность, выборка. Объем совокупности. Способы отбора. Основные принципы выборочного метода.
25. Варианта, дискретный вариационный ряд. Относительная частота варианты. Полигон частот Полигон относительных частот
26. Статистическая оценка параметра Несмещённость Исправленная выборочная дисперсия
27. Состоятельность Достаточный признак состоятельности
28. Эффективность Неравенство Рао – Крамера
29. Начальный эмпирический момент k -го порядка Центральный эмпирический момент k -го порядка
30. Функция правдоподобия для непрерывной СВ Уравнение правдоподобия
31. Интервальная оценка параметра
32. Доверит. интервал для оценки a при известном стандартном отклонении.
33. Доверит. интервал для оценки a при неизвестном стандартном отклонении.
34. Распределение Пирсона Плотность распределения Пирсона, математическое ожидание и дисперсия. Квантиль распределения Пирсона
35. Γ -распределение, его плотность, математическое ожидание и дисперсия

36. Распределение Стьюдента Плотность распределения Стьюдента Мат. ожидание и дисперсия распределения Стьюдента Квантиль распределения Стьюдента
37. Распределение Фишера, его плотность.
38. Статистическая гипотеза Ошибка первого рода Ошибка второго рода Уровень значимости Мощность критерия Принцип выбора критической области
39. Линейная регрессионная модель с одним предиктором
40. Выборочный коэффициент корреляции
41. Система нормальных уравнений МНК (с одним предиктором)
42. Линейная регрессионная модель с несколькими предикторами
43. Система нормальных уравнений МНК (в матричной форме)

8.4. Планируемые уровни сформированности компетенций обучающихся и критерии оценивания

Уровни	Содержательное описание уровня	Основные признаки выделения уровня (этапы формирования компетенции, критерии оценки сформированности)	Пятибалльная шкала (академическая) оценка	Двухбалльная шкала, зачет	БРС, % освоения (рейтинговая оценка)
Повышенный	Творческая деятельность	<i>Включает нижестоящий уровень.</i> Умение самостоятельно принимать решение, решать проблему/задачу теоретического и прикладного характера на основе изученных методов, приемов, технологий	отлично	зачтено	86-100
Базовый	Применение знаний и умений в более широких контекстах учебной и профессиональной деятельности, нежели по образцу с большей степени самостоятельности и инициативы	<i>Включает нижестоящий уровень.</i> Способность собирать, систематизировать, анализировать и грамотно использовать информацию из самостоятельно найденных теоретических источников и иллюстрировать ими теоретические положения или обосновывать практику применения	хорошо		71-85
Удовлетворительный (достаточный)	Репродуктивная деятельность	Изложение в пределах задач курса теоретически и практически контролируемого материала	удовлетворительно		55-70
Недостаточный	Отсутствие признаков удовлетворительного уровня		неудовлетворительно	не зачтено	Менее 55

9. Перечень основной и дополнительной учебной литературы, необходимой для освоения дисциплины.

Основная литература

1. Коган, Е. А. Теория вероятностей и математическая статистика : учебник / Е.А. Коган, А.А. Юрченко. — Москва : ИНФРА-М, 2021. — 250 с. — (Высшее образование: Бакалавриат). — DOI 10.12737/textbook_5cde54d3671a96.35212605. - ISBN 978-5-16-014235-7. - Текст: электронный. - URL: <https://znanium.com/catalog/product/1541962> (дата обращения: 06.04.2022). – Режим доступа: по подписке.
1. Бочаров, П. П. Теория вероятностей. Математическая статистика [Электронный ресурс] / П. П. Бочаров, А. В. Печинкин. - 2-е изд. - Москва : ФИЗМАТЛИТ, 2005. - 296 с. - ISBN 5-9221-0633-3. - Текст : электронный. - URL: <https://znanium.com/catalog/product/405754> (дата обращения: 06.04.2022). – Режим доступа: по подписке.

Дополнительная литература

1. Ананьевский, С. М. Теория вероятностей с примерами и задачами: Учебное пособие / Ананьевский С.М., Невзоров В.Б. - СПб:СПбГУ, 2013. - 240 с.: ISBN 978-5-288-05491-4. - Текст : электронный. - URL: <https://znanium.com/catalog/product/940734> (дата обращения: 06.04.2022). – Режим доступа: по подписке.
2. Корчагин, В. В. Теория вероятностей и математическая статистика : практикум / В. В. Корчагин, С. В. Белокуров, Р. В. Кузьменко. - Воронеж : Воронежский институт ФСИН России, 2019. - 162 с. - Текст : электронный. - URL: <https://znanium.com/catalog/product/1086219> (дата обращения: 06.04.2022). – Режим доступа: по подписке.
3. Двойцова, И. Н. Элементы теории вероятностей и математической статистики : учебное пособие / И. Н. Двойцова. - Железногорск : ФГБОУ ВО Сибирская пожарно-спасательная академия ГПС МЧС России, 2021. - 136 с. - Текст : электронный. - URL: <https://znanium.com/catalog/product/1844137> (дата обращения: 06.04.2022). – Режим доступа: по подписке.

10. Перечень ресурсов информационно-телекоммуникационной сети «Интернет», необходимых для освоения дисциплины.

- НЭБ Национальная электронная библиотека, диссертации и прочие издания
- eLIBRARY.RU Научная электронная библиотека, книги, статьи, тезисы докладов конференций
- Гребенников Электронная библиотека ИД журналы
- ЭБС Лань книги, журналы
- ЭБС Консультант студента
- ПРОСПЕКТ ЭБС

- ЭБС ZNANIUM.COM
- РГБ Информационное обслуживание по МБА
- БЕН РАН
- Электронно-библиотечная система (ЭБС) Кантитана (<https://elib.kantiana.ru/>)

11. Перечень информационных технологий, используемых при осуществлении образовательного процесса по дисциплине.

Программное обеспечение обучения включает в себя:

- система электронного образовательного контента БФУ им. И. Канта – www.lms-3.kantiana.ru, обеспечивающую разработку и комплексное использование электронных образовательных ресурсов;
- серверное программное обеспечение, необходимое для функционирования сервера и связи с системой электронного обучения через Интернет;
- корпоративная платформа Microsoft Teams;
- установленное на рабочих местах студентов ПО: Microsoft Windows 7, Microsoft Office Standart 2010, антивирусное программное обеспечение Kaspersky Endpoint Security.

12. Описание материально-технической базы, необходимой для осуществления образовательного процесса по дисциплине.

Для проведения занятий лекционного типа, практических и семинарских занятий используются специальные помещения (учебные аудитории), оборудованные техническими средствами обучения – мультимедийной проекционной техникой. Для проведения занятий лекционного типа используются наборы демонстрационного оборудования.

Для проведения практических занятий используются специальные помещения (учебные аудитории), оснащенные специализированным лабораторным оборудованием: персональными компьютерами с возможностью выхода в интернет и с установленным программным обеспечением, заявленным в п.11.

Для проведения групповых и индивидуальных консультаций, текущего контроля и промежуточной аттестации используются специальные помещения (учебные аудитории), оборудованные специализированной мебелью (для обучающихся), меловой / маркерной доской.

Для организации самостоятельной работы обучающимся предоставляются помещения, оснащенные компьютерной техникой с возможностью подключения к сети «Интернет» и обеспечением доступа в электронную информационно-образовательную среду университета.

Для обучения инвалидов и лиц с ограниченными возможностями здоровья университетом могут быть представлены специализированные средства обучения, в том числе технические средства коллективного и индивидуального пользования.

**МИНИСТЕРСТВО НАУКИ И ВЫСШЕГО ОБРАЗОВАНИЯ
РОССИЙСКОЙ ФЕДЕРАЦИИ**
федеральное государственное автономное образовательное учреждение
высшего образования «Балтийский федеральный университет имени Иммануила
Канта»
Институт физико-математических наук и информационных технологий

РАБОЧАЯ ПРОГРАММА ДИСЦИПЛИНЫ

«Дискретная математика»

Шифр: 11.03.02

Направление подготовки: «Инфокоммуникационные технологии и системы связи»

Профиль: «Инфокоммуникационные интегрированные системы и технологии»

Квалификация (степень) выпускника: бакалавр

Калининград

2022

Лист согласования

Составитель: Персичкина Наталья Витальевна, старший преподаватель института физико-математических наук и информационных технологий.

Рабочая программа утверждена на заседании учебно-методического совета института физико-математических наук и информационных технологий

Протокол № 01/22 от «01» февраля 2022 г.

Председатель учебно-методического
совета института физико-
математических наук и информационных
технологий

Первый заместитель директора
ИФМНиИТ, к. ф.-м. н., доцент

Шпилевой А. А

Ведущий менеджер

Бурмистров В. И.

Содержание

1. Наименование дисциплины.
2. Перечень планируемых результатов обучения по дисциплине, соотнесенных с планируемыми результатами освоения образовательной программы.
3. Место дисциплины в структуре образовательной программы.
4. Виды учебной работы по дисциплине.
5. Содержание дисциплины, в том числе практической подготовки в рамках дисциплины, структурированное по темам.
6. Перечень учебно-методического обеспечения для самостоятельной работы обучающихся по дисциплине.
7. Методические рекомендации по видам занятий
8. Фонд оценочных средств
 - 8.1. Перечень компетенций с указанием этапов их формирования в процессе освоения образовательной программы в рамках учебной дисциплины
 - 8.2. Типовые контрольные задания или иные материалы, необходимые для оценки знаний, умений и навыков и (или) опыта деятельности в процессе текущего контроля
 - 8.3. Перечень вопросов и заданий для промежуточной аттестации по дисциплине
 - 8.4. Планируемые уровни сформированности компетенций обучающихся и критерии оценивания
9. Перечень основной и дополнительной учебной литературы, необходимой для освоения дисциплины
11. Перечень информационных технологий, используемых при осуществлении образовательного процесса по дисциплине.
12. Описание материально-технической базы, необходимой для осуществления образовательного процесса по дисциплине

1. Наименование дисциплины: «Дискретная математика».

Цель дисциплины «Дискретная математика» - изучение основных способов формализации информации, которые позволяют не только ее структурировать, но и дают возможность анализировать как вручную, так и с использованием современной вычислительной техники.

Главной задачей учебной дисциплины является изучение основных разделов дискретной математики, обеспечивающих достаточный уровень современной математической подготовки будущего специалиста.

2. Перечень планируемых результатов обучения по дисциплине, соотнесенных с планируемыми результатами освоения образовательной программы

Код и содержание компетенции	Результаты освоения образовательной программы (ИДК)	Результаты обучения по дисциплине
ОПК-1 Способен использовать положения, законы и методы естественных наук и математики для решения задач инженерной деятельности	ОПК-1.1 Знает основы высшей математики, численного моделирования, вычислительной техники и программирования ОПК-1.2 Умеет выбирать методы высшей математики и численного моделирования для решения задач профессиональной деятельности ОПК-1.3 Имеет навыки применения высшей математики, численного моделирования, вычислительной техники и программирования для решения задач профессиональной деятельности	Знать: основные понятия и методы математической логики, теории множеств, комбинаторики, теории графов, и конечных автоматов; Уметь: применять принципы математического моделирования систем и процессов на основе дискретной математики и проводить необходимые расчеты в рамках построенной модели Владеть: основными понятиями дискретной математике как особом способе познания мира; о перспективе развития изучаемых разделов дисциплины

3. Место дисциплины в структуре образовательной программы

Дисциплина «Дискретная математика» представляет собой дисциплину *обязательной* части блока дисциплин (модулей) подготовки студентов.

4. Виды учебной работы по дисциплине.

Виды учебной работы по дисциплине зафиксированы учебным планом основной профессиональной образовательной программы по указанному направлению и профилю, выражаются в академических часах. Часы контактной работы и самостоятельной работы студента и часы, отводимые на процедуры контроля, могут различаться в учебных планах ОПОП по формам обучения. Объем контактной работы включает часы контактной

аудиторной работы (лекции/практические занятия/ лабораторные работы), контактной внеаудиторной работы (контроль самостоятельной работы), часы контактной работы в период аттестации. Контактная работа, в том числе может проводиться посредством электронной информационно-образовательной среды университета с использованием ресурсов сети Интернет и дистанционных технологий

5. Содержание дисциплины, структурированное по темам (разделам)

Исходя из рамок, установленных учебным планом по трудоемкости и видам учебной работы по дисциплине, преподаватель самостоятельно выбирает тематику занятий по формам и количеству часов проведения контактной работы: лекции и иные учебные занятия, предусматривающие преимущественную передачу учебной информации преподавателем и (или) занятия семинарского типа (семинары, практические занятия, практикумы, лабораторные работы, коллоквиумы и иные аналогичные занятия), и (или) групповые консультации, и (или) индивидуальную работу обучающихся с преподавателем, в том числе индивидуальные консультации (по курсовым работам/проектам – при наличии курсовой работы/проекта по данной дисциплине в учебном плане). Рекомендуемая тематика занятий максимально полно реализуется в контактной работе со студентами очной формы обучения. В случае реализации образовательной программы в заочной / очно-заочной форме трудоемкость дисциплины сохраняется, однако объем учебного материала в значительной части осваивается студентами в форме самостоятельной работы. При этом требования к ожидаемым образовательным результатам студентов по данной дисциплине не зависят от формы реализации образовательной программы.

№ п/п	Наименование раздела	Содержание раздела
1	Тема 1. Элементы теории множеств	Основные понятия: множества, их элементы и подмножества. Операции над множествами. Диаграммы Эйлера-Венна. Взаимно-однозначное соответствие. Мощность конечных и бесконечных множеств. Отношения и функции. Типы отображений. Метод математической индукции. Формула включений и исключений.
2	Тема 2. Элементы математической логики и ее приложения	Основные понятия математической логики. Связь с понятиями теории множеств. Логика высказываний. Основные операции над высказываниями. Булевы функции. Булева алгебра. Совершенные нормальные формы. Равносильные преобразования. Принцип двойственности. Умозаключения. Предикаты.
3	Тема 3 Элементы комбинаторики	Комбинаторные задачи и основные схемы их решения: перестановки, размещения и сочетания. Бином Ньютона. Полиномиальная формула. Рекуррентные соотношения.

4	<i>Тема 4 Элементы теории графов</i>	<i>Способы аналитического представления графов. Матрицы инцидентности и смежности. Изоморфизм и планарность. Основные задачи на графах и методы их решения. Задачи о длине пути в графе. Деревья. Кодирование деревьев.</i>
5	<i>Тема 5 Конечные автоматы</i>	<i>Применение булевых функций к анализу и синтезу дискретных устройств. Построение схем, реализующих заданную функцию проводимости в абстрактных автоматах. Способы задания простейшего автомата. Задание с помощью диаграммы Мура.</i>

6. Перечень учебно-методического обеспечения для самостоятельной работы обучающихся по дисциплине

Рекомендуемая тематика учебных занятий в форме контактной работы:

Рекомендуемая тематика учебных занятий лекционного типа (предусматривающих преимущественную передачу учебной информации преподавателями):

№ п/п	Наименование раздела дисциплины	Тема лекций
1	<i>Тема 1. Элементы теории множеств</i>	<i>Понятия и предмет дискретной математики. Множества и операции над ними</i>
2	<i>Тема 1. Элементы теории множеств</i>	<i>Декартово произведение. Отображения множеств.</i>
3	<i>Тема 1. Элементы теории множеств</i>	<i>Эквивалентность множеств</i>
4	<i>Тема 1. Элементы теории множеств</i>	<i>Алгебраические структуры</i>
5	<i>Тема 2. Элементы математической логики и ее приложения</i>	<i>Высказывания и Логические операции над ними</i>
6	<i>Тема 2. Элементы математической логики и ее приложения</i>	<i>Функции алгебры логики</i>
7	<i>Тема 2. Элементы математической логики и ее приложения</i>	<i>Понятие совершенной дизъюнктивной и конъюнктивной нормальной формы</i>
8	<i>Тема 2. Элементы математической логики и ее приложения</i>	<i>Язык логики предикатов. кванторы</i>
9	<i>Тема 2. Элементы математической логики и ее приложения</i>	<i>Логические операции над предикатами</i>
10	<i>Тема 2. Элементы математической логики и ее приложения</i>	<i>Формулы логики предикатов</i>
11	<i>Тема 2. Элементы математической логики и ее приложения</i>	<i>Применение логики предикатов</i>

12	Тема 3 Элементы комбинаторики	Комбинаторные задачи и основные схемы их решения: перестановки, размещения и сочетания. Бином Ньютона. Полиномиальная формула
13	Тема 3 Элементы комбинаторики	Рекуррентные соотношения
14	Тема 4 Элементы теории графов	Основные понятия и операции теории графов
15	Тема 4 Элементы теории графов	Матрицы графов. Циклы, потоки в сетях
16	Тема 4 Элементы теории графов	Ориентированные графы
17	Тема 5 Конечные автоматы	Применение булевых функций к анализу и синтезу дискретных устройств.
18	Тема 5 Конечные автоматы	Построение схем, реализующих заданную функцию проводимости в абстрактных автоматах.

Рекомендуемая тематика практических занятий (при наличии)

№ п/п	Наименование раздела дисциплины	Тема практических занятий
1	Тема 1. Элементы теории множеств	Операции над множествами
2	Тема 1. Элементы теории множеств	Отношения и функции. Типы отображений
3	Тема 1. Элементы теории множеств	Эквивалентность множеств. Задачи на доказательство
4	Тема 1. Элементы теории множеств	Алгебраические структуры
5	Тема 2. Элементы математической логики и ее приложения	Основные операции над высказываниями
6	Тема 2. Элементы математической логики и ее приложения	Равносильные формулы алгебры логики
7	Тема 2. Элементы математической логики и ее приложения	Функции алгебры логики
8	Тема 2. Элементы математической логики и ее приложения	Совершенные нормальные формы
9	Тема 2. Элементы математической логики и ее приложения	Логические и кванторные операции над предикатами
10	Тема 2. Элементы математической логики и ее приложения	Равносильные формулы логики предикатов
11	Тема 2. Элементы математической логики и ее приложения	Применение логики предикатов в математике

12	Тема 3 Элементы комбинаторики	Соединения без повторений и соединения с повторениями. Бином Ньютона
13	Тема 3 Элементы комбинаторики	Рекуррентные соотношения
14	Тема 4 Элементы теории графов	
15	Тема 4 Элементы теории графов	Матрицы инцидентности и смежности
16	Тема 4 Элементы теории графов	Кодирование деревьев.
17	Тема 5 Конечные автоматы	Применение булевых функций к анализу и синтезу дискретных устройств.
18	Тема 5 Конечные автоматы	Построение схем, реализующих заданную функцию проводимости в абстрактных автоматах.

Требования к самостоятельной работе студентов

1. При подготовке к лекционным занятиям студенту рекомендуется повторное ознакомление с пройденными ранее темами, касающимися тематики предстоящей лекции. Это освежит в памяти ключевые понятия и законы, необходимые для успешного освоения нового материала. *Работа с лекционным материалом, предусматривающая проработку конспекта лекций и учебной литературы, по следующим темам: Основные понятия множества, их элементы и подмножества. Операции над множествами. Диаграммы Эйлера-Венна. Взаимно-однозначное соответствие. Мощность конечных и бесконечных множеств. Отношения и функции. Типы отображений. Метод математической индукции. Формула включений и исключений. Основные понятия математической логики. Связь с понятиями теории множеств. Логика высказываний. Основные операции над высказываниями. Булевы функции. Булева алгебра. Совершенные нормальные формы. Равносильные преобразования. Принцип двойственности. Умозаключения. Предикаты. Комбинаторные задачи и основные схемы их решения: перестановки, размещения и сочетания. Бином Ньютона. Полиномиальная формула. Рекуррентные соотношения. Способы аналитического представления графов. Матрицы инцидентности и смежности. Изоморфизм и планарность. Основные задачи на графах и методы их решения. Задачи о длине пути в графе. Деревья. Кодирование деревьев. Применение булевых функций к анализу и синтезу дискретных устройств. Построение схем, реализующих заданную функцию проводимости в абстрактных автоматах. Способы задания простейшего автомата. Задание с помощью диаграммы Мура.*
2. При подготовке к практическим занятиям по определенной теме дисциплины необходимо, прежде всего, повторить изученный ранее материал, касающийся понятий и законов, рассматриваемых в данной теме. Также для успешного освоения темы следует

разобрать решения типовых задач. Как правило, решение любой задачи можно свести к выполнению следующего набора действий:

- прочитать внимательно условие задачи и проанализировать смысл каждого числового значения в ней;*
 - в случае если задача сложная, необходимо записать кратко ее условие, начертить к ней схему замещения электрической цепи или функциональную схему исследуемого радиотехнического устройства;*
 - продумать, какие законы и соотношения необходимо знать, чтобы ответить на вопросы задачи;*
 - составить план решения задачи;*
- реши задачу и проверь полученный ответ (в случае сложной задачи – альтернативным методом).*

Руководствуясь положениями статьи 47 и статьи 48 Федерального закона от 29 декабря 2012 г. N 273-ФЗ «Об образовании в Российской Федерации» научно-педагогические работники и иные лица, привлекаемые университетом к реализации данной образовательной программы, пользуются предоставленными академическими правами и свободами в части свободы преподавания, свободы от вмешательства в профессиональную деятельность; свободы выбора и использования педагогически обоснованных форм, средств, методов обучения и воспитания; права на творческую инициативу, разработку и применение авторских программ и методов обучения и воспитания в пределах реализуемой образовательной программы и отдельной дисциплины.

Исходя из рамок, установленных учебным планом по трудоемкости и видам учебной работы по дисциплине, преподаватель самостоятельно выбирает тематику занятий по формам и количеству часов проведения контактной работы: лекции и иные учебные занятия, предусматривающие преимущественную передачу учебной информации преподавателем и (или) занятия семинарского типа (семинары, практические занятия, практикумы, лабораторные работы, коллоквиумы и иные аналогичные занятия), и (или) групповые консультации, и (или) индивидуальную работу обучающихся с преподавателем, в том числе индивидуальные консультации (по курсовым работам/проектам – при наличии курсовой работы/проекта по данной дисциплине в учебном плане).

Рекомендуемая тематика занятий максимально полно реализуется в контактной работе со студентами очной формы обучения. В случае реализации образовательной программы в заочной / очно-заочной форме трудоемкость дисциплины сохраняется,

однако объем учебного материала в значительной части осваивается студентами в форме самостоятельной работы. При этом требования к ожидаемым образовательным результатам студентов по данной дисциплине не зависят от формы реализации образовательной программы.

7. Методические рекомендации по видам занятий

Лекционные занятия.

В ходе лекционных занятий обучающимся рекомендуется выполнять следующие действия. Вести конспектирование учебного материала. Обращать внимание на категории, формулировки, раскрывающие содержание тех или иных явлений и процессов, научные выводы и практические рекомендации по их применению. Задавать преподавателю уточняющие вопросы с целью уяснения теоретических положений, разрешения спорных ситуаций.

Желательно оставить в рабочих конспектах поля, на которых во внеаудиторное время можно сделать пометки из рекомендованной литературы, дополняющие материал прослушанной лекции, а также подчеркивающие особую важность тех или иных теоретических положений.

Практические и семинарские занятия.

На практических и семинарских занятиях в зависимости от темы занятия выполняется поиск информации по решению проблем, практические упражнения, контрольные работы, выработка индивидуальных или групповых решений, итоговое обсуждение с обменом знаниями, участие в круглых столах, разбор конкретных ситуаций, командная работа, представление портфолио и т.п.

Самостоятельная работа.

Самостоятельная работа осуществляется в виде изучения литературы, эмпирических данных по публикациям и конкретных ситуаций из практики, подготовке индивидуальных работ, работа с лекционным материалом, самостоятельное изучение отдельных тем дисциплины; поиск и обзор литературы и электронных источников; чтение и изучение учебника и учебных пособий.

8. Фонд оценочных средств

8.1. Перечень компетенций с указанием этапов их формирования в процессе освоения образовательной программы в рамках учебной дисциплины

Основными этапами формирования указанных компетенций при изучении обучающимися дисциплины являются последовательное изучение содержательно связанных между собой тем учебных занятий. Изучение каждой темы предполагает овладение обучающимися необходимыми компетенциями. Результат аттестации обучающихся на различных этапах формирования компетенций показывает уровень освоения компетенций.

Контролируемые разделы (темы) дисциплины	Индекс контролируемой компетенции (или её части)	Оценочные средства по этапам формирования компетенций
		текущий контроль по дисциплине
Тема 1. Элементы теории множеств	ОПК-1	Индивидуальное задание
Тема 2. Элементы математической логики и ее приложения	ОПК-1	Контрольная работа
Тема 3 Элементы комбинаторики	ОПК-1	Тестирование
Тема 4 Элементы теории графов	ОПК-1	Тестирование
Тема 5 Конечные автоматы	ОПК-1	Тестирование

8.2. Типовые контрольные задания или иные материалы, необходимые для оценки знаний, умений и навыков и (или) опыта деятельности в процессе текущего контроля

По теме 1. Элементы теории множеств

Изобразить графически множество	Найти дополнение к множеству	Найти прямое произведение множеств ($A \times B$ и $B \times A$)		Доказать равенство	Упростить выражение (либо графически, либо с помощью свойств)
		Мн-во A	Мн-во B		
$\overline{A \cap B \cup D \cap C}$	$A \cup B \cap C \cup D$	{a, b, c}	{3, 7}	$\overline{A \cup B} = \overline{A} \cap \overline{B}$	$\overline{\overline{A \cup B} \cup \overline{C} \cup \overline{B} \cap \overline{C}}$

По теме 2. Элементы математической логики и ее приложения

1. На вопрос, кто из трех студентов изучал логику, был получен правильный ответ: если изучал первый, то изучал и третий, но неверно, что если изучал второй, то изучал и третий. Кто изучал логику?

- а) 3-й б) 2-й в) 1-й и 3-й г) все три

2. Логическая функция задана таблицей истинности. Найти для нее СДНФ.

$x \quad y \quad f(x, y)$

1 1 1

1 0 0

0 1 1

0 0 0

3. Логическая функция задана таблицей истинности. Найти для нее СКНФ.

$x \quad y \quad f(x, y)$

1 1 1

1 0 0

0 1 1

0 0 0

4. Проверьте правильность умозаключения при помощи диаграмм Эйлера.

Умозаключение:

Все мужчины смотрят телевизор

Некоторые слесари – мужчины

Некоторые слесари смотрят телевизор

- а) правильное б) неправильное

5. Проверьте правильность умозаключения при помощи диаграмм Эйлера.

Умозаключение:

Некоторые поэты неудачники

Некоторые атлеты неудачники

Некоторые поэты являются атлетами

- а) правильное б) неправильное

6. Выбрать операцию алгебры логики, задаваемую таблицей истинности:

a	b	c
1	1	1
1	0	0
0	1	1
0	0	1

a) $c = a \vee b$ б) $c = a \Leftrightarrow b$ в) $c = a \wedge b$ г) $c = a \Rightarrow b$

7. Высказывание $p \downarrow p$

эквивалентно:

a) $\sim p$ б) $p \wedge q$ в) $p \vee q$ г) $p \Leftrightarrow q$

По теме 3. Элементы комбинаторики

1. В обычном дверном кодовом замке десять кнопок, из которых нужно нажать одновременно три. Сколько возможно комбинаций кодирования такого замка?

a) 6 б) 90 в) 210 г) 120

2. Сколько подмножеств имеет множество дней недели?

a) 128 б) 81 в) 256 г) 60

3. Вычислить $\frac{A_{10}^7}{6!(C_7^5 + C_7^4)}$.

a) 12 б) 36 в) 15 г) 24

4. В чемпионате страны по футболу участвуют 16 команд, причем каждые две команды встречаются между собой 2 раза. Сколько матчей сыграется в течение сезона?

a) 120 б) 240 в) 84 г) 60

5. Группа состоит из 8 артистов. Сколькими способами можно выбирать из нее в течение двух вечеров 5 человек для участия в спектаклях так, чтобы эти составы не совпадали друг с другом

a) 1200 б) 3600 в) 150 г) 3080

6. Чему равен коэффициент при $x^2 y^3 z^2$ в разложении $(x + y + z)^7$?

a) 340 б) 120 в) 210 г) 82

7. В магазине имеется 5 сортов круп, расфасованных в пакеты по 1 кг. Каким числом способов можно купить 7 килограммов крупы?

- а) 330 б) 20 в) 105 г) 256

8. Сколько различных трехзначных чисел можно записать при помощи цифр 1, 2, 3, 4 и 5, если ни одна цифра не входит в изображение числа дважды?

- а) 150 б) 120 в) 54 г) 68

9. Трое юношей и две девушки выбирают место работы. В городе есть 3 завода, где требуются рабочие (туда берут только мужчин), два магазина, куда берут лишь женщин, и 2 фирмы, куда требуются и мужчины, и женщины. Сколькими способами они могут распределиться между этими предприятиями?

- а) 3000 б) 2000 в) 1020 г) 650

10. Сколько различных правильных дробей можно составить из чисел 1, 2, 3, 5, 7, 11, 13?

- а) 15 б) 12 в) 21 г) 14

11. В почтовом отделении продаются открытки 10 сортов. Сколькими способами можно купить в нем 12 открыток?

- а) 43150 б) 293930 в) 375400 г) 248968

12. Найти члены разложения, являющиеся целыми числами: $(\sqrt{2} + \sqrt[3]{3})^5$.

- а) 60 б) 25 в) 46 г) 68

По теме 4. Элементы теории графов

1. Граф G задан следующей матрицей смежности:

$$\begin{pmatrix} 0 & 0 & 1 & 1 & 0 & 1 & 0 & 0 \\ 0 & 0 & 1 & 1 & 1 & 0 & 0 & 0 \\ 1 & 1 & 0 & 0 & 0 & 0 & 0 & 1 \\ 1 & 1 & 0 & 0 & 0 & 0 & 1 & 0 \\ 0 & 1 & 0 & 0 & 0 & 0 & 1 & 0 \\ 1 & 0 & 0 & 0 & 0 & 0 & 0 & 1 \\ 0 & 0 & 0 & 1 & 1 & 0 & 0 & 0 \\ 0 & 0 & 1 & 0 & 0 & 1 & 0 & 0 \end{pmatrix}$$

Найти диаметр $d(G)$ графа.

- а) 3 б) 4 в) 5 г) 2

2. Граф G задан следующей матрицей смежности:

$$\begin{pmatrix} 0 & 1 & 1 & 0 & 0 & 0 & 0 & 0 \\ 1 & 0 & 1 & 1 & 0 & 0 & 1 & 0 \\ 1 & 1 & 0 & 1 & 0 & 0 & 0 & 0 \\ 0 & 1 & 1 & 0 & 1 & 0 & 0 & 0 \\ 0 & 0 & 0 & 1 & 0 & 1 & 1 & 0 \\ 0 & 0 & 0 & 0 & 1 & 0 & 1 & 1 \\ 0 & 1 & 0 & 0 & 1 & 1 & 0 & 1 \\ 0 & 0 & 0 & 0 & 0 & 1 & 1 & 0 \end{pmatrix}$$

Найти радиус $r(G)$ графа.

- а) 3 б) 4 в) 2 г) 1

3. Является ли планарным следующий граф

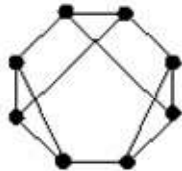

- а) да б) нет

4. Является ли планарным следующий граф

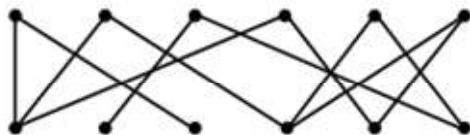

- а) да б) нет

5. Является ли планарным следующий граф

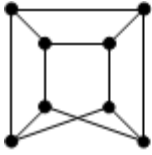

6. Связный неориентированный граф, не содержащий циклов, петель и кратных ребер – это:

- а) плоский граф б) дерево в) лес г) полный граф

7. Граф, который может быть изображен на плоскости так, что все пересечения ребер являются его вершинами – это:

- а) плоский граф б) дерево в) лес г) полный граф

8. Несвязный неориентированный граф, не содержащий циклов, петель и кратных ребер – это:

- а) плоский граф б) дерево в) лес г) полный граф

9. Если ребрам или дугам графа поставлены в соответствие числовые значения, то граф называется:

- а) циклическим б) взвешенным в) конечным г) орграфом

10. Граф, ребрами которого являются все возможные пары для данного множества вершин – это:

- а) плоский граф б) дерево в) лес г) полный граф

11. Маршрут, в котором начало и конец совпадают, называется:

- а) простой цепью б) цепью в) циклическим маршрутом
г) маршрутом

12. Маршрут, в котором каждое ребро встречается не более одного раза, называется:

- а) простой цепью б) цепью в) циклическим маршрутом
г) маршрутом

Типовые задания практических, контрольных работ и проектов:

По теме 1. Элементы теории множеств

Задача 1. Доказать равенство множеств $(AB) \times C = (A \times C) \cup (B \times C)$.

Решение.

Из того, что $x \in (AB) \times C$, следует, что $x = (x_1, x_2)$, где $x_1 \in (AB)$ и $x_2 \in C$.

Отсюда вытекает, что $(x_1, x_2) \in A \times C$, $(x_1, x_2) \in B \times C$,
т.е.

$$x = (x_1, x_2) \in (A \times C) \cap (B \times C).$$

Доказали, что $(A \cap B) \times C \subset (A \times C) \cap (B \times C)$.

Если теперь рассмотрим $x \in (A \times C) \cap (B \times C)$, то $x = (x_1, x_2)$, причем $x_1 \in A$, $x_1 \in B$ и $x_2 \in C$.

Значит, $x_1 \in (A \cap B)$, т.е. $x = (x_1, x_2) \in (A \cap B) \times C$.

Доказали обратное включение $(A \times C) \cap (B \times C) \subset (A \cap B) \times C$.

Значит эти множества равны.

По теме 2. Элементы математической логики и ее приложения

Задача 2. Привести формулу к СДНФ, предварительно приведя ее равносильными преобразованиями к ДНФ:

$$A \equiv a(bc \rightarrow ab).$$

Решение. Имеем:

$$A \equiv a(bc \rightarrow ab) \equiv a(\sim(bc) \vee ab) \equiv a(\bar{b} \vee \bar{c} \vee ab) \equiv a\bar{b} \vee a\bar{c} \vee ab \equiv \text{ДНФ } A.$$

$$A \equiv \text{ДНФ } A \equiv a\bar{b}(\bar{c} \vee c) \vee a\bar{c}(b \vee \bar{b}) \vee ab(c \vee \bar{c}) \equiv a\bar{b}\bar{c} \vee a\bar{b}c \vee a\bar{c}\bar{b} \vee a\bar{c}b \vee abc \vee ab\bar{c} \equiv \\ \equiv a\bar{b}\bar{c} \vee a\bar{b}c \vee a\bar{c}\bar{b} \vee abc \equiv \text{СДНФ } A.$$

По теме 3. Элементы комбинаторики

Задача 3. Сколькими способами можно составить трехцветный флаг (три горизонтальных цветных полосы одинаковой ширины), если имеется материал пяти различных цветов (та же задача, когда одна из полос должна быть красной, красный – один из имеющихся цветов)?

Решение. В первом случае ответ дает число размещений из пяти по трем:

$$A_5^3 = 5 \times 4 \times 3 = 60. \text{ Во втором случае, так как одна из полос задана по цвету, остается}$$

выбор из четырех цветов – для выбора двух цветов из четырех у нас C_4^2 возможностей,

$$\text{т.е. } C_4^2 = \frac{4!}{2!2!} = \frac{3 \times 4}{2} = 6.$$

Так как порядок расположения важен, то общее количество различных возможностей

$$\text{будет равно } 6 \times 6 = 36, \text{ или } A_4^2 \times 3 = 12 \times 3 = 36.$$

По теме 4. Элементы теории графов

Задача 4. Найти диаметр графа $K_n; K_{m, n}$.

Решение. K_n - полный граф, все вершины которого соединены ребрами, значит, его диаметр равен 1.

$K_{m, n}$ — полный двудольный граф, в котором множество вершин V является разбиением на 2 непересекающихся подмножества A и B . Каждое ребро связывает вершину из A с вершиной из B , но никакие 2 вершины из A или B не являются связанными.

Значит, диаметр $K_{m, n}$ равен 2.

8.3. Перечень вопросов и заданий для промежуточной аттестации по дисциплине

Примерный перечень вопросов к зачету:

1. Множества, их элементы и подмножества.
2. Операции над множествами. Декартово произведение множеств. Диаграммы Эйлера-Венна. Свойства операций над множествами.
3. Взаимно-однозначное соответствие. Мощность конечных и бесконечных множеств. Счетные множества.
4. Кортежи и прямое произведение множеств.
5. Бинарное отношение. Свойства симметричности, рефлексивности и транзитивности.
6. Отношение эквивалентности. Классы эквивалентности.
7. Отображения и функциональные отношения. Типы отображений.
8. Теоремы Кантора о счетности и несчетности множеств \mathbb{Q} и \mathbb{R} .
9. Высказывания и предикаты.
10. Кванторы.
11. Логические операции и правила вывода.
12. Равносильность логических формул.
13. Понятие булевых функций; табличный способ задания.
14. Понятие булевых функций; существенные и несущественные переменные.
15. Приведение булевой функции к СДНФ и СКНФ
16. Применение булевой алгебры к анализу и синтезу дискретных устройств.
17. Подмножества. Примеры использования принципа сложения и умножения.
18. Принцип включения и исключения.
19. Выборки.

20. Размещениями с повторениями.
21. Размещения без повторений.
22. Сочетания без повторений.
23. Формула бинома Ньютона.
24. Свойства биномиальных коэффициентов.
25. Полиномиальная формула.
26. Сочетания с повторениями.
27. Перестановки без повторений. Свойства перестановок.
28. Перестановки без повторений.
29. Основные понятия теории графов.
30. Способы аналитического задания графов.
31. Метрические характеристики графов.
32. Эйлеровы и гамильтоновы графы.
33. Формула Эйлера для многогранников.
34. Планарные графы. Критерий Куратовского.
35. Алгоритм Краскала.
36. Алгоритм построения максимального потока.
37. Определение автомата. Частные виды. Примеры.
38. Операции с автоматами, способы задания.
39. Автоматные базисы и проблема полноты.
40. Языки и грамматики.

8.4. Планируемые уровни сформированности компетенций обучающихся и критерии оценивания

Уровни	Содержательное описание уровня	Основные признаки выделения уровня (этапы формирования компетенции, критерии оценки сформированности)	Пятибалльная шкала (академическая) оценка	Двухбалльная шкала, зачет	БРС, % освоения (рейтинговая оценка)
Повышенный	Творческая деятельность	Включает <i>нижестоящий</i> уровень. Умение самостоятельно принимать решение, решать проблему/задачу теоретического и прикладного характера на основе изученных методов, приемов, технологий	отлично	зачтено	86-100
Базовый	Применение	Включает <i>нижестоящий</i>	хорошо		71-85

	знаний и умений в более широких контекстах учебной и профессиональной деятельности, нежели по образцу с большей степенью самостоятельности и инициативы	<i>уровень.</i> Способность собирать, систематизировать, анализировать и грамотно использовать информацию из самостоятельно найденных теоретических источников и иллюстрировать ими теоретические положения или обосновывать практику применения			
Удовлетворительный (достаточный)	Репродуктивная деятельность	Изложение в пределах задач курса теоретически и практически контролируемого материала	удовлетворительно		55-70
Недостаточный	Отсутствие признаков удовлетворительного уровня		неудовлетворительно	не зачтено	Менее 55

9. Перечень основной и дополнительной учебной литературы, необходимой для освоения дисциплины.

Основная литература

1. Куликов В. В. *Дискретная математика: учеб. пособие для вузов*/ В. В. Куликов. - М.: РИОР, 2007; М.: РИОР, 2013. - 172, [1] с. - (Высшее образование). - Библиогр.: с. 171 (8 назв.). (Библиотека БФУ им. И.Канта, ч.з.N3(1), УБ(35))
2. Канцедал С.А. *Дискретная математика: Учеб. пособие*/ С.А. Канцедал. - Москва: Форум; Москва: ИНФРА-М, 2011. - 224 с. - (Профессиональное образование). (Библиотека БФУ им. И.Канта, ч.з.N10(2))
3. Гашков С.Б. *Дискретная математика: учебник и практикум для академического бакалавриата* / С.Б. Гашков, А.Б. Фролов. – М.: Издательство Юрайт, 2016. – 423 с. – Серия: Бакалавр. Академический курс.). (Библиотека БФУ им. И.Канта, ч.з.N3(1))

Дополнительная литература

1. Бабичева, И. В. *Дискретная математика. Контролирующие материалы к тестированию: учеб. пособие*/ И. В. Бабичева. - 2-е изд., испр.. - Санкт-Петербург: Москва; Краснодар: Лань, 2013. - 159, [1] с. - (Учебники для вузов. Специальная литература). - Библиогр.: с. 156-157 (17 назв.).). (Библиотека БФУ им. И.Канта, ч.з.N3(1))

2. Мальцев, И. А. Дискретная математика: учеб. пособие/ И. А. Мальцев. - 2-е изд., испр.. - Санкт-Петербург; Москва; Краснодар: Лань, 2011. - 290 с.: ил. - (Учебники для вузов. Специальная литература). - Библиогр.: с. 278-279. (Библиотека БФУ им. И.Канта, ч.з.№3(1))

10. Перечень ресурсов информационно-телекоммуникационной сети «Интернет», необходимых для освоения дисциплины.

- НЭБ Национальная электронная библиотека, диссертации и прочие издания
- eLIBRARY.RU Научная электронная библиотека, книги, статьи, тезисы докладов конференций
- Гребенников Электронная библиотека ИД журналы
- ЭБС Лань книги, журналы
- ЭБС Консультант студента
- ПРОСПЕКТ ЭБС
- ЭБС ZNANIUM.COM
- РГБ Информационное обслуживание по MBA
- БЕН РАН
- Электронно-библиотечная система (ЭБС) Кантитана (<https://elib.kantiana.ru/>)

11. Перечень информационных технологий, используемых при осуществлении образовательного процесса по дисциплине.

Программное обеспечение обучения включает в себя:

- система электронного образовательного контента БФУ им. И. Канта – www.lms-3.kantiana.ru, обеспечивающую разработку и комплексное использование электронных образовательных ресурсов;
- серверное программное обеспечение, необходимое для функционирования сервера и связи с системой электронного обучения через Интернет;
- корпоративная платформа Microsoft Teams;
- установленное на рабочих местах студентов ПО: Microsoft Windows 7, Microsoft Office Standart 2010, антивирусное программное обеспечение Kaspersky Endpoint Security.

12. Описание материально-технической базы, необходимой для осуществления образовательного процесса по дисциплине.

Для проведения занятий лекционного типа, практических и семинарских занятий используются специальные помещения (учебные аудитории), оборудованные техническими

средствами обучения – мультимедийной проекционной техникой. Для проведения занятий лекционного типа используются наборы демонстрационного оборудования.

Для проведения лабораторных работ, (практических занятий – при необходимости) используются специальные помещения (учебные аудитории), оснащенные специализированным лабораторным оборудованием: персональными компьютерами с возможностью выхода в интернет и с установленным программным обеспечением, заявленным в п.11.

Для проведения групповых и индивидуальных консультаций, текущего контроля и промежуточной аттестации используются специальные помещения (учебные аудитории), оборудованные специализированной мебелью (для обучающихся), меловой / маркерной доской.

Для организации самостоятельной работы обучающимся предоставляются помещения, оснащенные компьютерной техникой с возможностью подключения к сети «Интернет» и обеспечением доступа в электронную информационно-образовательную среду университета.

Для обучения инвалидов и лиц с ограниченными возможностями здоровья университетом могут быть представлены специализированные средства обучения, в том числе технические средства коллективного и индивидуального пользования.

**МИНИСТЕРСТВО НАУКИ И ВЫСШЕГО ОБРАЗОВАНИЯ
РОССИЙСКОЙ ФЕДЕРАЦИИ**
федеральное государственное автономное образовательное учреждение
высшего образования «Балтийский федеральный университет имени Иммануила
Канта»
Институт физико-математических наук и информационных технологий

РАБОЧАЯ ПРОГРАММА ДИСЦИПЛИНЫ

«Механика и молекулярная физика»

Шифр: 11.03.02

Направление подготовки: «Инфокоммуникационные технологии и системы связи»

Профиль: «Инфокоммуникационные интегрированные системы и технологии»

Квалификация (степень) выпускника: бакалавр

Калининград
2022

Лист согласования

Составитель: Кулагина Анастасия Алексеевна, старший преподаватель института физико-математических наук и информационных технологий.

Рабочая программа утверждена на заседании учебно-методического совета института физико-математических наук и информационных технологий

Протокол № 01/22 от «01» февраля 2022 г.

Председатель учебно-методического
совета института физико-математических
наук и информационных технологий
Первый заместитель директора
ИФМНиИТ, к. ф.-м. н., доцент

Шпилевой А. А

Ведущий менеджер

Бурмистров В. И.

Содержание

1. Наименование дисциплины.
2. Перечень планируемых результатов обучения по дисциплине, соотнесенных с планируемыми результатами освоения образовательной программы.
3. Место дисциплины в структуре образовательной программы.
4. Виды учебной работы по дисциплине.
5. Содержание дисциплины, в том числе практической подготовки в рамках дисциплины, структурированное по темам.
6. Перечень учебно-методического обеспечения для самостоятельной работы обучающихся по дисциплине.
7. Методические рекомендации по видам занятий
8. Фонд оценочных средств
 - 8.1. Перечень компетенций с указанием этапов их формирования в процессе освоения образовательной программы в рамках учебной дисциплины
 - 8.2. Типовые контрольные задания или иные материалы, необходимые для оценки знаний, умений и навыков и (или) опыта деятельности в процессе текущего контроля
 - 8.3. Перечень вопросов и заданий для промежуточной аттестации по дисциплине
 - 8.4. Планируемые уровни сформированности компетенций обучающихся и критерии оценивания
9. Перечень основной и дополнительной учебной литературы, необходимой для освоения дисциплины
11. Перечень информационных технологий, используемых при осуществлении образовательного процесса по дисциплине.
12. Описание материально-технической базы, необходимой для осуществления образовательного процесса по дисциплине

1. Наименование дисциплины: «Механика и молекулярная физика».

Цель дисциплины «Механика и молекулярная физика» - представить механику и молекулярную физику как обобщение наблюдений, практического опыта и эксперимента, вследствие чего студент должен ознакомиться с основными методами наблюдения, измерения и проведения эксперимента, создание у студентов общей картины физического мира, знание основных законов, умение применять при теоретические знания при решении практических задач.

2. Перечень планируемых результатов обучения по дисциплине, соотнесенных с планируемыми результатами освоения образовательной программы

Код и содержание компетенции	Результаты освоения образовательной программы (ИДК)	Результаты обучения по дисциплине
ОПК-1. Способен использовать положения, законы и методы естественных наук и математики для решения задач инженерной деятельности	ОПК-1.1. Знает фундаментальные законы природы, основные физические и математические законы, методы накопления, передачи и обработки информации ОПК-1.2. Умеет применять физические законы и математически методы для решения задач теоретического и прикладного характера ОПК-1.3. Владеет навыками использования знаний физики и математики при решении практических задач	Знать: основные физические величины и понятия механики; основные физические законы, описывающие динамику материальной точки и систем материальных точек основные понятия, законы и модели молекулярной физики. Уметь: правильно соотносить содержание конкретных задач с законами физики, эффективно применять общие законы физики для решения конкретных задач в области физики и на междисциплинарных границах физики с другими областями знаний; строить математические модели простейших физических явлений и использовать для изучения этих моделей доступный ему математический аппарат, включая методы вычислительной математики; Владеть навыками: использования основных законов механики для анализа различных механических и физических систем; использования математического аппарата для решения физических задач
ОПК-2. Способен самостоятельно проводить экспериментальные исследования и использовать основные приемы обработки и представления полученных данных	ОПК-2.1. Находит и критически анализирует информацию, необходимую для решения поставленной задачи ОПК-2.2. Знает основные методы и средства проведения экспериментальных исследований, системы стандартизации и сертификации ОПК-2.3. Формулирует в рамках поставленной цели проекта совокупность взаимосвязанных	Знать: основные физические законы, описывающие динамику твердого тела основные физические представления механики колебаний и волн; основные физические представления гидрогазодинамики; основные понятия, законы и модели молекулярной физики. Уметь: пользоваться физическими приборами, ставить и решать простейшие

	<p>задач, обеспечивающих ее достижение</p> <p>ОПК-2.4. Умеет выбирать способы и средства измерений и проводить экспериментальные исследования</p> <p>ОПК-2.5. Определяет ожидаемые результаты решения выделенных задач</p> <p>ОПК-2.6. Владеет навыками разработки решение конкретной задачи, выбирая оптимальный вариант, оценивая его достоинства и недостатки</p> <p>ОПК-2.7. Владеет способами обработки и представления полученных данных и оценки погрешности результатов измерений</p>	<p>экспериментальные задачи, обрабатывать, анализировать и оценивать полученные результаты;</p> <p>использовать при работе справочную и учебную литературу, находить другие необходимые источники информации и работать с ними;</p> <p>понимать, излагать и критически анализировать базовую общефизическую информацию</p> <p>Владеть навыками: оценки на основе физических законов характера механических и физических</p>
--	---	--

3. Место дисциплины в структуре образовательной программы

Дисциплина «Механика и молекулярная физика» представляет собой дисциплину обязательной части блока дисциплин (модулей) подготовки студентов.

4. Виды учебной работы по дисциплине.

Виды учебной работы по дисциплине зафиксированы учебным планом основной профессиональной образовательной программы по указанному направлению и профилю, выражаются в академических часах. Часы контактной работы и самостоятельной работы студента и часы, отводимые на процедуры контроля, могут различаться в учебных планах ОПОП по формам обучения. Объем контактной работы включает часы контактной аудиторной работы (лекции/практические занятия/ лабораторные работы), контактной внеаудиторной работы (контроль самостоятельной работы), часы контактной работы в период аттестации. Контактная работа, в том числе может проводиться посредством электронной информационно-образовательной среды университета с использованием ресурсов сети Интернет и дистанционных технологий

5. Содержание дисциплины, структурированное по темам (разделам)

Исходя из рамок, установленных учебным планом по трудоемкости и видам учебной работы по дисциплине, преподаватель самостоятельно выбирает тематику занятий по формам и количеству часов проведения контактной работы: лекции и иные учебные занятия, предусматривающие преимущественную передачу учебной информации преподавателем и (или) занятия семинарского типа (семинары, практические занятия, практикумы, лабораторные работы, коллоквиумы и иные аналогичные занятия), и (или)

групповые консультации, и (или) индивидуальную работу обучающихся с преподавателем, в том числе индивидуальные консультации (по курсовым работам/проектам – при наличии курсовой работы/проекта по данной дисциплине в учебном плане). Рекомендуемая тематика занятий максимально полно реализуется в контактной работе со студентами очной формы обучения. В случае реализации образовательной программы в заочной / очно-заочной форме трудоемкость дисциплины сохраняется, однако объем учебного материала в значительной части осваивается студентами в форме самостоятельной работы. При этом требования к ожидаемым образовательным результатам студентов по данной дисциплине не зависят от формы реализации образовательной программы.

№ п/п	Наименование раздела	Содержание раздела
1	Тема 1. Пространство и время	Предмет физики. Сочетание экспериментальных и теоретических методов в познании окружающей природы. Роль модельных представлений в физике. Физические величины, их измерение и оценка точности и достоверности полученных результатов. Системы единицы физических величин. Геометрия пространства и время в механике Ньютона и специальной теории относительности. Системы координат и их преобразования. Преобразования Галилея и Лоренца. Инерциальные и неинерциальные системы отсчета.
2	Тема 2. Кинематика материальной точки	Способы описания движений. Закон движения. Линейные и угловые скорости. Преобразования координат и скоростей в классической механике. Принцип относительности. Абсолютное время в классической механике.
3	Тема 3. Динамика материальной точки	Понятия массы, импульса и силы в механике Ньютона. Законы Ньютона. Уравнения движения. Начальные условия. Виды сил. Закон всемирного тяготения. Силы трения. Движение в поле заданных сил.
4	Тема 4. Законы сохранения	Замкнутые системы. Закон сохранения и изменения импульса материальной точки и системы материальных точек. Теорема о движении центра масс. Движение тел переменной массы. Уравнение Мещерского. Формула Циолковского. Работа сил. Консервативные силы. Кинетическая и потенциальная энергия материальной точки и системы материальных точек. Закон сохранения механической энергии системы. Соударение тел. Абсолютно упругий и неупругий удары. Момент импульса и момент силы. Уравнение моментов. Закон сохранения момента импульса. Движение в поле центральных сил. Основные законы движения планет.
5	Тема 5. Неинерциальные системы отсчета	Движение материальной точки в неинерциальной системе отсчета. Закон сложения ускорений в классической механике. Силы инерции. Переносная и кориолисова силы инерции. Центробежная сила инерции. Законы сохранения.

6	Тема 6. Основы специальной теории относительности	Принцип относительности и постулат постоянства скорости света. Пространство и время в теории относительности. Преобразования Лоренца и инварианты этих преобразований. Следствия преобразований Лоренца. Относительность одновременности и причинность. Эффекты сокращения длины и замедления темпа времени. Сложение скоростей. Релятивистское уравнение движения. Соотношение между массой и энергией.
7	Тема 7. Кинематика абсолютно твердого тела	Степени свободы абсолютно твердого тела. разложение движения на слагаемые. Поступательное, вращательное и плоское движение твердого тела. Мгновенная ось вращения.
8	Тема 8. Динамика абсолютно твердого тела	Момент силы. Момент импульса тела. Тензор инерции и его главные и центральные оси. Момент импульса относительно оси. Момент инерции. Теорема Гюйгенса. Уравнение движения и уравнение моментов. Динамика плоского движения твердого тела. Физический маятник. Кинетическая энергия твердого тела. Закон сохранения момента импульса тела. Гироскопы. Прецессия гироскопа. Гироскопические силы.
9	Тема 9. Основы механики деформируемых тел.	Виды деформации и их количественная характеристика. Закон Гука. Модуль Юнга. Коэффициент Пуассона. Энергия упругих деформаций.
10	Тема 10. Колебательное движение.	Свободные колебания с одной степенью свободы. Гармонические колебания. Сложение гармонических колебаний. Фигуры Лиссажу. Биения. Затухающие колебания. Показатель затухания. Логарифмический декремент затухания. Вынужденные колебания. Процесс установления колебаний. Амплитудно-частотная и фазо-частотная характеристики. Резонанс. Энергетика вынужденных колебаний. Параметрические колебания.
11	Тема 11. Волны.	Длина волны, период колебаний, скорость и фаза волны. Бегущие волны. продольные и поперечные волны. Уравнение бегущей волны. Волновое уравнение. Волны в струне. Связь скорости с параметрами среды. Отражение и преломление волн. Основные случаи граничных условий. Интерференция волн. Стоячие волны. Уравнение стоячих волн. Поток энергии в бегущей волне. Эффект Доплера. Звуковые волны. Интенсивность и тембр звука. Ультразвук.
12	Тема 12. Температура.	Понятие температуры. Температурная шкала. Эмпирическая температура. Абсолютный нуль температуры. Связь абсолютной температуры и температуры по шкале Цельсия.
13	Тема 13. Молекулярно-кинетическая теория.	Атомная единица массы. Молекулярная (атомная) масса. Моль. Число Авогадро. Принцип работы атомно-силового микроскопа. Принципы электронной микроскопии. Динамические методы описания термодинамических систем. Идеальный газ. Уравнение Менделеева-Клапейрона. Основное уравнение кинетической теории газов. Молекулярно-кинетический смысл абсолютной температуры. Барометрическая формула.

		<p>Распределение Больцмана. Функция распределения молекул идеального газа по значению проекции скорости. Условие нормировки. Функция распределения молекул идеального газа по скоростям. Функция распределения молекул идеального газа по модулю скорости. Характерные скорости молекул. Экспериментальная проверка распределения Максвелла. Броуновское движение.</p>
14	Тема 14. Первое начало термодинамики.	<p>Равновесная термодинамическая система (ТДС). Параметры состояния ТДС. Равновесный (квазиравновесный, квазистатический) процесс. Обратимый процесс. Уравнение состояния физически однородной и изотропной ТДС. Уравнение состояния идеального газа. Термодинамическое тождество. Коэффициент теплового расширения. Термический коэффициент давления. Модуль всестороннего сжатия вещества. Элементарная работа ТДС. Работа ТДС в равновесном процессе. Работа идеального газа в изотермическом процессе. Адиабатическая оболочка. Свойство адиабатически изолированной ТДС. Внутренняя энергия ТДС. Свойства внутренней энергии ТДС. Теплообмен. Количество теплоты. Первое начало термодинамики. Теплоемкость тела. Удельная и молярная теплоемкости. Теплоемкость ТДС в произвольном процессе. Закон Джоуля. Внутренняя энергия идеального газа. Уравнение Майера. Адиабатическая постоянная. Адиабатический процесс. Уравнение Пуассона. Теплоемкость адиабатического процесса. Политропический процесс. Уравнение политропического процесса. Теорема о равномерном распределении энергии по степеням свободы молекул. Тепловой баланс Земли.</p>
15	Тема 15. Второе начало термодинамики.	<p>Круговой процесс (цикл). Тепловая машина. Прямой круговой процесс (цикл тепловой машины). Обратный круговой процесс (цикл холодильной машины). Коэффициент полезного действия (КПД) тепловой машины. Принципы работы паровой турбины. Холодильный коэффициент. Холодильная установка и тепловой насос. Цикл Карно (цикл идеальной тепловой машины). Двигатель Стирлинга. Цикл Отто. Принцип работы двигателя внутреннего сгорания. Цикл Дизеля. Формулировка Клаузиуса второго начала термодинамики. Формулировка Томсона второго начала термодинамики. Теорема Карно о КПД обратимого цикла (первая теорема Карно). Первое следствие первой теоремы Карно о КПД произвольной машины Карно. Второе следствие первой теоремы Карно о приведенной теплоте обратимого цикла Карно. Третье следствие первой теоремы Карно об абсолютной термодинамической температуре. Свойства абсолютной термодинамической температуры. Теорема Карно о КПД произвольного (обратимого или необратимого) цикла (вторая теорема Карно). Следствие второй теоремы Карно: неравенство Клаузиуса в частном случае. Неравенство Клаузиуса в общем виде. Энтропия.</p>

		<p>Определение энтропии в интегральной и дифференциальной формах. Энтропия идеального газа. Закон возрастания энтропии. Основное уравнение термодинамики. Термодинамическое неравенство. Зависимость внутренней энергии ТДС от ее объема. Разность теплоемкостей при постоянном объеме и давлении произвольной термодинамической системы. Свободная энергия и ее свойства. Термодинамический потенциал Гиббса и его свойства. Энтальпия и ее свойства. Макросостояние. Микросостояние. Статистический вес (термодинамическая вероятность) состояния ТДС. тепловые флуктуации. Формула Больцмана. Теорема Нернста (третье начало термодинамики). Следствия из теоремы Нернста. Самоорганизация: ячейки Бенара, реакция Белоусова – Жаботинского; эволюция конкурирующих видов; порядок и хаос; бифуркации</p>
16	Тема 16. Неидеальные газы.	<p>Уравнение Ван-дер-Ваальса. Уравнения состояния реального газа: уравнения Дитеричи, Бертло; уравнение Ван-дер-Ваальса в вириальной форме. Внутренняя энергия газа Ван-дер-Ваальса. Энтропия газа Ван-дер-Ваальса. Насыщенный пар. Критическое состояние вещества. Критические параметры. Процесс Джоуля – Томсона. Эффект Джоуля – Томсона. Эффект Джоуля – Томсона для газа Ван-дер-Ваальса. Положительные и отрицательный эффекты Джоуля – Томсона. Температура инверсии</p>
17	Тема 17. Фазовые превращения.	<p>Термодинамическая фаза. Фазовое превращение (переход). Фазовые превращения первого рода. Удельная теплота фазового перехода. Фазовые переходы второго рода. Условия фазового равновесия. Уравнение Клапейрона – Клаузиуса. Абсолютная влажность воздуха. Относительная влажность воздуха. Точка росы. Сжижение газов. Сжижение природного газа. Сверхкритический флюид. Твердые тела. Кристаллографические системы. Кристаллографические плоскости. Рентгеноструктурный анализ кристаллов. Нейтронография, электронография. Дефекты кристаллических решеток. Полиморфизм. Фуллерен. Нано-трубки. Графен.</p>
18	Тема 18. Жидкости. Поверхностные явления.	<p>Коэффициент поверхностного натяжения жидкости. Удельная теплота изотермического увеличения поверхности жидкости. Формула Лапласа. Краевой угол. Полное смачивание. Частичные смачивание и несмачивание. Полное несмачивание. Капиллярные явления. Высота поднятия жидкости в капилляре. Вириальное уравнение состояния простой жидкости. Молекулярное движение в жидкостях. Полимеры. Изгиб длинных молекул. Жидкие кристаллы.</p>
19	Тема 19. Кинетические явления.	<p>Кинетические явления. Явления переноса. Поток физической величины. Диффузия. Уравнение диффузии (закон Фика). Коэффициент диффузии. Уравнение теплопроводности (закон Фурье). Коэффициент теплопроводности. Уравнение вязкости (внутреннего трения) (закон Ньютона). Коэффициент динамической вязкости. Эффективный диаметр молекулы. Среднее число</p>

	столкновений молекулы газа в единицу времени. Средняя длина свободного пробега молекулы. Коэффициента диффузии, теплопроводности и вязкости идеального газа. Измерение теплопроводности. Метод лазерной вспышки. Свободная конвекция. Конвективная устойчивость. Вынужденная конвекция. Конвективное движение в мантии Земли. Разреженные газы. Молекулярная диффузия. Молекулярное течение. Сосуд Дьюара. Получение вакуума
--	--

6. Перечень учебно-методического обеспечения для самостоятельной работы обучающихся по дисциплине

Рекомендуемая тематика учебных занятий в форме контактной работы:

Рекомендуемая тематика учебных занятий *лекционного* типа (предусматривающих преимущественную передачу учебной информации преподавателями):

№ п/п	Наименование раздела дисциплины	Тема лекций
1	Тема 1. Пространство и время	Предмет физики. Геометрия пространства и время в механике
2	Тема 2. Кинематика материальной точки	Способы описания движений.
3	Тема 3. Динамика материальной точки	Уравнения движения. Виды сил.
4	Тема 4. Законы сохранения	Закон сохранения и изменения импульса материальной точки и системы материальных точек.
5	Тема 5. Неинерциальные системы отсчета	Движение материальной точки в неинерциальной системе отсчета.
6	Тема 6. Основы специальной теории относительности	Принцип относительности и постулат постоянства скорости света. Преобразования Лоренца и инварианты этих преобразований.
7	Тема 7. Кинематика абсолютно твердого тела	Поступательное, вращательное и плоское движение твердого тела.
8	Тема 8. Динамика абсолютно твердого тела	Уравнение движения и уравнение моментов.
9	Тема 9. Основы механики деформируемых тел.	Виды деформации и их количественная характеристика.
10	Тема 10. Колебательное движение.	Свободные колебания с одной степенью свободы. Гармонические колебания. Резонанс. Параметрические колебания.
11	Тема 11. Волны.	Бегущие волны. продольные и поперечные волны. Стоячие волны. Звуковые волны. Ультразвук.
12	Тема 12. Температура.	Понятие температуры. Температурная шкала.
13	Тема 13. Молекулярно-кинетическая теория.	Динамические методы описания термодинамических систем. Основное уравнение кинетической теории газов. Функции распределения Броуновское движение.
14	Тема 14. Первое начало термодинамики.	Равновесный (квазиравновесный, квазистатический) процесс. Уравнение состояния идеального газа.

		Первое начало термодинамики. Теплоемкость тела.
15	Тема 15. Второе начало термодинамики.	Круговой процесс (цикл). Тепловая машина. Коэффициент полезного действия (КПД) тепловой машины. Цикл Карно (цикл идеальной тепловой машины). Второе начало термодинамики. Энтропия.
16	Тема 16. Неидеальные газы.	Уравнение Ван-дер-Ваальса.
17	Тема 17. Фазовые превращения.	Фазовые превращения первого рода. Фазовые переходы второго рода
18	Тема 18. Жидкости. Поверхностные явления.	Коэффициент поверхностного натяжения жидкости. Смачивание. Капиллярные явления. Молекулярное движение в жидкостях.
19	Тема 19. Кинетические явления.	Кинетические явления. Явления переноса. Уравнение диффузии. Уравнение теплопроводности. Коэффициент теплопроводности.

Рекомендуемая тематика *практических* занятий

№ п/п	Наименование раздела дисциплины	Тема практических занятий
1	Тема 2. Кинематика материальной точки	Кинематика материальной точки
2	Тема 3. Динамика материальной точки	Динамика материальной точки
3	Тема 4. Законы сохранения	Законы сохранения импульса, механической энергии и момента импульса
4	Тема 7. Кинематика абсолютно твердого тела	Кинематика и динамика твердого тела
5	Тема 8. Динамика абсолютно твердого тела	Кинематика и динамика твердого тела
6	Тема 9. Основы механики деформируемых тел.	Механика деформируемых тел
7	Тема 10. Колебательное движение.	Гармонические, затухающие и вынужденные колебания
8	Тема 11. Волны.	Волны. Стоячие волны. Энергетика волн. Звук.
9	Тема 13. Молекулярно-кинетическая теория.	Уравнение состояния газа. Процессы. Молекулярно-кинетическая теория. Распределения Максвелла и Больцмана
10	Тема 14. Первое начало термодинамики.	Первое начало термодинамики. Теплоемкость
11	Тема 15. Второе начало термодинамики.	Второе начало термодинамики. Циклы. Энтропия
12	Тема 16. Неидеальные газы.	Газ Ван-дер-Ваальса
12	Тема 17. Фазовые превращения.	Фазовые превращения
14	Тема 18. Жидкости. Поверхностные явления.	Жидкости. Капиллярные явления
15	Тема 19. Кинетические явления.	Явления переноса

Рекомендуемый перечень тем *лабораторных работ*

№ п/п	Наименование раздела дисциплины	Тема лабораторных работ
1	Тема 4. Законы сохранения	Лабораторная работа № 1. Измерение ускорения свободного падения с помощью математического и физического маятников
2	Тема 7. Кинематика абсолютно твердого тела	Лабораторная работа № 2. Измерение скорости тела методом баллистического маятника

		Лабораторная работа № 3. Изучение кинематики поступательного движения на машине Атвуда
3	Тема 8. Динамика абсолютно твердого тела	Лабораторная работа № 4. Соударение шаров Лабораторная работа № 5. Маятник Максвелла Лабораторная работа № 6. Маятник Обербека Лабораторная работа № 7. Определение коэффициента трения скольжения Лабораторная работа № 8. Проверка теоремы Гюйгенса-Штейнера методом вращательных колебаний
4	Тема 10. Колебательное движение.	Лабораторная работа № 9. Изучение механического резонанса Лабораторная работа № 10. Изучение колебаний связанных маятников Лабораторная работа № 11. Колебания пружинного маятника
5	Тема 11. Волны.	Лабораторная работа № 12. Определение скорости звука
6	Тема 14. Первое начало термодинамики.	Лабораторная работа № 13. Измерение соотношения C_p/C_v воздуха Лабораторная работа № 14. Изучение изобарного процесса Лабораторная работа № 15. Изучение изохорного процесса Лабораторная работа № 16. Изучение изотермического процесса
7	Тема 15. Второе начало термодинамики.	Лабораторная работа № 17. Определение теплопроводности воздуха
8	Тема 18. Жидкости. Поверхностные явления.	Лабораторная работа № 18. Определение коэффициента поверхностного натяжения жидкости

Требования к самостоятельной работе студентов

1. При подготовке к лекционным занятиям студенту рекомендуется повторное ознакомление с пройденными ранее темами, касающимися тематики предстоящей лекции. Это освежит в памяти ключевые понятия и законы, необходимые для успешного освоения нового материала. Работа с лекционным материалом, предусматривающая проработку конспекта лекций и учебной литературы, по изученным ранее темам.

2. При подготовке к практическим занятиям, прежде всего, необходимо решить домашнее задание, а затем изучить необходимый теоретический минимум к следующему практическому заданию. При решении задач полезно пользоваться книгами, которые называются «Руководство к решению задач».

3. При подготовке к лабораторным занятиям по определенной теме дисциплины, прежде всего, необходимо ознакомиться с методическими указаниями по теме лабораторной работы, повторить правила пожарной и электробезопасности, выполнить задание на самостоятельную подготовку, предусматривающее проведение теоретических расчетов измеряемых параметров и характеристик исследуемых устройств или процессов,

определить перечень контрольно-измерительной аппаратуры (КИА), ознакомиться с эксплуатационными процедурами используемой в работе КИА, продумать методику проведения экспериментальной части лабораторной работы, повторить изученный ранее теоретический материал, касающийся понятий и законов, рассматриваемых в данной теме и подготовить развернутые ответы на вопросы, приведенные в перечне контрольных вопросов (заданий) для защиты лабораторной работы.

Руководствуясь положениями статьи 47 и статьи 48 Федерального закона от 29 декабря 2012 г. N 273-ФЗ «Об образовании в Российской Федерации» научно-педагогические работники и иные лица, привлекаемые университетом к реализации данной образовательной программы, пользуются предоставленными академическими правами и свободами в части свободы преподавания, свободы от вмешательства в профессиональную деятельность; свободы выбора и использования педагогически обоснованных форм, средств, методов обучения и воспитания; права на творческую инициативу, разработку и применение авторских программ и методов обучения и воспитания в пределах реализуемой образовательной программы и отдельной дисциплины.

Исходя из рамок, установленных учебным планом по трудоемкости и видам учебной работы по дисциплине, преподаватель самостоятельно выбирает тематику занятий по формам и количеству часов проведения контактной работы: лекции и иные учебные занятия, предусматривающие преимущественную передачу учебной информации преподавателем и (или) занятия семинарского типа (семинары, практические занятия, практикумы, лабораторные работы, коллоквиумы и иные аналогичные занятия), и (или) групповые консультации, и (или) индивидуальную работу обучающихся с преподавателем, в том числе индивидуальные консультации (по курсовым работам/проектам – при наличии курсовой работы/проекта по данной дисциплине в учебном плане).

Рекомендуемая тематика занятий максимально полно реализуется в контактной работе со студентами очной формы обучения. В случае реализации образовательной программы в заочной / очно-заочной форме трудоемкость дисциплины сохраняется, однако объем учебного материала в значительной части осваивается студентами в форме самостоятельной работы. При этом требования к ожидаемым образовательным результатам студентов по данной дисциплине не зависят от формы реализации образовательной программы.

7. Методические рекомендации по видам занятий

Лекционные занятия.

В ходе лекционных занятий обучающимся рекомендуется выполнять следующие действия. Вести конспектирование учебного материала. Обращать внимание на категории, формулировки, раскрывающие содержание тех или иных явлений и процессов, научные выводы и практические рекомендации по их применению. Задавать преподавателю уточняющие вопросы с целью уяснения теоретических положений, разрешения спорных ситуаций.

Желательно оставить в рабочих конспектах поля, на которых во внеаудиторное время можно сделать пометки из рекомендованной литературы, дополняющие материал прослушанной лекции, а также подчеркивающие особую важность тех или иных теоретических положений.

Практические и семинарские занятия.

На практических и семинарских занятиях в зависимости от темы занятия выполняется поиск информации по решению проблем, практические упражнения, контрольные работы, выработка индивидуальных или групповых решений, итоговое обсуждение с обменом знаниями, участие в круглых столах, разбор конкретных ситуаций, командная работа, представление портфолио и т.п.

Самостоятельная работа.

Самостоятельная работа осуществляется в виде изучения литературы, эмпирических данных по публикациям и конкретных ситуаций из практики, подготовке индивидуальных работ, работа с лекционным материалом, самостоятельное изучение отдельных тем дисциплины; поиск и обзор литературы и электронных источников; чтение и изучение учебника и учебных пособий.

8. Фонд оценочных средств

8.1. Перечень компетенций с указанием этапов их формирования в процессе освоения образовательной программы в рамках учебной дисциплины

Основными этапами формирования указанных компетенций при изучении обучающимися дисциплины являются последовательное изучение содержательно связанных между собой тем учебных занятий. Изучение каждой темы предполагает овладение обучающимися необходимыми компетенциями. Результат аттестации

обучающихся на различных этапах формирования компетенций показывает уровень освоения компетенций.

Контролируемые разделы (темы) дисциплины	Индекс контролируемой компетенции (или её части)	Оценочные средства по этапам формирования компетенций
		текущий контроль по дисциплине
Тема 1. Пространство и время	ОПК-1	Тестирование
Тема 2. Кинематика материальной точки	ОПК-1	Тестирование, решение задач
Тема 3. Динамика материальной точки	ОПК-1	Тестирование, решение задач
Тема 4. Законы сохранения	ОПК-1 ОПК-2	Тестирование, выполнение и защита лабораторных работ, решение задач
Тема 5. Неинерциальные системы отсчета	ОПК-1	Тестирование
Тема 6. Основы специальной теории относительности	ОПК-1	Тестирование
Тема 7. Кинематика абсолютно твердого тела	ОПК-1 ОПК-2	Тестирование, выполнение и защита лабораторных работ, решение задач
Тема 8. Динамика абсолютно твердого тела	ОПК-1 ОПК-2	Тестирование, выполнение и защита лабораторных работ, решение задач
Тема 9. Основы механики деформируемых тел.	ОПК-1	Тестирование, решение задач
Тема 10. Колебательное движение.	ОПК-1 ОПК-2	Тестирование, выполнение и защита лабораторных работ, решение задач
Тема 11. Волны.	ОПК-1 ОПК-2	Тестирование, выполнение и защита лабораторных работ, решение задач
Тема 12. Температура.	ОПК-1	Тестирование
Тема 13. Молекулярно-кинетическая теория.	ОПК-1	Тестирование, решение задач
Тема 14. Первое начало термодинамики.	ОПК-1 ОПК-2	Тестирование, выполнение и защита лабораторных работ, решение задач
Тема 15. Второе начало термодинамики.	ОПК-1 ОПК-2	Тестирование, выполнение и защита лабораторных работ, решение задач
Тема 16. Неидеальные газы.	ОПК-1	Тестирование, решение задач
Тема 17. Фазовые превращения.	ОПК-1	Тестирование, решение задач
Тема 18. Жидкости. Поверхностные явления.	ОПК-1 ОПК-2	Тестирование, выполнение и защита лабораторных работ, решение задач
Тема 19. Кинетические явления.	ОПК-1	Тестирование, решение задач

8.2. Типовые контрольные задания или иные материалы, необходимые для оценки знаний, умений и навыков и (или) опыта деятельности в процессе текущего контроля

Типовые тестовые задания:

Угол поворота вращающегося тела изменяется по закону: $\varphi = 4 + 2t + 3t^2 + 5t^3$. Чему равно угловое ускорение? 1) $6t$; 2) $2 + 6t$; 3) $6t + 30t^2$; 4) $6 + 30t$.
Сила есть ... 1) мера воздействия на тело других тел; 2) свойство тела сохранять состояние покоя или равномерного прямолинейного движения; 3) мера его инертных и гравитационных свойств; 4) мера различных форм движения.
Относительностью движения называется зависимость ... 1) скорости тела от времени его движения; 2) координаты тела от времени его движения; 3) характеристик движения тела от выбора системы координат;

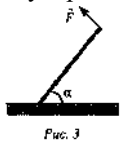
4) движения тела от места приложения силы.
Из величин, характеризующих гармонические колебания, переменной является: 1) амплитуда; 2) частота; 3) начальная фаза; 4) смещение.
Человек массой 50 кг решил исследовать зависимость своего веса от ускорения вертикального движения. Какими были показания пружинных весов при движении лифта с ускорением 1 м/с^2 , направленным вверх? ($g = 10 \text{ м/с}^2$) 1) 50 Н, 2) 51 Н, 3) 49 Н, 4) 500 Н, 5) 450 Н, 6) 550 Н
Однородная доска массой $m = 4 \text{ кг}$, опираясь о шероховатый пол, удерживается веревкой под углом $\alpha = 60^\circ$ к горизонту (см. рис. 3). Веревка перпендикулярна доске. Определите силу натяжения F веревки. 1. 5 Н. 2. 20 Н. 3. 10 Н. 4. 40 Н.
 Рис. 3
Укажите утверждение, относящееся к основному положению молекулярно-кинетической теории: 1) для данной массы газа при неизменной температуре произведение давления газа на его объем постоянно; 2) молекулы вещества находятся в хаотическом тепловом движении; 3) в равных объемах газов при одинаковых температурах и давлениях содержится одинаковое число молекул; 4) на каждую степень свободы молекулы в среднем приходится энергия, равная $kT/2$.
Газ, совершив цикл, вернулся в первоначальное состояние. При этом изменение его внутренней энергии ... 1) $\Delta U > 0$; 2) $\Delta U < 0$; 3) $\Delta U = 0$; 4) $\Delta U = A$.
С помощью кипятильника мощностью 300 Вт не удается довести до кипения воду массой 1,2 кг из-за теплообмена с окружающей средой. Когда температура воды перестает увеличиваться, кипятильник выключают. На сколько понизится температура воды за следующую минуту? 1. На $7,5^\circ$. 2. На $5,4^\circ$. 3. На $2,8^\circ$. 4. На $3,6^\circ$.
При неизменной концентрации частиц идеального газа средняя кинетическая энергия теплового движения его молекул увеличилась в 3 раза. При этом давление газа 1) уменьшилось в 3 раза. 2) увеличилось в 3 раза 3) увеличилось в 9 раз. 4) не изменилось
Кипение жидкости происходит при температуре ... 1) 100°C . 2) при которой давление насыщенных паров жидкости равно внешнему давлению на свободную поверхность жидкости. 3) при которой гидростатическое давление жидкости на дно сосуда равно внешнему давлению на свободную поверхность жидкости. 4) при которой жидкость переходит в пар.

Типовые задания практических, контрольных работ и проектов:

1. Определите наименьшее возможное давление идеального газа в процессе, происходящем по закону: $T = T_0 + aV^2$, где T_0 и a – положительные постоянные, V – объем моля газа.
2. В некотором объеме находится 1 моль идеального газа. Определите число молекул ΔN , скорость которых меньше $0,001 v_{\text{вер}}$.
3. Высокий цилиндрический сосуд с азотом находится в однородном поле силы тяжести, ускорение свободного падения в котором равно g . Температура азота

- изменяется по высоте так, что его плотность всюду одинакова. Найдите градиент температуры dT/dh
4. Газ из жестких двухатомных молекул, находившийся при нормальных условиях, адиабатически сжали в $\eta = 5$ раз по объему. Найдите среднюю кинетическую энергию вращательного движения молекулы в конечном состоянии.
 5. Состояние одного моля газа изменяется по замкнутому циклу, состоящему из двух изобарических процессов и двух изохорических. В состоянии 1 температура газа $T_1 = 100$ К, в состоянии 3 температура равна $T_3 = 400$ К. В состояниях 2 и 4 температуры одинаковы. Определите работу, совершенную газом за цикл. Найдите изменение внутренней энергии и количество теплоты, полученное газом за цикл. Считать показатель адиабаты $\gamma = 1,4$.
 6. Один моль аргона расширили по политропе с показателем $n = 1,5$. При этом температура газа испытала приращение $\Delta T = -26$ К. Найдите: 1) количество теплоты, полученного газом; 2) работу, совершенную газом.
 7. Имеется идеальный газ, молярная теплоемкость C_V которого известна. Найдите молярную теплоемкость этого газа как функцию его объема V , если газ совершает процесс по закону: $p = p_0 e^{aV}$, где p_0, a – положительные постоянные.
 8. Водород совершает цикл Карно. Найдите КПД цикла, если при адиабатическом расширении: а) объем газа увеличивается в $n = 2$ раза; б) давление уменьшается в $n = 2$ раза.
 9. Найдите в расчете на 1 моль приращение энтропии идеального газа с показателем адиабаты γ , совершающего политропический процесс, в результате которого абсолютная температура газа увеличивается в τ раз. Показатель политропы равен n .
 10. Зная постоянные Ван-дер-Ваальса, найдите: 1) наибольший объем, который может занимать вода массы $m = 1$ кг в жидком состоянии; 2) наибольшее давление насыщенных паров воды.
 11. Найдите приращение температуры плавления льда вблизи 0°C при повышении давления на $\Delta p = 1$ атм, если удельный объем льда на $\Delta V^* = 0,091$ см³/г больше удельного объема воды.
 12. Вода массы $m = 20$ г находится при температуре 0°C в теплоизолированном цилиндре под невесомым поршнем, площадь которого $S = 440$ см². Внешнее давление равно нормальному атмосферному давлению. На какую высоту h поднимется поршень, если воде сообщить количество теплоты $Q = 20$ кДж?

13. В сосуде с воздухом при давлении p_0 находится мыльный пузырек диаметра d . Давление воздуха изотермически уменьшили в n раз, в результате чего диаметр пузырька увеличился в η раз. Найдите поверхностное натяжение мыльной воды.
14. Вертикальный капилляр с внутренним диаметром 0,5 мм погрузили в воду так, что длина выступающей над поверхностью части капилляра $h = 25$ мм. Найдите радиус R мениска.
15. Идеальный газ, состоящий из жестких двухатомных молекул, совершает адиабатический процесс. Как и во сколько раз изменятся коэффициент диффузии D и вязкость η идеального газа, если его объем адиабатически уменьшить в $n = 10$ раз?
16. Найдите распределение температуры в пространстве между двумя концентрическими цилиндрами с радиусами R_1 и R_2 , заполненными однородным теплопроводящим веществом, если температуры цилиндров равны T_1 и T_2 .

Типовые задания при выполнении лабораторных работ:

Работа № 3. Изучение кинематики поступательного движения на машине Атвуда

1. Цель работы: опытное изучение равноускоренного движения и нахождение ускорения свободного падения.

2. Сведения, необходимые для выполнения работы.

Перед выполнением работы необходимо ознакомиться со следующими вопросами:

1. Сформулируйте и запишите второй закон Ньютона в дифференциальной форме.
2. Дайте определение момента сил, момента инерции, линейного и углового ускорения. Выведите связь линейного и углового ускорения.
3. Изменится ли натяжение нити (при движении грузов), если один перегрузок заменить другим?
4. Как изменится, ускорение системы, если увеличить массу постоянных грузов А и В (не меняя массы перегрузка и сил трения)?
5. Почему система движется, хотя сила трения больше веса перегрузка
6. Почему не рекомендуется ставить платформу слишком близко к началу шкалы?
7. Почему найденное значение g отличается от табличного?

Работа № 13. Измерение соотношения C_p/C_v воздуха

1. Цель работы

Получение навыков экспериментального измерения соотношения C_p/C_v для воздуха.

2. Сведения, необходимые для выполнения работы

Перед выполнением работы необходимо ознакомиться со следующими вопросами:

1. Дайте определение теплоёмкости.
2. Выведите формулу Пуазейля.
3. Получите формулу для определения удельной теплоёмкости воздуха.
4. Поясните связь между теплоемкостями C_p и C_v .
5. Объясните суть метода определения удельной теплоёмкости воздуха.

8.3. Перечень вопросов и заданий для промежуточной аттестации по дисциплине

Примерный перечень вопросов к экзамену:

1. Векторный и координатный способы описания движения мат. точки. Перемещение, скорость, ускорение.
2. Движение точки по окружности. Векторы угловой скорости и углового ускорения.
3. Описание произвольного криволинейного движения Радиус кривизны. Разложение вектора ускорения на нормальную и тангенциальную составляющие.
4. Силы и взаимодействия. Законы Ньютона
5. Моменты импульса и силы. Уравнение моментов для системы материальных точек.
6. Работа силы. Закон сохранения и взаимного превращения кинетической и потенциальной
7. энергии.
8. Потенциальная энергия гравитационного и кулоновского взаимодействия.
9. Движение планет, комет и искусственных спутников Земли.
10. Задача двух тел. Переход в систему центра масс.
11. Упругие и неупругие столкновения.
12. Инерциальные системы отсчета. Преобразования Галилея и их инварианты.
13. Неинерциальные системы отсчета, движущиеся прямолинейно. Силы инерции. Невесомость.
14. Неинерциальная вращающаяся система координат. Кориолисово ускорение.
15. Системы материальных точек. Центр масс. Кинетическая энергия и момент импульса системы материальных точек.
16. Твердое тело. Уравнения, описывающие поступательное и вращательное движение твердого тела. Уравнения моментов.
17. Момент инерции твердого тела. Вычисление момента инерции относительно оси вращения для симметричных тел. Понятие о тензоре момента инерции.
18. Теорема Гюйгенса. Кинетическая энергия твердого тела, совершающего вращательное и поступательное движения.

19. Гироскопы. Регулярная прецессия.
20. Плоское движение твердого тела. Скатывание цилиндра с наклонной плоскости.
21. Анализ движения физического маятника и маятника Максвелла.
22. Движение тел переменной массы. Уравнение Мещерского и уравнение Циолковского.
23. Деформации в твердых телах.
24. Гармонические колебания Дифференциальное уравнение колебаний.
25. Затухающие и вынужденные колебания Резонанс.
26. Продольные и поперечные волны. Волновое уравнение.
27. Энергия, переносимая волной в струне. Распределение смещений в бегущей волне. Стоячие волны
28. Природа звука. Высота, тембр и громкость звука. Эффект Доплера.
29. Постулаты Эйнштейна в специальной теории относительности.
30. Преобразования Лоренца в специальной теории относительности.
31. Закон сложения скоростей в теории относительности.
32. Эффекты замедления времени и сокращения длины.
33. Релятивистская масса. Релятивистские импульс и энергия.
34. Молекулярная физика и термодинамика. Понятие температуры. Тепловое и термодинамическое равновесие. Общее (нулевое) начало термодинамики. Тепловое равновесие и температура
35. Температурная шкала. Эмпирическая температурная шкала. Термометрическое тело. Температурный параметр. Градуировка термометра. Шкала Цельсия. Закон Шарля. Абсолютная температурная шкала. Абсолютный нуль температур. Виды термометров
36. Основные положения молекулярно-кинетической теории (МКТ). Экспериментальное подтверждение основных положений МКТ: броуновское движение, диффузия, опыты Штерна. Принцип работы атомно-силового микроскопа. Силы Ван-дер-Ваальса. Потенциал Леннарда – Джонса. Атомная единица массы. Относительная молекулярная масса. Моль. Число Авогадро. Молярная масса
37. Основные положения молекулярно-кинетической теории (МКТ). Экспериментальное подтверждение основных положений МКТ: броуновское движение, диффузия, опыты Штерна. Принцип работы электронного микроскопа. Силы Ван-дер-Ваальса. Потенциал Леннарда – Джонса. Атомная единица массы. Относительная молекулярная масса. Моль. Число Авогадро. Молярная масса

38. Идеальный газ. Уравнение состояния идеального газа. Основное уравнение молекулярно-кинетической теории идеальных газов. Среднеквадратичная скорость молекул идеального газа. Молекулярно-кинетический смысл абсолютной температуры идеального газа
39. Идеальный газ во внешнем поле. Барометрическая формула. Зависимость концентрации молекул идеального газа от высоты в однородном поле силы тяжести. Распределение Больцмана
40. Распределение молекул идеального газа по значениям проекции скорости на координатную ось. Функция распределения молекул идеального газа по значениям проекции скорости на координатную ось. Условие нормировки функции Максвелла $\varphi(v_z)$. Свойства функции $\varphi(v_z)$
41. Распределение молекул идеального газа по модулю скорости. Функция распределения молекул по скоростям $f(v_x, v_y, v_z)$. Функция распределения молекул идеального газа по модулю скорости. Свойства функции Максвелла $F(v)$. Наиболее вероятная скорость
42. Распределение молекул идеального газа по модулю скорости. Функция распределения молекул по скоростям $f(v_x, v_y, v_z)$. Функция распределения молекул идеального газа по модулю скорости. Свойства функции Максвелла $F(v)$
43. Термодинамическая система. Термодинамические параметры. Трехпараметрическая термодинамическая системы. Равновесное и неравновесное состояния термодинамической системы. Время релаксации. Термодинамические процессы. Равновесные и неравновесные термодинамические процессы. Обратимые и необратимые термодинамические процессы. Уравнение состояния термодинамической системы. Основное термодинамическое тождество. Термодинамические коэффициенты
44. Элементарная работа термодинамической системы. Работа термодинамической системы в конечном процессе. Работа в круговом процессе. Зависимость работы термодинамической системы от вида процесса. Работа идеального газа в изохорном, изобарном и изотермическом процессах
45. Внутренняя энергия термодинамической системы. Понятие адиабатически изолированной термодинамической системы. Основное свойство адиабатически изолированной термодинамической системы. Определение внутренней энергии в термодинамике. Свойства внутренней энергии. Теплообмен. Количество теплоты. Первое начало термодинамики

46. Теплоемкость термодинамической системы (теплоемкость тела). Молярная и удельная теплоемкости. Зависимость теплоемкости термодинамической системы от вида процесса. теплоемкость термодинамической системы в произвольном процессе. Закон Джоуля. Уравнение Майера
47. Адиабатический процесс. Уравнение адиабатического процесса для идеального газа. Теплоемкость и работа идеального газа в адиабатическом процессе
48. Политропический процесс. Уравнение политропического процесса для идеального газа. Отрицательная теплоемкость термодинамической системы
49. Понятие кругового процесса (цикла). Обратимые и необратимые круговые процессы. Циклы тепловой и холодильной машин. Характеристики циклов тепловой и холодильной машин. Коэффициент полезного действия тепловой машины. Холодильный коэффициент
50. Паровая машина. Цикл Карно. Коэффициент полезного действия цикла Карно. Обратимость цикла Карно
51. Цикл Карно. Коэффициент полезного действия цикла Карно (без вывода формулы). Обратимость цикла Карно. Цикл Стирлинга. Принцип работы тепловой машины Стирлинга. Коэффициент полезного действия цикла Стирлинга
52. Цикл Карно. Коэффициент полезного действия цикла Карно (без вывода формулы). Обратимость цикла Карно. Двигатель внутреннего сгорания. Цикл Отто. Коэффициент полезного действия цикла Отто
53. Цикл Карно. Коэффициент полезного действия цикла Карно (без вывода формулы). Обратимость цикла Карно. Двигатель Дизеля
54. Второе начало термодинамики (по Клаузиусу и по Томсону). Второе начало термодинамики и вечный двигатель второго рода. Теорема Карно о коэффициенте полезного действия обратимого цикла (первая теорема Карно)
55. Теорема Карно о коэффициенте полезного действия обратимого цикла (первая теорема Карно, без доказательства). Следствия первой теоремы Карно: коэффициент полезного действия произвольной тепловой машины Карно; приведенная теплота обратимого цикла тепловой машины, связанной с двумя тепловыми резервуарами; построение абсолютной температурной шкалы. Свойства абсолютной температурной шкалы. Абсолютный нуль температур
56. Вторая теорема Карно. Неравенство Клаузиуса для случая тепловой машины, обменивающейся теплотой с двумя тепловыми резервуарами
57. Вторая теорема Карно (без доказательства). Неравенство Клаузиуса

58. Приведенная теплота произвольного обратимого кругового процесса. Свойство приведенной теплоты произвольного обратимого кругового процесса. Энтропия термодинамической системы. Энтропия идеального газа
59. Энтропия термодинамической системы. Изменение энтропии в произвольном процессе. Закон возрастания энтропии. Расширение идеального газа в вакуум. Парадокс Гиббса
60. Энтропия термодинамической системы. Изменение энтропии в произвольном процессе. Закон возрастания энтропии. Пример необратимого процесса: тепловой контакт тел при разных температурах. Основное уравнение термодинамики. Основное термодинамическое неравенство
61. Понятия макро- и микросостояния Термодинамической системы. Статистический вес макросостояния термодинамической системы. Вероятность макросостояния термодинамической системы. Вероятностный подход к объяснению необратимости расширения идеального газа в вакуум. Тепловые флуктуации. Формула Больцмана
62. Функция состояния термодинамической системы. Термодинамические потенциалы. Внутренняя энергия термодинамической системы. Свободная энергия
63. Функция состояния термодинамической системы. Термодинамические потенциалы. Термодинамический потенциал Гиббса. Энтальпия
64. Третье начало термодинамики (теорема Нернста). Энтропия тела при заданной температуре. Справедливость теоремы Нернста. Первое следствие теоремы Нернста: теплоемкость тела при приближении к абсолютному нулю температур. Второе следствие теоремы Нернста: поведение коэффициента теплового расширения при абсолютном нуле температур
65. Третье начало термодинамики (теорема Нернста). Энтропия тела при заданной температуре. Справедливость теоремы Нернста. Первое следствие теоремы Нернста: теплоемкость тела при приближении к абсолютному нулю температур. Второе следствие теоремы Нернста: поведение термического коэффициента давления при абсолютном нуле температур
66. Реальные газы. Уравнение Ван-дер-Ваальса. Модель газа Ван-дер-Ваальса. Понятие радиуса молекулярного действия. Ван-дер-ваальсовы силы. Физический смысл поправок в уравнении Ван-дер-Ваальса
67. Уравнение Ван-дер-Ваальса. Модель газа Ван-дер-Ваальса. Внутренняя энергия газа Ван-дер-Ваальса

68. Реальные газы. Уравнение Ван-дер-Ваальса. Модель газа Ван-дер-Ваальса. Понятие радиуса молекулярного действия. Ван-дер-ваальсовы силы. Физический смысл поправок в уравнении Ван-дер-Ваальса. Энтропия газа Ван-дер-Ваальса
69. Изотермы Ван-дер-Ваальса. Спинодаль. Критическая точка. Критические параметры. Жидкая и газообразная фазы на диаграмме Ван-дер-Ваальса. Изотермы реального газа. Метастабильные состояния: переохлажденный пар и перегретая жидкость
70. Изотермы Ван-дер-Ваальса. Жидкая и газообразная фазы на диаграмме Ван-дер-Ваальса. Изотермы реального газа. Метастабильные состояния: переохлажденный пар и перегретая жидкость. Правило Максвелла. Правило рычага
71. Понятия фазы и фазового перехода. Фазовый переход первого рода. Фазовый переход второго рода. Условия фазового равновесия в двухфазной гетерогенной системе. Уравнение Клапейрона – Клаузиуса. Кривые фазового равновесия. Диаграмма состояния. Критическая точка. Тройная точка. Сопоставление изотерм реального газа с изотермами на диаграмме состояний. Диаграмма состояния гелия
72. Кинетические процессы. Явления переноса. Понятие потока физической величины. Градиент физической величины. Уравнения диффузии (закон Фика). Коэффициент диффузии. Уравнение теплопроводности (закон Фурье). Коэффициент теплопроводности. Уравнение вязкости (закон Ньютона). Коэффициент вязкости
73. Понятия эффективного диаметра и эффективного сечения соударения молекулы. Средняя длина свободного пробега молекулы. Уравнения диффузии (закон Фика). Коэффициент диффузии. Коэффициент диффузии идеального газа
74. Понятия эффективного диаметра и эффективного сечения соударения молекулы. Средняя длина свободного пробега молекулы. Уравнение теплопроводности (закон Фурье). Коэффициент теплопроводности. Коэффициент теплопроводности идеального газа
75. Понятия эффективного диаметра и эффективного сечения соударения молекулы. Средняя длина свободного пробега молекулы. Уравнение вязкости (закон Ньютона). Коэффициент вязкости Коэффициент вязкости идеального газа
76. Поверхностное натяжение. Понятие радиуса молекулярного взаимодействия. Коэффициент поверхностного натяжения. Свободная энергия жидкости. Сила, действующая на поверхность жидкости. Удельная теплота изотермического процесса увеличения поверхности жидкости

77. Поверхностное натяжение. Понятие радиуса молекулярного взаимодействия. Коэффициент поверхностного натяжения. Формула Лапласа. Избыточное давление в капле жидкости и в заполненном воздухом мыльном пузыре

78. Поверхностные явления. Явления на границе раздела твердое тело – жидкость – газ. Краевой угол. Частичное и полное смачивание и несмачивание. Капиллярные явления. Высота поднятия жидкости в капилляре

8.4. Планируемые уровни сформированности компетенций обучающихся и критерии оценивания

Уровни	Содержательное описание уровня	Основные признаки выделения уровня (этапы формирования компетенции, критерии оценки сформированности)	Пятибалльная шкала (академическая) оценка	Двухбалльная шкала, зачет	БРС, % освоения (рейтинговая оценка)
Повышенный	Творческая деятельность	<i>Включает нижестоящий уровень.</i> Умение самостоятельно принимать решение, решать проблему/задачу теоретического и прикладного характера на основе изученных методов, приемов, технологий	отлично	зачтено	86-100
Базовый	Применение знаний и умений в более широких контекстах учебной и профессиональной деятельности, нежели по образцу с большей степенью самостоятельности и инициативы	<i>Включает нижестоящий уровень.</i> Способность собирать, систематизировать, анализировать и грамотно использовать информацию из самостоятельно найденных теоретических источников и иллюстрировать ими теоретические положения или обосновывать практику применения	хорошо		71-85
Удовлетворительный (достаточный)	Репродуктивная деятельность	Изложение в пределах задач курса теоретически и практически контролируемого материала	удовлетворительно		55-70
Недостаточный	Отсутствие признаков удовлетворительного уровня		неудовлетворительно	не зачтено	Менее 55

9. Перечень основной и дополнительной учебной литературы, необходимой для освоения дисциплины.

Основная литература

1. Никеров В. А. Физика для вузов: механика и молекулярная физика: учебник / В. А. Никеров. - Москва: Издательско-торговая корпорация «Дашков и К°», 2019. - 136 с.

- ISBN 978-5-394-00691-3. - Текст: электронный. - URL: <https://znanium.com/catalog/product/1093242> (дата обращения: 27.04.2022). – Режим доступа: по подписке
2. Павлов С. В. Общая физика: сборник задач: учебное пособие / С.В. Павлов, Л.А. Скипетрова; под ред. С.В. Павлова. — Москва: ИНФРА-М, 2021. — 319 с. — (Высшее образование: Бакалавриат). — DOI 10.12737/textbook_5ad4b0fd3ee963.26468696. - ISBN 978-5-16-013262-4. - Текст: электронный. - URL: <https://znanium.com/catalog/product/1679516> (дата обращения: 27.04.2022). – Режим доступа: по подписке.

Дополнительная литература

1. Физика. Практикум по решению задач: учеб. пособие / Л. Л. Гладков [и др.]. - 2-е изд., испр. - Санкт-Петербург [и др.]: Лань, 2014. - 282 с.: табл. - (Учебники для вузов. Специальная литература). - Библиогр. в конце кн. - ISBN 978-5-8114-1535-9
2. Грабовский Р. И. Курс физики: учеб. пособие для вузов / Р. И. Грабовский. - 12-е изд., стер. - СПб.; М.; Краснодар: Лань, 2012. - 607 с.: ил. - (Учебник для вузов. Специальная литература). - Предм. указ.: с. 597-601. - ISBN 978-5-8114-0466-7
3. Трофимова Т. И. Курс физики: учеб. пособие для вузов / Т. И. Трофимова. - 18-е изд., стер. - Москва: Академия, 2010. - 557, [1] с.: ил. - (Высшее профессиональное образование). - Предм. указ.: с. 537-549. - ISBN 978-5-7695-7601-0
4. Элементарный учебник физики: в 3 т. / под ред. Г. С. Ландсберга. - 13-е изд. - М.: Физматлит, 2003 - Текст: непосредственный. Т. 1 : Механика. Теплота. Молекулярная физика. - 607 с. - Библиогр.: с. 607. - ISBN 5-9221-0348-2
5. Савельев И. В. Курс физики: учебник: в 3 т. / И. В. Савельев. - СПб.: Мифрил, 1996 - Текст: непосредственный. Т. 1: Механика. Молекулярная физика. - 304 с. - ISBN 5-56457-015-X. - ISBN 5-86457-018-4
6. Ландау Л. Д. Курс общей физики. Механика и молекулярная физика: [Для втузов] / А. И. Ахиезер, Е. М. Лифшиц, Л. Д. Ландау, 2-е изд., испр. - М.: Наука, 1969. - 399 с.
7. Умов Н. А. Курс физики: лекции / проф. Н. А. Умов. - Текст: электронный. Т. 1: Механика - Молекулярная физика - Теплота. - Москва: Тип. О. Л. Сомовой, 1907. - 1 on-line, 447 с

10. Перечень ресурсов информационно-телекоммуникационной сети «Интернет», необходимых для освоения дисциплины.

- НЭБ Национальная электронная библиотека, диссертации и прочие издания
- eLIBRARY.RU Научная электронная библиотека, книги, статьи, тезисы докладов конференций
- Гребенников Электронная библиотека ИД журналы
- ЭБС Лань книги, журналы
- ЭБС Консультант студента
- ПРОСПЕКТ ЭБС
- ЭБС ZNANIUM.COM
- РГБ Информационное обслуживание по MBA
- БЕН РАН
- Электронно-библиотечная система (ЭБС) Кантитана (<https://elib.kantiana.ru/>)

11. Перечень информационных технологий, используемых при осуществлении образовательного процесса по дисциплине.

Программное обеспечение обучения включает в себя:

- система электронного образовательного контента БФУ им. И. Канта – www.lms-3.kantiana.ru, обеспечивающую разработку и комплексное использование электронных образовательных ресурсов;
- серверное программное обеспечение, необходимое для функционирования сервера и связи с системой электронного обучения через Интернет;
- корпоративная платформа Microsoft Teams;
- установленное на рабочих местах студентов ПО: Microsoft Windows 7, Microsoft Office Standart 2010, антивирусное программное обеспечение Kaspersky Endpoint Security.

12. Описание материально-технической базы, необходимой для осуществления образовательного процесса по дисциплине.

Для проведения занятий лекционного типа, практических и семинарских занятий используются специальные помещения (учебные аудитории), оборудованные техническими средствами обучения – мультимедийной проекционной техникой. Для проведения занятий лекционного типа используются наборы демонстрационного оборудования.

Для проведения лабораторных работ, (практических занятий – при необходимости) используются специальные помещения (учебные аудитории), оснащенные специализированным лабораторным оборудованием: персональными компьютерами с возможностью выхода в интернет и с установленным программным обеспечением, заявленным в п.11.

Аудитория 422 «Лаборатория механики и молекулярной физики»

Состав лабораторного оборудования:

Лабораторная установка «Измерение ускорения свободного падения с помощью математического и физического маятников»

Лабораторная установка «Измерение скорости тела методом баллистического маятника»

Лабораторная установка «Изучение кинематики поступательного движения на машине Атвуда»

Лабораторная установка «Изучение механического резонанса»

Лабораторная установка «Изучение колебаний связанных маятников»

Лабораторная установка «Колебания пружинного маятника»

Лабораторная установка «Маятник Максвелла»

Лабораторная установка «Маятник Обербека»

Лабораторная установка «Определение коэффициента трения скольжения»

Лабораторная установка «Проверка теоремы Гюйгенса-Штейнера методом вращательных колебаний»

Лабораторная установка «Соударение шаров»

Лабораторная установка «Определение скорости звука»

Лабораторная установка «Измерение соотношения C_p/C_v воздуха»

Лабораторная установка «Изучение изобарного процесса»

Лабораторная установка «Изучение изотермического процесса»

Лабораторная установка «Изучение изохорного процесса»

Лабораторная установка «Определение теплопроводности воздуха»

Лабораторная установка «Определение скорости звука»

Лабораторная установка «Определение коэффициента поверхностного натяжения жидкости»

Персональный компьютер с параметрами - Intel Core I3-3220, 3.3 GHz, 4Gb RAM, 1 Tb HDD, 21,5", keyboard, Mouse, LAN, Internet access

Операционная система MS Windows 10 Home № договора Б-00388960 от 17.12.2018 (бессрочно) МОЙ ОФИС Профессиональный корп.академ. № договора 272-ЛД (бессрочно);

Антивирусное ПО антивирус Kaspersky Endpoint Security 11, № договора 10зк/32008795731 от 14.02.20 (по 05.03.22)

Для проведения групповых и индивидуальных консультаций, текущего контроля и промежуточной аттестации используются специальные помещения (учебные аудитории), оборудованные специализированной мебелью (для обучающихся), меловой / маркерной доской.

Для организации самостоятельной работы обучающимся предоставляются помещения, оснащенные компьютерной техникой с возможностью подключения к сети «Интернет» и обеспечением доступа в электронную информационно-образовательную среду университета.

Для обучения инвалидов и лиц с ограниченными возможностями здоровья университетом могут быть представлены специализированные средства обучения, в том числе технические средства коллективного и индивидуального пользования.

**МИНИСТЕРСТВО НАУКИ И ВЫСШЕГО ОБРАЗОВАНИЯ
РОССИЙСКОЙ ФЕДЕРАЦИИ**
федеральное государственное автономное образовательное учреждение
высшего образования «Балтийский федеральный университет имени Иммануила
Канта»
Институт физико-математических наук и информационных технологий

РАБОЧАЯ ПРОГРАММА ДИСЦИПЛИНЫ

«Электричество и магнетизм»

Шифр: 11.04.02

Направление подготовки: «Инфокоммуникационные технологии и системы связи»

Профиль: «Инфокоммуникационные интегрированные системы и технологии»

Квалификация (степень) выпускника: бакалавр

Калининград
2022

Лист согласования

Составитель: Захаров Вениамин Ефимович, доктор физико-математических наук, профессор института физико-математических наук и информационных технологий.

Рабочая программа утверждена на заседании учебно-методического совета института физико-математических наук и информационных технологий

Протокол № 01/22 от «01» февраля 2022 г.

Председатель учебно-методического
совета института физико-математических
наук и информационных технологий
Первый заместитель директора
ИФМНиИТ, к. ф.-м. н., доцент

Шпилевой А. А

Ведущий менеджер

Бурмистров В. И.

Содержание

1. Наименование дисциплины.
2. Перечень планируемых результатов обучения по дисциплине, соотнесенных с планируемыми результатами освоения образовательной программы.
3. Место дисциплины в структуре образовательной программы.
4. Виды учебной работы по дисциплине.
5. Содержание дисциплины, в том числе практической подготовки в рамках дисциплины, структурированное по темам.
6. Перечень учебно-методического обеспечения для самостоятельной работы обучающихся по дисциплине.
7. Методические рекомендации по видам занятий
8. Фонд оценочных средств
 - 8.1. Перечень компетенций с указанием этапов их формирования в процессе освоения образовательной программы в рамках учебной дисциплины
 - 8.2. Типовые контрольные задания или иные материалы, необходимые для оценки знаний, умений и навыков и (или) опыта деятельности в процессе текущего контроля
 - 8.3. Перечень вопросов и заданий для промежуточной аттестации по дисциплине
 - 8.4. Планируемые уровни сформированности компетенций обучающихся и критерии оценивания
9. Перечень основной и дополнительной учебной литературы, необходимой для освоения дисциплины
11. Перечень информационных технологий, используемых при осуществлении образовательного процесса по дисциплине.
12. Описание материально-технической базы, необходимой для осуществления образовательного процесса по дисциплине

1. Наименование дисциплины: «Электричество и магнетизм».

Цель дисциплины «Электричество и магнетизм» - изучение подготовка студента к решению научно-технических задач и проведению экспериментальных исследований физических процессов.

Задачами дисциплины являются освоение теоретических основ электромагнетизма, связи электромагнетизма с другими разделами физики и техники. Проведение экспериментальных исследований в области электрических и магнитных явлений.

2. Перечень планируемых результатов обучения по дисциплине, соотнесенных с планируемыми результатами освоения образовательной программы

Код и содержание компетенции	Результаты освоения образовательной программы (ИДК)	Результаты обучения по дисциплине
ОПК-1 Способен использовать положения, законы и методы естественных наук и математики для решения задач инженерной деятельности	ОПК-1.1 Знает фундаментальные законы природы, основные физические и математические законы, методы накопления, передачи и обработки информации. ОПК-1.2 Умеет применять физические законы и математические методы для решения задач теоретического и прикладного характера. ОПК-1.3 Владеет навыками использования знаний физики и математики при решении практических задач.	Знать: фундаментальные законы природы, основные физические законы, методы накопления, передачи и обработки информации в области электричества и магнетизма. Уметь: применять физические законы для решения задач профессиональной деятельности в области электричества и магнетизма. Владеть: теоретическими и экспериментальными исследованиями объектов профессиональной деятельности в области электричества и магнетизма.
ОПК-2 Способен самостоятельно проводить экспериментальные исследования и использовать основные приемы обработки и представления полученных данных	ОПК-2.1 Находит и критически анализирует информацию, необходимую для решения поставленной задачи ОПК-2.2 Знает основные методы и средства проведения экспериментальных исследований, системы стандартизации и сертификации ОПК-2.3 Формулирует в рамках поставленной цели проекта совокупность взаимосвязанных задач, обеспечивающих ее достижение ОПК-2.4 Умеет выбирать способы и средства измерений и проводить экспериментальные исследования	Знать: основные методы и средства проведения экспериментальных исследований, системы стандартизации и сертификации в области электричества и магнетизма. Уметь: выбирать способы и средства измерений и проводить экспериментальные исследования в области электричества и магнетизма. Владеть: навыком работы на современной физической, аналитической и технологической аппаратуре различного назначения в области электричества и магнетизма.

3. Место дисциплины в структуре образовательной программы

Дисциплина «Электричество и магнетизм» представляет собой дисциплину *обязательной* части блока дисциплин (модулей) подготовки студентов.

4. Виды учебной работы по дисциплине.

Виды учебной работы по дисциплине зафиксированы учебным планом основной профессиональной образовательной программы по указанному направлению и профилю, выражаются в академических часах. Часы контактной работы и самостоятельной работы студента и часы, отводимые на процедуры контроля, могут различаться в учебных планах ОПОП по формам обучения. Объем контактной работы включает часы контактной аудиторной работы (лекции/практические занятия/ лабораторные работы), контактной внеаудиторной работы (контроль самостоятельной работы), часы контактной работы в период аттестации. Контактная работа, в том числе может проводиться посредством электронной информационно-образовательной среды университета с использованием ресурсов сети Интернет и дистанционных технологий

5. Содержание дисциплины, структурированное по темам (разделам)

Исходя из рамок, установленных учебным планом по трудоемкости и видам учебной работы по дисциплине, преподаватель самостоятельно выбирает тематику занятий по формам и количеству часов проведения контактной работы: лекции и иные учебные занятия, предусматривающие преимущественную передачу учебной информации преподавателем и (или) занятия семинарского типа (семинары, практические занятия, практикумы, лабораторные работы, коллоквиумы и иные аналогичные занятия), и (или) групповые консультации, и (или) индивидуальную работу обучающихся с преподавателем, в том числе индивидуальные консультации (по курсовым работам/проектам – при наличии курсовой работы/проекта по данной дисциплине в учебном плане). Рекомендуемая тематика занятий максимально полно реализуется в контактной работе со студентами очной формы обучения. В случае реализации образовательной программы в заочной / очно-заочной форме трудоемкость дисциплины сохраняется, однако объем учебного материала в значительной части осваивается студентами в форме самостоятельной работы. При этом требования к ожидаемым образовательным результатам студентов по данной дисциплине не зависят от формы реализации образовательной программы.

№ п/п	Наименование раздела	Содержание раздела
<i>1</i>	<i>Тема 1. Электромагнитное взаимодействие и его роль в физике.</i>	<i>Классификация физических взаимодействий и структура вещества. Элементарные частицы, их индивидуальные и коллективные свойства. Лептоны, адроны, мезоны, кварки. Фотон и другие бозоны. Классическая и квантовая статистики. Стандартная модель строения</i>

		<p>вещества. Объединение электромагнитного и слабого взаимодействий.</p> <p>Электрические заряды и токи. Дискретные и континуальные представления электричества. Сила тока, плотность тока. Плотность тока как поток носителей. Элемент тока.</p> <p>Закон сохранения заряда. Интегральная и дифференциальная форма уравнения непрерывности. Условие постоянства тока.</p> <p>Законы силового взаимодействия электрических зарядов и токов (законы Кулона и Ампера). Электрическая ϵ_0 и магнитная μ_0 постоянные.</p> <p>Границы применимости законов Кулона и Ампера.</p> <p>Принцип суперпозиции. Сила взаимодействия между линейными токами. Единица измерения силы тока – ампер. Эталон ампера.</p>
2	<p>Тема 2. Основные свойства стационарных электрических и магнитных полей в пустоте.</p>	<p>Напряженность электрического поля \vec{E}.</p> <p>Индукция магнитного поля \vec{B}. Вычисление полей, создаваемых распределением зарядов и токов.</p> <p>Скалярный ϕ и векторный \vec{A} потенциалы.</p> <p>Потенциал как энергетическая характеристика поля. Неопределенность потенциалов.</p> <p>Геометрическое изображение полей. Силовые линии и эквипотенциальные поверхности.</p> <p>Теоремы Гаусса и Стокса для электрических и магнитных полей. Монополь Дирака.</p> <p>Применение теорем Гаусса и Стокса для вычисления электрических и магнитных полей.</p> <p>Уравнение Пуассона. Граничные условия.</p> <p>Единственность решения уравнения Пуассона.</p> <p>Уравнение Лапласа.</p> <p>Электрический диполь и магнитный момент.</p> <p>Потенциал и напряженность поля электрического диполя. Векторный потенциал и индукция магнитного поля витка с током. Силы и моменты сил, действующих на диполь и виток с током в электрических и магнитных полях.</p>
3	<p>Тема 3. Электрическое и магнитное поле в средах.</p>	<p>Поляризация и намагничивание сред. Вектор поляризации \vec{P} и вектор намагничивания \vec{M}.</p> <p>Свободные и поляризационные заряды.</p> <p>Общие выражения для скалярного и векторного потенциала с учетом поляризации и намагничивания сред.</p> <p>Индукция электрического поля \vec{D} и напряженность магнитного поля \vec{H}.</p> <p>Материальные уравнения Максвелла.</p> <p>Восприимчивости ϵ, χ и проницаемости ϵ, μ веществ. Классификация диэлектриков и магнетиков.</p> <p>Кривая намагничивания и кривая поляризации.</p> <p>Гистерезис. Свойства ферромагнетиков и сегнетоэлектриков.</p> <p>Условия на границе раздела двух различных сред.</p> <p>Законы преломления.</p>
4	<p>Тема 4. Электрический ток.</p>	<p>Вольт-амперная характеристика. Закон Ома для однородного проводника. Электропроводность.</p>

		<p><i>Сопротивление. Температурная зависимость электропроводности. Работа тока. Закон Джоуля-Ленца.</i></p> <p><i>Законы Ома и Джоуля-Ленца в дифференциальной форме. Потенциальные диаграммы. Закон Ома для неоднородного проводника и для замкнутой цепи.</i></p> <p><i>Электродвижущая сила. Сторонние силы. Электрический ток в средах. Электролиты, законы Фарадея. Виды газового разряда: тлеющий разряд, дуга, искра, молния.</i></p> <p><i>Ток в вакуумных приборах. Закон «трех вторых». Вольт-амперная характеристика диода. Ток насыщения. Электронные лампы.</i></p> <p><i>Электрический ток в неоднородных средах. Локализация зарядов. Моделирование электрических полей.</i></p> <p><i>Правила Кирхгофа. Расчет электрических цепей.</i></p>
5	<p><i>Тема 5. Переменное электромагнитное поле.</i></p>	<p><i>Закон электромагнитной индукции. Второе уравнение Максвелла. Общее выражение для напряженности электрического поля.</i></p> <p><i>Единица магнитного потока – вебер. Ток смещения. Соотношение между токами смещения и токами проводимости.</i></p> <p><i>Полная система уравнений Максвелла в неподвижной системе. Значение теории Максвелла. Преобразование полей.</i></p>
6	<p><i>Тема 6. Энергия электромагнитного поля.</i></p>	<p><i>Закон сохранения энергии электромагнитного поля в неподвижных средах.</i></p> <p><i>Энергия магнитного поля. Энергия при намагничивании и размагничивании. Собственная энергия тока.</i></p> <p><i>Энергия электрического поля. Собственная энергия системы зарядов.</i></p> <p><i>Поток энергии. Вектор Пойнтинга.</i></p> <p><i>Элементы электрических цепей. Резисторы, конденсаторы, индуктивность. Взаимная индуктивность. Источники тока, режимы их работы. Коэффициент полезного действия. Согласование.</i></p>
7	<p><i>Тема 7. Переменный ток. Электрические колебания.</i></p>	<p><i>Закон Ома для переменного тока.</i></p> <p><i>Последовательное и параллельное соединения R, L, C и ε. Полное сопротивление и полная проводимость. Комплексные амплитуды.</i></p> <p><i>Векторные диаграммы. Закон Ома для участка цепи.</i></p> <p><i>Резонанс напряжений и резонанс токов. Условия наблюдения резонанса. Резонансные характеристики.</i></p> <p><i>Работа и мощность переменного тока. Коэффициент мощности.</i></p> <p><i>Переходные процессы в электрических цепях: зарядка и разрядка конденсатора, установление и исчезновение тока в цепи с индуктивностью.</i></p> <p><i>Затухающие электрические колебания. Характеристики затухания. Добротность колебательного контура. Установление и затухание колебаний.</i></p>

		<i>Автоколебания. Генератор автоколебаний на триоде. Отрицательное сопротивление. Обратная связь. Условие самовозбуждения.</i>
8	<i>Тема 8. Электромагнитные волны.</i>	<i>Классификация волн. Характеристики волновых процессов. Волновое уравнение. Волновая функция. Решение уравнений Максвелла для пустого пространства и для среды с источниками. Уравнения Гельмгольца и уравнения Даламбера. Плоские и сферические электромагнитные волны. Запаздывающие потенциалы. Свойства электромагнитных волн в изотропной среде: распространение, отражение и преломление, перенос энергии, давление.</i>
9	<i>Тема 9. Электронные явления.</i>	<i>Классическая электронная теория металлов. Природа электропроводности в различных средах. Энергетический спектр электронов в кристалле. Распределение Ферми. Уровень Ферми. Работа выхода. Зонная структура металлов, диэлектриков, чистых и легированных полупроводников. Контактные явления. Контактная разность потенциалов. Термоэлектродвижущая сила. Явление Пельтье. Полупроводниковые диоды и транзисторы. Гальваномагнитные явления. Эффект Холла. Электронная природа ферро-, пара- и диамагнетизма. Теорема Лармора. Магнитный резонанс.</i>
10	<i>Тема 10. Международная система единиц.</i>	<i>Принципы построения системы единиц СИ. Основные, дополнительные, производные единицы. внесистемные единицы.</i>

6. Перечень учебно-методического обеспечения для самостоятельной работы обучающихся по дисциплине

Рекомендуемая тематика учебных занятий в форме контактной работы:

Рекомендуемая тематика учебных занятий лекционного типа (предусматривающих преимущественную передачу учебной информации преподавателями):

№ п/п	Наименование раздела дисциплины	Тема лекций
1	<i>Тема 1. Электромагнитное взаимодействие и его роль в физике.</i>	<i>Классификация фундаментальных типов взаимодействий</i>
2	<i>Тема 2. Основные свойства стационарных электрических и магнитных полей в пустоте.</i>	<i>Сравнительный анализ подобия основных уравнений электростатики и магнитостатики и их решений.</i>
3	<i>Тема 3. Электрическое и магнитное поле в средах.</i>	<i>Сегнетоэлектрики и их применение в технике</i>
4	<i>Тема 4. Электрический ток.</i>	<i>Основные виды газовых разрядов, условия их наблюдения и применение в технике.</i>

5	Тема 5. Переменное электромагнитное поле.	Пределы применимости электромагнитной теории Максвелла и их обоснование
6	Тема 6. Энергия электромагнитного поля.	Методы генерации и хранения электромагнитной энергии в технике
7	Тема 7. Переменный ток. Электрические колебания.	Принципы действия и устройство электродвигателей и генераторов переменного тока
8	Тема 8. Электромагнитные волны.	Сравнительный анализ методов генерации электромагнитных волн различных частотных диапазонов и особенностей их взаимодействия с веществом
9	Тема 9. Электронные явления.	Датчики Холла и их применение в технике
10	Тема 10. Международная система единиц.	Сравнительный анализ принципов построения системы и Гауссовой системы единиц измерения

Рекомендуемая тематика практических занятий (при наличии)

№ п/п	Наименование раздела дисциплины	Тема практических занятий
1	Тема 1. Электромагнитное взаимодействие и его роль в физике.	Исследование структуры стационарных электрических и магнитных полей в вакууме систем электрических зарядов и постоянных токов.
2	Тема 2. Основные свойства стационарных электрических и магнитных полей в пустоте.	Применение уравнений электростатики и магнитостатики для расчета характеристик статических электрических и магнитных полей различных систем неподвижных электрических зарядов, постоянных электрических токов.
3	Тема 3. Электрическое и магнитное поле в средах.	Расчет статических электрических и магнитных полей посредством применения теорем Гаусса и Стокса.
4	Тема 4. Электрический ток.	Расчет электрического поля, создаваемого электрическим диполем, и магнитного поля, создаваемого магнитным диполем. Исследование поведения диполей во внешнем поле заданной структуры аналитически и посредством вычислений.
5	Тема 5. Переменное электромагнитное поле.	Расчет напряженности электрического поля, электрической индукции, и поляризованности в диэлектриках. Расчет напряженности, индукции магнитного поля, и намагниченности в магнетиках.
6	Тема 6. Энергия электромагнитного поля.	Вычисление характеристик постоянного электрического тока. Применение закона Ома и правил Кирхгофа для расчета электрических цепей постоянного тока.
7	Тема 7. Переменный ток. Электрические колебания.	Расчет энергии и плотности энергии электрического и магнитного поля конкретных систем.
8	Тема 8. Электромагнитные волны.	Расчет установления и исчезновения тока в цепях с катушками индуктивности и конденсаторами. Вычисление работы электрического тока по зарядке конденсатора и накоплению энергии магнитного поля в катушке индуктивности.
9	Тема 9. Электронные явления.	Вычисление магнитного потока через поверхность, э.д.с. электромагнитной индукции (самоиндукции и взаимной)

		индукции), и индукционного электрического тока.
10	Тема 10. Международная система единиц.	Расчет цепей гармонического тока на основе закона Ома и правил Кирхгофа. Расчет резонанса токов и напряжений.

Рекомендуемый перечень тем лабораторных работ (при наличии)

№ п/п	Наименование раздела дисциплины	Тема лабораторных работ
1	Тема 2. Основные свойства стационарных электрических и магнитных полей в пустоте.	Моделирование электростатических полей
2	Тема 2. Основные свойства стационарных электрических и магнитных полей в пустоте.	Влияние внутреннего сопротивления измерительных приборов на результаты измерений
3	Тема 3. Электрическое и магнитное поле в средах.	Исследование термоэлектрогенератора
4	Тема 4. Электрический ток.	Зависимость характеристик полупроводниковых диодов от температуры
5	Тема 5. Переменное электромагнитное поле.	Тензодатчики
6	Тема 3. Электрическое и магнитное поле в средах.	Гистерезис в ферромагнетиках
7	Тема 7. Переменный ток. Электрические колебания.	Биполярный транзистор
8	Тема 4. Электрический ток.	Измерение температуры
9	Тема 9. Электронные явления.	Баллистический метод измерения магнитного поля
10	Тема 7. Переменный ток. Электрические колебания.	Резонанс в электрическом колебательном контуре

Требования к самостоятельной работе студентов

- изучение содержания конспекта лекций на базе рекомендованной учебной литературы, включая информационные образовательные ресурсы;
- подготовка к лабораторным занятиям;
- подготовка и выполнение заданий по тематике самостоятельных работ;
- подготовка к промежуточной аттестации (экзамену).

Учебно-методическое обеспечение для самостоятельной работы обучающихся составляют:

-Материалы лекций

-Учебно-методическая литература

-Информационные ресурсы "Интернета"

-Методические рекомендации и указания к лабораторным работам

-Фонды оценочных средств

При организации самостоятельного изучения ряда тем лекционных курсов дисциплины студент работает в соответствии с указаниями, выданными преподавателем. Указания по изучению теоретического материала курса составляются дифференцированно по каждой теме и включают в себя следующие элементы:

- название темы;*
- цели и задачи изучения темы;*
- основные вопросы темы;*
- характеристику основных понятий и определений, необходимых студенту для усвоения данной темы;*
- список рекомендуемой литературы;*
- наиболее важные фрагменты текстов рекомендуемых источников, в том числе таблицы, рисунки, схемы и т. п.;*
- краткие выводы, ориентирующие студента на определенную совокупность сведений, основных идей, ключевых положений, систему доказательств, которые необходимо усвоить;*
- контрольные вопросы, предназначенные для самопроверки знаний.*

Важной составляющей самостоятельной внеаудиторной подготовки студента является работа с литературой. Изучение литературы позволяет выяснить, в каком состоянии в современном мире находится рассматриваемая проблема, что сделано другими авторами в этом направлении, какие вопросы недостаточно ясно освещены, либо не рассмотрены.

Прежде чем приступить к освоению научной литературы, рекомендуется чтение учебников и учебных пособий. Наиболее эффективный метод работы с литературой – метод кодирования, включающий комментирование новых данных, оценку их значения, постановку вопросов, сопоставление полученных сведений с ранее известными. В зависимости от вида внеаудиторной подготовки студента работа с учебной, научной и иной литературой предполагает использование разнообразных форм записей: план, тезисы, цитаты, конспект и пр.

- План представляет собой перечень основных вопросов, рассматриваемых в источнике, и позволяет наилучшим образом уяснить логику мысли автора, упрощает понимание главных моментов научного труда, быстро и глубоко проникнуть в сущность его построения и, следовательно, гораздо легче ориентироваться в его содержании.*

- *Выписки позволяют в концентрированной форме и с максимальной точностью воспроизвести в произвольном порядке наиболее важные мысли автора, статистические и другие сведения. В отдельных случаях допустимо заменять цитирование изложением, близким к дословному.*
- *Тезисам присуща значительно более высокая степень концентрации материала, в них отмечается преобладание выводов над общими рассуждениями. Тезисы записываются близко к оригинальному тексту, т. е. без использования прямого цитирования. Тезисы оказываются незаменимыми для подготовки глубокой и всесторонней аргументации письменной работы любой сложности, а также для подготовки выступлений на защите, докладов и пр.*
- *К написанию аннотаций прибегают в тех случаях, когда подлинная ценность и пригодность исходного источника информации исполнителю письменной работы окончательно неясна, но в то же время о нем необходимо оставить краткую запись с обобщающей характеристикой. Характерной особенностью аннотации наряду с краткостью и обобщенностью ее содержания является и то, что пишется аннотация всегда после того, как завершено ознакомление с содержанием исходного источника информации. Аннотация пишется почти исключительно своими словами и лишь в крайне редких случаях содержит в себе небольшие выдержки оригинального текста.*
- *Резюме весьма сходно по своей сути с аннотацией. Однако, в отличие от последней, текст резюме концентрирует в себе данные не из основного содержания исходного источника информации, а из его заключительной части, прежде всего, выводов. Как и в случае с аннотацией, резюме излагается своими словами – выдержки из оригинального текста в нем практически не встречаются.*

Для работы над конспектом следует: 1) определить структуру конспектируемого материала, чему в значительной мере способствует письменное ведение плана по ходу изучения оригинального текста; 2) в соответствии со структурой конспекта произвести отбор и последующую запись наиболее существенного содержания оригинального текста - в форме цитат или в изложении, близком к оригиналу; 3) выполнить анализ записей и на его основе – дополнение записей собственными замечаниями, соображениями (располагать все это следует на полях тетради для записей или на отдельных листах-вкладках); 4) завершить формулирование и запись выводов по каждой из частей оригинального текста, а также общих выводов.

Изучение литературы следует начинать с работ, опубликованных в последние годы и наиболее полно раскрывающих вопросы выбранной темы, а затем уже переходить к ранним изданиям. Таким образом, можно проследить характер постановки и решения определенной проблемы различными авторами, ознакомиться с аргументацией их выводов и обобщений с тем, чтобы на основе анализа, систематизирования, осмысления полученного материала выяснить современное состояние вопроса.

Внеаудиторная самостоятельная работа в рамках данной дисциплины включает в себя:

- *подготовку к аудиторным занятиям (лекциям и лабораторным занятиям) и выполнение соответствующих заданий;*
- *самостоятельную работу над отдельными темами учебных дисциплин в соответствии с учебно-тематическими планами;*
- *подготовку к экзамену.*

Руководствуясь положениями статьи 47 и статьи 48 Федерального закона от 29 декабря 2012 г. N 273-ФЗ «Об образовании в Российской Федерации» научно-педагогические работники и иные лица, привлекаемые университетом к реализации данной образовательной программы, пользуются предоставленными академическими правами и свободами в части свободы преподавания, свободы от вмешательства в профессиональную деятельность; свободы выбора и использования педагогически обоснованных форм, средств, методов обучения и воспитания; права на творческую инициативу, разработку и применение авторских программ и методов обучения и воспитания в пределах реализуемой образовательной программы и отдельной дисциплины.

Исходя из рамок, установленных учебным планом по трудоемкости и видам учебной работы по дисциплине, преподаватель самостоятельно выбирает тематику занятий по формам и количеству часов проведения контактной работы: лекции и иные учебные занятия, предусматривающие преимущественную передачу учебной информации преподавателем и (или) занятия семинарского типа (семинары, практические занятия, практикумы, лабораторные работы, коллоквиумы и иные аналогичные занятия), и (или) групповые консультации, и (или) индивидуальную работу обучающихся с преподавателем, в том числе индивидуальные консультации (по курсовым работам/проектам – при наличии курсовой работы/проекта по данной дисциплине в учебном плане).

Рекомендуемая тематика занятий максимально полно реализуется в контактной работе со студентами очной формы обучения. В случае реализации образовательной программы в заочной / очно-заочной форме трудоемкость дисциплины сохраняется, однако

объем учебного материала в значительной части осваивается студентами в форме самостоятельной работы. При этом требования к ожидаемым образовательным результатам студентов по данной дисциплине не зависят от формы реализации образовательной программы.

7. Методические рекомендации по видам занятий

Лекционные занятия.

В ходе лекционных занятий обучающимся рекомендуется выполнять следующие действия. Вести конспектирование учебного материала. Обращать внимание на категории, формулировки, раскрывающие содержание тех или иных явлений и процессов, научные выводы и практические рекомендации по их применению. Задавать преподавателю уточняющие вопросы с целью уяснения теоретических положений, разрешения спорных ситуаций.

Желательно оставить в рабочих конспектах поля, на которых во внеаудиторное время можно сделать пометки из рекомендованной литературы, дополняющие материал прослушанной лекции, а также подчеркивающие особую важность тех или иных теоретических положений.

Практические и семинарские занятия.

На практических и семинарских занятиях в зависимости от темы занятия выполняется поиск информации по решению проблем, практические упражнения, контрольные работы, выработка индивидуальных или групповых решений, итоговое обсуждение с обменом знаниями, участие в круглых столах, разбор конкретных ситуаций, командная работа, представление портфолио и т.п.

Самостоятельная работа.

Самостоятельная работа осуществляется в виде изучения литературы, эмпирических данных по публикациям и конкретным ситуациям из практики, подготовке индивидуальных работ, работа с лекционным материалом, самостоятельное изучение отдельных тем дисциплины; поиск и обзор литературы и электронных источников; чтение и изучение учебника и учебных пособий.

8. Фонд оценочных средств

8.1. Перечень компетенций с указанием этапов их формирования в процессе освоения образовательной программы в рамках учебной дисциплины

Основными этапами формирования указанных компетенций при изучении обучающимися дисциплины являются последовательное изучение содержательно связанных между собой тем учебных занятий. Изучение каждой темы предполагает овладение обучающимися необходимыми компетенциями. Результат аттестации обучающихся на различных этапах формирования компетенций показывает уровень освоения компетенций.

Контролируемые разделы (темы) дисциплины	Индекс контролируемой компетенции (или её части)	Оценочные средства по этапам формирования компетенций
		текущий контроль по дисциплине
Тема 1. Электромагнитное взаимодействие и его роль в физике.	ОПК-1.1	тестирование - решение задач
Тема 2. Основные свойства стационарных электрических и магнитных полей в пустоте.	ОПК-1.2	-тестирование - решение задач
Тема 3. Электрическое и магнитное поле в средах.	ОПК-1.3	-тестирование - решение задач
Тема 4. Электрический ток.	ОПК-2.1	-тестирование - решение задач
Тема 5. Переменное электромагнитное поле.	ОПК-2.2	- тестирование - решение задач
Тема 6. Энергия электромагнитного поля.	ОПК-2.2	-тестирование - решение задач
Тема 7. Переменный ток. Электрические колебания.	ОПК-2.3	-тестирование - решение задач
Тема 8. Электромагнитные волны.	ОПК-2.3	-тестирование - решение задач
Тема 9. Электронные явления.	ОПК-2.4	-тестирование - решение задач

Контролируемые разделы (темы) дисциплины	Индекс контролируемой компетенции (или её части)	Оценочные средства по этапам формирования компетенций
		текущий контроль по дисциплине
Тема 10. Международная система единиц.	ОПК-2.3	- тестирование - решение задач

8.2. Типовые контрольные задания или иные материалы, необходимые для оценки знаний, умений и навыков и (или) опыта деятельности в процессе текущего контроля

Примеры.

К теме 1.

1. Удаленные друг от друга тела

а) могут взаимодействовать друг с другом посредством поля;

б) не могут взаимодействовать друг с другом;

в) действие одного тела на другое может передаваться с бесконечно большой скоростью;

г) среди вариантов ответов а) – в) верного нет.

2. Частицы с какими электрическими зарядами притягиваются?

1) с одноименными;

2) с разноименными;

3) любые заряженные частицы притягиваются;

4) любые заряженные частицы отталкиваются.

3. Как можно уменьшить отрицательный заряд электрона наполовину?

1) соединить электрон с незаряженной частицей, при этом половина заряда перейдет с электрона на эту частицу;

2) передать электрону половину положительного заряда протона;

3) снять половину заряда путем электризации протона;

4) заряд электрона нельзя ни увеличить, ни уменьшить.

4. Под стеклянный колпак вакуумного насоса помещены два

тела, обладающие разноименными электрическими зарядами. Будут ли взаимодействовать эти тела электрическими силами, если из-под колпака полностью выкачать воздух?

- 1) будут взаимодействовать;
- 2) не будут взаимодействовать;
- 3) будут взаимодействовать с телами, находящимися вне колпака, но не будут взаимодействовать между собой;

5. Под стеклянный колпак вакуумного насоса помещено тело, обладающее электрическим зарядом. Будет ли существовать электрическое поле вокруг заряженного тела, если из-под колпака полностью выкачать воздух?

- 1) электрическое поле будет существовать и под колпаком, и вне его;
- 2) электрическое поле будет существовать под колпаком, но не будет существовать вне его;
- 3) не будет существовать под колпаком, а будет существовать вне его;
- 4) не будет существовать ни под колпаком, ни вне его.

6. Какие из названных ниже сил имеют электромагнитную природу?

- 1) только сила всемирного тяготения;
- 2) только сила упругости;
- 3) только сила трения;
- 4) силы упругости и тяготения;
- 5) силы упругости и трения.

К теме 2.

1. Прямоугольная рамка площадью S с током I помещена в магнитное поле с индукцией B . Чему равен максимальный момент сил, действующих на рамку?

- 1) IBS ;
- 2) $I^2 BS$;

3) $IB^2 S$;

4) $I^2 B^2 S$.

2. Заряженные шарики, находящиеся в воздухе на расстоянии $l = 2$ м друг от друга, взаимно отталкиваются с силой $F = 1$ Н. Общий заряд шариков $q = 5 \cdot 10^{-5}$ Кл. Оцените абсолютные величины зарядов шариков. Абсолютную диэлектрическую проницаемость воздуха принять равной $8,85 \cdot 10^{-12}$ Ф/м.

1) $q_1 = 2,5 \cdot 10^{-5}$ Кл, $q_2 = 2,5 \cdot 10^{-5}$ Кл;

2) $q_1 = 3,8 \cdot 10^{-5}$ Кл, $q_2 = 1,2 \cdot 10^{-5}$ Кл;

3) $q_1 = 5 \cdot 10^{-5}$ Кл, $q_2 = 0$ Кл;

4) $q_1 = 1,0 \cdot 10^{-5}$ Кл, $q_2 = 4,0 \cdot 10^{-5}$ Кл;

5) среди ответов 1 - 4 нет правильного.

3. Напряженность однородного электрического поля равна E .

Чему равен поток напряженности поля через квадрат со стороной d , плоскость которого расположена под углом 30 градусов к направлению электрического поля?

1) $EEd/2$;

2) Edd ;

3) $Edd/2$;

4) $E/(2d)$;

5) среди ответов 1 - 4 нет правильного.

4. Как изменится по модулю напряженность электрического поля точечного заряда при увеличении расстояния от заряда в 4 раза?

1) уменьшится в 4 раза;

2) уменьшится в 2 раза;

3) уменьшится в 16 раз;

4) увеличится в 4 раза;

5) увеличится в 16 раз.

5. При перемещении электрического заряда q между точками с разностью потенциалов 6 В силы, действующие на заряд со стороны электростатического поля, совершили работу Дж. Чему равен заряд q ?

1) $0,5$ Кл;

2) 2 Кл;

3) 18 Кл;

4) по условию задачи заряд определить невозможно.

6. Напряженность электрического поля в пространстве между пластинами плоского конденсатора в вакууме равна 40 В/м, расстояние между пластинами 2 см. Каково напряжение между пластинами конденсатора?

1) 2000 В;

2) 80 В;

3) 20 В;

4) $0,8$ В;

5) $0,05$ В.

7. На одной пластине конденсатора электрический заряд $+4$ Кл, на другой - 4 Кл. Определите напряжение между пластинами конденсатора, если его электроемкость 2 Ф.

1) 0 ;

2) $0,25$ В;

3) $0,5$ В;

4) 2 В;

5) 4 В.

8. На заряд 1 Кл, движущийся со скоростью 1 м/с, в однородном магнитном поле действует сила 10 Н. Заряд движется под углом 30 градусов к вектору индукции магнитного поля. Чему равен модуль этого вектора?

1) 40 Тл;

2) 10 Тл;

- 3) 20 Тл;
 4) 1 Тл;
 5) среди ответов 1 - 4 нет правильного.

9. Прямолинейный проводник длиной 0,5 м находится в однородном магнитном поле с индукцией 2 Тл. Проводник расположен под углом 30 градусов к вектору B индукции магнитного поля. Чему равна сила Ампера, действующая на проводник со стороны магнитного поля, при силе тока в проводнике 4 А?

- 1) 4 Н;
 2) 2 Н;
 3) 8 Н;
 4) $2 \cdot 3^{1/2}$ Н;
 5) $8 / 3^{1/2}$ Н;
 6) 0.

10. Ток идет по проводнику в форме полой цилиндрической трубы. Вычислить магнитное поле внутри и вне трубы. (Магнитная проницаемость материала трубы $\mu = 1$).

11. Тонкое проволочное кольцо радиуса R имеет заряд q . Кольцо расположено параллельно безграничной проводящей плоскости на расстоянии h от последней. Найти:

- а) поверхностную плотность заряда в точке плоскости, расположенной симметрично относительно кольца;
 б) напряженность и потенциал электрического поля в центре кольца.

К теме 3.

1. Заряженный шар вследствие явления электростатической индукции притягивает незаряженное тело. Как изменится сила притяжения, действующая на тело, если заряженный шар окружить незаряженной металлической сферой?

- 1) не изменится;
 2) станет равной нулю;
 3) несколько уменьшится;
 4) несколько увеличится.

2. Диэлектрик пробивается при напряженности электрического поля $E = 1800 \text{ В/мм}$. Два плоских конденсатора с емкостями $C_1 = 600 \text{ пФ}$ и $C_2 = 1500 \text{ пФ}$ и изолирующим слоем из этого диэлектрика толщиной $d = 2 \text{ мм}$ (в каждом конденсаторе) соединены последовательно. При каком наименьшем значении напряжения будет пробита эта система?

- 1) 12600 В;
- 2) 2520 В;
- 3) 5040 В;
- 4) 6300 В;
- 5) среди ответов 1 - 4 нет правильного.

3. Угольный стержень соединен последовательно с железным стержнем такой же толщины. При каком соотношении их длин l/l' сопротивление данной комбинации не зависит от температуры? Температурные коэффициенты сопротивления угля и железа соответственно: $\alpha = -0,8 \cdot 10^{-3} \text{ (1/К)}$ и $\alpha' = 6 \cdot 10^{-3} \text{ (1/К)}$. Удельные сопротивления угля и железа при температуре $t = 0$ градусов Цельсия, соответственно: $\rho = 4 \cdot 10^{-5} \text{ Ом м}$ и $\rho' = 1,2 \cdot 10^{-7} \text{ Ом м}$.

- 1) $l/l' = 1/22$;
- 2) $l/l' = 5/1$;
- 3) $l/l' = 1/11$;
- 4) $l/l' = 1/1$;
- 5) $l/l' = 1/44$.

К теме 4.

1. Каким сопротивлением должен обладать шунт для подключения к амперметру с внутренним сопротивлением 1 Ом , если требуется расширить пределы измерения в 10 раз?

- 1) $1/10 \text{ Ом}$;
- 2) $1/9 \text{ Ом}$;
- 3) 9 Ом ;
- 4) 10 Ом ;

5) 110 Ом;

6) 1/11 Ом.

2. Две электрические лампочки включены в сеть параллельно. Сопротивление первой лампочки $R_1 = 360$ Ом, второй – $R_2 = 240$ Ом. Какая из лампочек поглощает большую мощность и во сколько раз?

1) в 2,25 раза большую мощность поглощает лампочка с большим сопротивлением;

2) в 1,5 раза большую мощность поглощает лампочка с большим сопротивлением;

3) лампочки поглощают одинаковую мощность;

4) в 1,5 раза большую мощность поглощает лампочка с меньшим сопротивлением;

5) в 2,25 раза большую мощность поглощает лампочка с меньшим сопротивлением.

3. Утюг рассчитан на некоторую мощность при напряжении 220 В. Как надо изменить включение нагревательной спирали, чтобы утюг нормально эксплуатировался при напряжении 110 В?

1) нагревательную спираль разделить на две одинаковые части - секции, включить только одну из двух секций, а вторую не использовать;

2) нагревательную спираль разделить на четыре одинаковые части - секции, которые соединить между собой параллельно;

3) нагревательную спираль разделить на две одинаковые части - секции, которые соединить между собой последовательно;

4) нагревательную спираль разделить на две одинаковые части - секции, которые соединить между собой параллельно;

5) никак нельзя изменить включение нагревательной спирали,

чтобы утюг нормально эксплуатировался при напряжении 110 В.

4. Три конденсатора (с емкостью 2 мкФ у каждого) соединены последовательно. Найти емкость системы конденсаторов.

1) 2/3 мкФ;

2) 4/3 мкФ;

- 3) $3/4$ мкФ;
- 4) 3 мкФ;
- 5) 6 мкФ.

5. Необходимо измерить силу тока в резисторе и напряжение на нем. Как следует включить по отношению к резистору

амперметр и вольтметр?

- 1) амперметр и вольтметр последовательно;
- 2) амперметр и вольтметр параллельно;
- 3) амперметр последовательно, вольтметр параллельно;
- 4) амперметр параллельно, вольтметр последовательно.

6. Необходимо измерить силу тока в резисторе и напряжение на нем. Как следует включить по отношению к резистору

амперметр и вольтметр?

- 1) амперметр и вольтметр последовательно;
- 2) амперметр и вольтметр параллельно;
- 3) амперметр последовательно, вольтметр параллельно;
- 4) амперметр параллельно, вольтметр последовательно.

К теме 5.

- 1. Дайте определение тока смещения.
- 2. Сформулируйте закон электромагнитной индукции.
- 3. Существуют ли магнитные заряды в природе?
- 4. Что понимается под скин-эффектом?
- 5. В чем состоит явление самоиндукции?
- 6. В чем состоит явление взаимной индукции?
- 7. Что характеризует направление и величина вектора Умова-Пойнтинга?
- 8. С какой скоростью распространяется электромагнитное поле в свободном пространстве?
- 9. Что понимается под групповой скоростью?
- 10. Может ли групповая скорость быть больше скорости света?

К теме 6.

1. Заряженный и отключенный от источника электрического тока воздушный конденсатор обладает энергией W электрического поля. Чему станет равной энергия

конденсатора, если пространство между его обкладками заполнить диэлектриком с диэлектрической проницаемостью,

равной 4?

- 1) $1/4 W$;
- 2) $1/2 W$;
- 3) W ;
- 4) $2 W$;
- 5) $4 W$.

2. Два одинаковых шара, заряженных разными по модулю зарядами q_1 и q_2 одного знака, расположены на расстоянии r друг от друга. Как изменится полная энергия электростатического взаимодействия зарядов после кратковременного соединения шаров проводником с сопротивлением R ?

- 1) не изменится;
- 2) увеличится;
- 3) уменьшится;
- 4) ответ неоднозначен.

3. Чему равна энергия электрического поля в конденсаторе электроемкостью 100 мкФ , если напряжение между его обкладками 4 В ?

- 1) $0,0008 \text{ Дж}$;
- 2) $0,0004 \text{ Дж}$;
- 3) $0,0002 \text{ Дж}$;
- 4) 800 Дж ;
- 5) 400 Дж ;
- 6) 200 Дж .

1. Какой элемент приемника преобразует модулированные колебания электрического тока высокой частоты в импульсы тока одного направления?

- 1) антенна;
- 2) колебательный контур;
- 3) конденсатор;
- 4) детектор;
- 5) телефон.

2. Концы цепи, состоящей из последовательно включенных конденсатора и активного сопротивления $R = 110 \text{ Ом}$, подсоединили к переменному напряжению с амплитудой $U_m = 110 \text{ В}$. При этом амплитуда установившегося тока в цепи $I_m = 0,50 \text{ А}$. Найти разность фаз между током и подаваемым напряжением.

3. Переменное напряжение с частотой $\omega = 314 \text{ с}^{-1}$ и амплитудой $U_m = 180 \text{ В}$ подключено к концам цепи, состоящей из последовательно соединенных конденсатора и катушки с активным сопротивлением $R = 40 \text{ Ом}$ и индуктивностью $L = 0,36 \text{ Гн}$. При каком значении емкости конденсатора амплитуда напряжения на катушке будет максимальной? Чему равна эта амплитуда и соответствующая амплитуда напряжения на конденсаторе?

К теме 8.

1. Электромагнитная волна с частотой $\nu = 3,0 \text{ МГц}$ переходит из вакуума в немагнитную среду с диэлектрической проницаемостью $\epsilon = 4,0$. Найти приращение ее длины волны.

2. Плоская электромагнитная волна с частотой $\nu = 10 \text{ МГц}$ распространяется в слабо проводящей среде с удельной проводимостью $\sigma = 10 \text{ мСм/м}$ и диэлектрической проницаемостью $\epsilon = 9$. Найти отношение амплитуд плотностей токов проводимости и смещения.

3. В чем состоит принцип радиосвязи?

4. Какие электромагнитные волны называются стоячими?

5. Какое влияние оказывают проводники на распространение электромагнитных волн?

6. Перечислите основные режимы работы двухпроводной линии передачи

7. Что понимается под волновым сопротивлением среды?

8. Являются свободные электромагнитные волны продольными или поперечными?
9. Что понимается под интерференцией электромагнитных волн?
10. Приведите примеры дифракции электромагнитных волн.
11. Что понимается под дисперсией электромагнитных волн в среде?

К теме 9.

1. В каком из названных ниже приборов регистрация быстрых заряженных частиц осуществляется в результате возникновения электрического разряда в трубке, заполненной смесью газов, при прохождении ионизирующей частицы через трубку?

- 1) в ионизационной камере;
- 2) в камере Вильсона;
- 3) в счетчике Гейгера;
- 4) в пузырьковой камере.

2. При электролизе воды через ванну прошел электрический заряд q . Какова температура T выделившегося кислорода, если он находится в объеме V под давлением P ? Электрохимический эквивалент кислорода k , молекулярный вес кислорода M , универсальная газовая постоянная R .

- 1) $T = kqM/(PVR)$;
- 2) $T = PVM/(2kqR)$;
- 3) $T = PVM/(kqR)$;
- 4) $T = 2PVR/(kqM)$;
- 5) среди ответов 1 - 4 нет правильного.

3. С какой скоростью достигают анода электронной лампы электроны, испускаемые катодом, если напряжение между катодом и анодом равно 200 В? Начальной скоростью электронов можно пренебречь.

- 1) $6,0 \cdot 10^6$ м/с;
- 2) $4,1 \cdot 10^4$ м/с;
- 3) $8,4 \cdot 10^6$ м/с;
- 4) $2,8 \cdot 10^8$ м/с;

5) среди ответов 1 - 4 нет правильного.

4. Упорядоченным движением каких частиц создается электрический ток в металлах?

1) положительных ионов;

2) отрицательных ионов;

3) электронов;

4) положительных и отрицательных ионов и электронов;

5. Угольный стержень соединен последовательно с железным такой же толщины. При каком соотношении их длин l/l' сопротивление данной комбинации не зависит от температуры? Температурные коэффициенты сопротивления угля и железа соответственно: $\alpha = -0,8 \cdot 10^{-3} \text{ (1/K)}$ и $\alpha' = 6 \cdot 10^{-3} \text{ (1/K)}$. Удельные сопротивления угля и железа при температуре $t = 0$ градусов Цельсия, соответственно: $\rho = 4 \cdot 10^{-5} \text{ Ом м}$ и $\rho' = 1,2 \cdot 10^{-7} \text{ Ом м}$.

1) $l/l' = 1/22$;

2) $l/l' = 5/1$;

3) $l/l' = 1/11$;

4) $l/l' = 1/1$;

5) $l/l' = 1/44$.

6. С какой целью из стеклянного баллона лампы накаливания откачивают воздух?

1) для того, чтобы спираль не перегорала в результате взаимодействия вольфрама с азотом;

2) для того, чтобы предотвратить испарение вольфрамовой нити;

3) для того, чтобы спираль не перегорала в результате взаимодействия вольфрама с кислородом;

4) для того, чтобы воздух не мешал выходу света из баллона;

5) среди ответов 1 - 4 нет правильного.

7. Сопротивление проводника длиной 100 м с площадью поперечного сечения 1 см^2 равно 2 Ом. Каково удельное сопротивление материала проводника?

- 1) 2 000 000 Ом м;
- 2) 20 000 Ом м;
- 3) 200 Ом м;
- 4) 2 Ом м;
- 5) 0,02 Ом м;
- 6) 0,0002 Ом м;
- 7) 0,000002 Ом м.

8. Какие действия электрического тока всегда сопровождают его прохождение через любые среды?

- 1) тепловое;
- 2) химическое;
- 3) магнитное;
- 4) тепловое и магнитное;
- 5) тепловое, химическое и магнитное.

9. Какие действия электрического тока наблюдаются при пропускании его через раствор электролита?

- 1) тепловое, химическое и магнитное действия;
- 2) химическое и магнитное действия;
- 3) тепловое и магнитное действия;
- 4) тепловое и химическое действия;
- 5) только магнитное действие.

10. Каким типом проводимости обладают полупроводниковые материалы без примесей?

- 1) в основном электронной;
- 2) в основном дырочной;
- 3) в равной мере электронной и дырочной;
- 4) ионной;

5) не проводят электрический ток.

11. Каким типом проводимости обладают полупроводниковые материалы с донорными примесями?

1) в основном электронной;

2) в основном дырочной;

3) в равной мере электронной и дырочной;

4) ионной;

5) такие материалы не проводят электрический ток.

12. Каким типом проводимости обладают полупроводниковые материалы с акцепторными примесями?

1) в основном электронной;

2) в основном дырочной;

3) в равной мере электронной и дырочной;

4) ионной;

5) такие материалы не проводят электрический ток.

13. В одном случае в германий добавили пятивалентный фосфор, в другом - трехвалентный галлий. Каким типом проводимости в основном обладал полупроводник в каждом случае?

1) в первом дырочной, во втором электронной;

2) в первом электронной, во втором дырочной;

3) в обоих случаях электронной;

4) в обоих случаях дырочной;

5) в обоих случаях электронно-дырочной.

14. В одном случае в германий добавили трехвалентный индий, в другом - пятивалентный бор. Каким типом проводимости в основном обладал полупроводник в каждом случае?

1) в первом дырочной, во втором электронной;

- 2) в первом электронной, во втором дырочной;
- 3) в обоих случаях электронной;
- 4) в обоих случаях дырочной;
- 5) в обоих случаях электронно-дырочной.

15. Как изменится масса вещества, выделившегося на катоде при прохождении электрического тока через раствор электролита, если сила тока увеличится в 2 раза, а время его прохождения уменьшится в 2 раза?

- 1) увеличится в 2 раза;
- 2) увеличится в 4 раза;
- 3) не изменится;
- 4) уменьшится в 2 раза;
- 5) уменьшится в 4 раза.

16. В процессе электролиза положительные ионы перенесли на катод за 2 с положительный заряд 4 Кл, отрицательные ионы перенесли на анод такой же по модулю отрицательный заряд. Какова сила тока в цепи?

- 1) 0;
- 2) 2 А;
- 3) 4 А;
- 4) 8 А;
- 5) 16 А.

17. Какими носителями электрического заряда создается электрический ток в полупроводниках?

- 1) электронами и положительными ионами;
- 2) положительными и отрицательными ионами;
- 3) электронами и дырками;
- 4) положительными и отрицательными ионами, электронами;
- 5) только электронами.

18. Какой минимальный по абсолютному значению заряд может быть перенесен электрическим током через электролит?

- 1) равный e , где e - элементарный заряд ($1,6 \cdot 10^{-19}$ Кл);
- 2) равный $2e$;
- 3) любой сколь угодно малый;
- 4) минимальный заряд зависит от времени пропускания тока;
- 5) 1 Кл.

К теме 10.

1. Назовите основные единицы измерения физических величин в системе СИ.
2. Дайте определение силы тока в 1 А?
3. Каким образом определяется единица измерения электрического заряда в гауссовской системе единиц?
4. Как выражается скорость света через магнитную и диэлектрическую проницаемость вакуума?

Задачи

Примеры.

1. Два заряженных шарика, подвешенных на нитях одинаковой длины, опускаются в керосин. Какова должна быть плотность материала шариков, чтобы угол расхождения нитей в воздухе и в керосине был один и тот же?
2. Два электрона в начальный момент времени находились на расстоянии 1 см друг от друга и начали двигаться под действием сил электростатического отталкивания. Какую скорость они будут иметь, когда расстояние между ними станет бесконечно большим? Какую скорость приобрели бы электроны, если бы их было три?
3. Два заряда распределены с одинаковой линейной плотностью λ на длине L параллельно и находятся на расстоянии D друг от друга. Найти силу взаимодействия между ними.
4. Электрон движется в вакууме в поле напряженностью 10 В/см, направленном вертикально вниз. Скорость электрона в нижней точке его траектории равна $2 \cdot 10^8$ см/с. а) Каков радиус кривизны траектории в этой точке? б) Где вблизи электрона напряженность поля равна нулю?
5. Круглая пластинка радиусом R равномерно заряжена электричеством с плотностью заряда σ . Определить напряженность поля в точке, лежащей на расстоянии h от пластинки на перпендикуляре к плоскости пластинки,

проходящем через ее геометрический центр.

6. Сфера радиуса R заряжена с поверхностной плотностью $s = a \cdot R$, где a - постоянный вектор, R - радиус-вектор точки сферы относительно ее центра. Найти вектор напряженности электрического поля в центре сферы.

7. Вычислить магнитное поле на оси круглого витка радиусом R , обтекаемого током I , как функцию расстояния h от центра витка.

8. Вычислить магнитное поле в центре плоского прямоугольного контура со сторонами a и b , обтекаемого током I .

9. Заряженный диск радиусом R вращается с угловой скоростью ω вокруг оси перпендикулярной поверхности диска и проходящей через его центр. Найти индукцию магнитного поля на оси вращения диска на расстоянии h от его плоскости. Поверхностная плотность заряда равна s .

10. Кольцо радиусом R из тонкой проволоки равномерно заряжено зарядом q . Вычислить потенциал точки, лежащей на перпендикуляре к плоскости кольца, проведенном через его центр, как функцию расстояния h точки от плоскости кольца. Найти напряженность как градиент потенциала и исследовать ее зависимость от h .

11. Ток идет по проводнику в форме полой цилиндрической трубы. Вычислить магнитное поле внутри и вне трубы. (Магнитная проницаемость материала трубы $\mu = 1$).

12. В равномерно заряженной сфере вырезано малое отверстие. Какова напряженность поля в центре отверстия?

13. Молекула воды и ион водорода находятся на расстоянии $3 \cdot 10^{-7}$ см. Определить наибольшее и наименьшее значения силы взаимодействия молекулы с ионом и вращающего момента, действующего на молекулу и на систему молекулы - ион. (Дипольный момент молекулы воды $6,2 \cdot 10^{-30}$ Кл \cdot м).

14. Намагниченная спица подвешена на нити в горизонтальном положении и колеблется под действием земного магнитного поля. Крутильный момент нити ничтожно мал. Как изменится период колебания, если спицу разломать пополам и подвесить половинку?

15. На расстоянии h от проводящей бесконечной плоскости находится точечный заряд $+q$. Определить напряженность поля в точке, отстоящей от плоскости и от заряда на расстоянии h .

16. Тонкое проволочное кольцо радиуса R имеет заряд q . Кольцо расположено параллельно безграничной проводящей плоскости на расстоянии h от последней. Найти: а) поверхностную плотность заряда в точке плоскости, расположенной симметрично относительно кольца; б) напряженность и потенциал электрического поля в центре кольца.

17. Тонкая бесконечно длинная нить имеет заряд λ на единицу длины и расположена параллельно безграничной проводящей плоскости. Расстояние между нитью и плоскостью равно h . Найти: а) силу, действующую на единицу длины нити; б) распределение поверхностной плотности заряда $s(x)$ на плоскости, где x - расстояние от плоскости, перпендикулярной к проводящей плоскости и проходящей через нить.

18. Вычислить напряженность электрического поля внутри и вне безграничного плоского слоя толщиной d , в котором равномерно распределен положительный заряд с объемной плотностью ρ . Слой представляет собой диэлектрик с проницаемостью ϵ .
19. Ток I протекает по прямому проводу диаметром $2R$, изготовленному из ферромагнитного материала с проницаемостью μ . Найти зависимость магнитного поля от расстояния r до оси провода.
20. Угольный стержень соединен последовательно с железным такой же толщины. При каком соотношении их длин сопротивление такой комбинации не зависит от температуры?
21. По сети длиной 5 км необходимо передать энергию от источника с напряжением 220В, имеющего мощность 5кВт. Какого минимального диаметра должен быть медный провод, чтобы потери энергии в сети не превышали 10% от мощности источника? Удельное сопротивление меди $1,7 \cdot 10^{-8} \text{ Ом} \cdot \text{м}$.
22. В атмосфере Земли ежесекундно происходит около ста разрядов молний. Средние параметры молнии: продолжительность 1мс, разность потенциалов 10^9 В , сила тока 20кА. Вычислить годовой расход энергии во всех молниях земного шара. Сравнить полученный результат с годичной мировой выработкой электроэнергии (около $5 \cdot 10^{12} \text{ кВт} \cdot \text{ч}$).
23. В результате слияния n одинаковых заряженных капелек ртути образовалась одна большая капля. Во сколько раз изменились потенциал и поверхностная плотность заряда?
24. Заряд q равномерно распределен по объему шара радиусом R . Принимая диэлектрическую проницаемость вещества шара равной ϵ , а окружающей среды - единице, определить: энергию электрического поля а) внутри шара; б) вне шара; в) во всем пространстве; г) изменение энергии при делении заряженного шара на два равных заряженных шара.
25. В чем состоит различие в явлениях в следующих случаях: а) емкость конденсатора уменьшают (раздвиганием пластин или выдвиганием диэлектрика) при сохранении величины заряда (т.е. отключив от источника тока); б) емкость уменьшают при сохранении напряжения (т.е. не отсоединяя от источника)?
26. Медный диск радиуса 10 см вращается в однородном магнитном поле, делая 100 оборотов в секунду. Магнитное поле направлено перпендикулярно к плоскости диска и имеет напряженность 10^5 А/м . Две щетки, одна на оси диска, другая на окружности, соединяют диск с внешней цепью, в которую включены реостат с сопротивлением 10 Ом и амперметр с сопротивлением 5 Ом. Что показывает амперметр?
27. В постоянном магнитном поле, индукция которого B , поворачивают кольцо радиуса R , сопротивлением которого можно пренебречь. В начальный момент плоскость кольца параллельна направлению магнитного поля и ток в кольце равен нулю. Определить работу A , которую необходимо затратить, чтобы повернуть кольцо так, чтобы его плоскость стала перпендикулярной полю.
28. Плоский конденсатор с диэлектриком в виде парафинированной бумаги ($\epsilon = 2$) через $t = 10$ мин. сохранил заряд q , равный 0.9 первоначального заряда q_0 . Предполагая, что утечка произошла только через парафинированную бумагу, вычислить ее

удельное сопротивление.

Перечень тем лабораторных занятий

Примеры.

К теме 2:

Лабораторная работа №1

Моделирование электростатических полей.

Цель работы: экспериментально исследовать распределение и свойства электростатических полей между предложенными электродами с помощью плоскопараллельной электролитической ванны.

Введение.

При конструировании электронных ламп, конденсаторов, электронных линз, фотоумножителей и других приборов часто требуется знать распределение электрического поля в пространстве, заключённом между электродами сложной формы, а также величину межэлектродных ёмкостей. Аналитический расчёт поля удаётся только при самых простых конфигурациях электродов и в общем случае невыполним. Сложные электростатические поля исследуются, поэтому экспериментально.

Электростатическое поле наглядно изображается с помощью силовых линий и эквипотенциальных поверхностей. Силовые линии всегда пересекаются с поверхностями равного потенциала под прямым углом. Так, например, силовые линии нормальны к поверхностям находящихся в электростатическом поле проводников, которые являются телами с одним и тем же значением потенциала во всём объёме.

Большинство приборов, пригодных для изучения электрических полей, измеряют разность потенциалов, а не напряжённости поля. Поэтому наглядная картина электростатического поля экспериментально получается всегда как картина распределения эквипотенциальных поверхностей, а силовые линии потом уже строятся как кривые, ортогональные к поверхностям разного потенциала.

Распределение потенциалов в электростатическом поле часто исследуется так называемым методом зондов. Его сущность заключается в следующем: в исследуемую точку поля вводится специальный дополнительный электрод — зонд, по возможности так устроенный, чтобы он минимально нарушал своим присутствием исследуемое поле. Этот зонд соединяется проводником с прибором, измеряющим приобретённый зондом в

поле потенциал по отношению к какой-нибудь избранной за начало отсчёта точке поля. При этом необходимо обеспечить такие условия, чтобы этот зонд принял потенциал той точки поля, в которую он помещён. Только тогда показания прибора, соединенного с зондом, будут давать правильную картину распределения потенциалов в исследуемом поле. Выполнить это условие в слабо проводящей среде нелегко, и для этой цели существуют специальные методы, разработанные главным образом для изучения полей при электрическом разряде в газах.

Мы упомянем здесь об устройстве простейшего пламенного зонда, используемого для исследования полей в воздухе [1]. Для того чтобы могло осуществиться выравнивание потенциала зонда и той точки поля, в которую он помещен, необходимо обеспечить возможность натекания (или стекания) электрических зарядов на зонд. Пламенный зонд представляет собой сочетание тонкой металлической проволоочки с маленьким пламенем газовой горелки, сделанной из оттянутого кончика стеклянной трубочки. Проволочка соединена с электрометром, а ее кончик помещается в пламени в исследуемую точку поля. Наличие в газовом пламени ионов и электронов обеспечивает возможность стекания или натекания зарядов на проволочку под действием электрического поля до тех пор, пока потенциал зонда не выровняется с потенциалом той точки поля, в которую помещен кончик зонда. После этого показания электрометра, соединенного с проволочкой, будут соответствовать потенциалу исследуемой точки поля.

Сложности работы с зондами и вообще трудности электростатических измерений привели к разработке особого метода изучения электростатических полей путем искусственного воспроизведения их структуры в проводящих средах, по которым пропускается постоянный ток. Таким путем прямое изучение электростатического поля заменяется изучением его неточной, но более удобной модели. Оказывается, что при некоторых условиях распределение потенциалов в среде, по которой течет ток между оставленными в ней электродами, может быть сделано тождественным с распределением потенциалов между теми же электродами, когда между ними имеется электростатическое поле в вакууме или в однородном диэлектрике. Измерения же распределения потенциалов в проводящей среде, по которой течет ток, - сравнительно легкая экспериментальная задача.

Таким образом, моделью электростатического поля служит электролитическая ванна, заполненная слабо проводящей жидкостью (например, водопроводной водой). Форма электродов, погружаемых в ванну, воспроизводит форму электродов изучаемого объекта в некотором масштабе, чаще всего увеличенном. Электроды располагаются друг относительно друга также, как они расположены в моделируемом приборе. На них подаются потенциалы, равные натуральным или измененные в некотором отношении (обычно уменьшенные). При этом между электродами образуется электрическое поле, отличающееся от исследуемого по напряженности, но с точностью до масштаба совпадающее с ним по конфигурации.

Распределение электростатического поля в пустоте или однородном диэлектрике определяется однородными дифференциальными уравнениями в частных производных Максвелла:

$$(1) \quad \operatorname{div} \vec{E} = 0$$

$$\operatorname{rot} \vec{E} = 0 \quad (2)$$

или Лапласа

$$\Delta \varphi = 0, \quad (3)$$

решение которых зависит как от формы уравнения, так и от граничных условий.

При замене непроводящей среды на однородно проводящую удовлетворяется уравнение непрерывности

$$\operatorname{div} \vec{j} = 0 \quad (4)$$

и закон Ома

$$\vec{j} = \sigma \vec{E}, \quad (5)$$

где \vec{j} - плотность стационарного тока, σ - удельная электропроводность.

Из (4) и (5) при $\sigma = \text{const}$ следует:

$$\operatorname{div} \vec{E} = 0 \quad (1^*)$$

При отсутствии переменных во времени магнитных полей, кроме того

$$\vec{E} = -\operatorname{grad} \varphi, \quad (2^*)$$

то в проводящей среде справедливо и уравнение Лапласа

$$\Delta\varphi = 0, \quad (3^*)$$

Таким образом, форма уравнений, описывающих электростатическое поле и поле в однородной проводящей среде, одинаковы. Однако для того, чтобы модель (электростатическая ванна) была достаточно идентична исследуемому электростатическому прибору, т. е. чтобы решения уравнений (1) – (3) и (1*) – (3*) совпадали, нужно еще обеспечить идентичность граничных условий. Вопрос о граничных условиях заслуживает специального обсуждения.

В тех случаях, когда моделируемый прибор не имеет ограничивающей экранирующей поверхности, а электростатическая ванна достаточно велика, то идентичность граничных условий обеспечивается очень просто выбором слабо проводящей среды и хорошо проводящих металлов для изготовления электродов. В самом деле, линии тока в этом случае нормальны к поверхности электродов (то есть соответствуют линиям напряженности в электростатике), а потенциал электрода в любой его точке постоянен также, как и в электростатическом поле.

Стенки ванны, которые обычно делаются из непроводящих материалов, а также поверхность жидкости оказывают существенное влияние на распределение линий тока и эквипотенциальных поверхностей в электролите. Граничные условия на поверхности жидкости и на стенках определяются тем, что электрический ток не может идти через эту поверхность (из проводящей жидкости в непроводящий диэлектрик). Поэтому в ванне устанавливается такое распределение потенциала, при котором векторы \vec{j} и \vec{E} не имеют составляющих, перпендикулярных поверхности жидкости, а также стенкам и любым другим диэлектрическим телам, помещенным внутри ванны. Линии тока огибает диэлектрические препятствия. При этом эквипотенциальные поверхности перпендикулярны поверхностям диэлектриков.

Наоборот, если в ванну поместить хорошо проводящие перегородки, или просто любые металлические тела, даже не соединенные с источником питания, то они “закорачивают” некоторый объем ванны и их поверхность является эквипотенциальной поверхностью. При этом близлежащие эквипотенциальные поверхности в электролите параллельны поверхности этих тел, а линии тока перпендикулярны ей.

Описанные явления можно трактовать еще следующим образом: электрод, находящийся вблизи плоской проводящей стенки, индуцирует на ней заряд, равный по величине и противоположный по знаку заряду самого электрода; электрод, находящийся вблизи плоской непроводящей стенки, вызывает на ней появление поляризационных зарядов, равных по величине заряду самого электрода. Поляризационный заряд, находящийся на обратной стороне диэлектрической стенки, совпадает по знаку с зарядом электрода. Распределение индуцированных зарядов таково, что проводящая стенка “отражает” находящийся вблизи ее электрод, изменяя его знак на противоположный, а непроводящая стенка “отражает” заряд того же знака.

Различные граничные условия на поверхности диэлектрика, помещенного в проводящую среду, и диэлектрика в электростатическом поле (в последнем случае силовые линии проникают внутрь диэлектрика, испытывая преломление на границе) устанавливает пределы применимости рассматриваемого метода моделирования: с помощью электростатической ванны нельзя моделировать устройства, содержащие диэлектрические детали (особенно неоднородные диэлектрики). Несмотря на это, а также на сложности, возникающие из-за влияния стенок и конечной глубины сосуда, метод электролитической ванны широко применяется на практике. На принципе электростатического моделирования можно, например, построить аналоговую вычислительную машину для решения дифференциальных уравнений в частных производных [2].

Отметим еще одно возможное применение электролитической ванны – определение емкости межэлектродных промежутков. Измерив силу тока I , возникающего между двумя электродами, и разность потенциалов U между ними, (то есть сопротивление R промежутка), можно легко рассчитать межэлектродную емкость.

Нижеследующие уравнения поясняют эту возможность, не требуя детальных объяснений:

$$C = \frac{q}{U},$$

$$I = \int_S \vec{j} d\vec{S} = \sigma \int_S \vec{E} d\vec{S} = \frac{\sigma}{\varepsilon\varepsilon_0} \int_S \vec{D} d\vec{S} = \frac{\sigma}{\varepsilon\varepsilon_0} q$$

$$I = \frac{U}{R}, C = \frac{\varepsilon\varepsilon_0}{\sigma R} \quad (6)$$

Приборы и принадлежности: плоская электролитическая ванна; набор электродов; реостат; осциллограф CI-90, используемый в качестве регулятора нуля; пантограф; трансформатор; вольтметр переменного типа ВЗ-38.

Описание экспериментальной установки

Проще всего моделировать плоское электростатическое поле, то есть распределение потенциалов в каком-либо сечении исследуемого прибора. В настоящей работе для этой цели используется горизонтальная плоскопараллельная ванна, заполненная водопроводной водой. Глубина водяного слоя 1-2 см. Ванна изготовлена из диэлектрика (стекло); электроды представляют собой прямые цилиндры или призмы, образующая которых перпендикулярна поверхности электролита. Электроды ставятся

на дно ванны и выступают над поверхностью воды. Так как над и под слоем электролита находятся диэлектрические стенки, то в этих стенках возникает электрическое отражение вертикальных электродов, в результате которого электроды как бы продлеваются вверх и вниз. Поэтому практически исчезают поля, связанные с ограниченностью электродов, что позволяет считать задачу двумерной.

Измерения на электролитической ванне лучше всего производить, используя для питания источник переменного тока, так как при работе с постоянным током происходит так называемая “поляризация” электродов, из-за которой уменьшается ток через электролит и изменяется распределение потенциалов. Если частота переменного тока достаточно низка (звуковая частота), то можно пренебречь влиянием токов смещения, и уравнения (1*) и (2*) остаются в силе.

Электрическая схема экспериментальной установки показана на рис.1. Понижающий трансформатор 1 создает между электродами 3 напряжение порядка 30 В частотой 50 Гц. Зонд 4 представляет собой тонкий металлический электрод, введённый в ванну параллельно оси z (поле в плоской ванне зависит от координаты z).

Потенциал зонда относительно левого электрода измеряется компенсационным методом с помощью чувствительного осциллографа СИ-90. На вход Y осциллографа подаётся разность потенциалов между зондом и движком делителя напряжения R. При наличии напряжения на клеммах осциллографа на его экране видна вертикальная прямая линия. Движком потенциометра добиваются такого положения, когда высота этой прямой минимальна; в этом положении потенциалы зонда и движка одинаковы.

Пантограф представляет собой плоскую систему рычагов, связанных друг с другом шарнирами. Этот чертёжный прибор используется для копирования (повторения) графических изображений в некотором (уменьшенном) масштабе. Точка 3 (см. рис.2) закреплена относительно стола; в точке 1 расположен щуп, который перемещают вдоль контура, показанного сплошной линией. При этом карандаш, закреплённый в точке 2, повторяет на листе бумаги уменьшенное изображение контура (показано пунктиром). Масштаб изображения задаётся положением среднего рычага системы и фиксируется с помощью специальных шкал.

В нашей установке в точке 1 закреплён зонд, электрически изолированный от системы рычагов пантографа. К клемме зонда присоединяется гибкий зонд, соединяющий его с входом Y осциллографа. Второй провод, идущий от осциллографа, присоединяется к клемме движка потенциометра.

Подготовка к проведению измерений

1. Залить ванну водой (глубина 1-2 см.), установить систему электродов, собрать электрическую схему. Установить систему рычагов пантографа в положение,

- обеспечивающее масштаб 1:2.
2. Закрепить на столе кнопками лист бумаги (миллиметровой) размерами примерно вдвое меньше размеров ванны. Устанавливая зонд в углах ванны и вплотную к электродам, отметить на листе их координаты. Обвести карандашом контур ванны и электродов (это нужно сделать до начала работы для того, чтобы иметь возможность восстановить картину, если вы в процессе измерений сойдёте какой-нибудь из электродов).

Внимание!

1. Теоретически при совпадении потенциалов зонда и движка потенциометра вертикальная линия на экране осциллографа должна обращаться в точку. Практически добиться нулевой высоты луча невозможно по двум причинам. Во-первых, ни электролитическая ванна, ни потенциометр не являются чисто омическими сопротивлениями. Сдвиг фаз, возникающий между напряжениями на зонде и движке потенциометра, мешает точной балансировке. Во-вторых, при измерениях на переменном токе промышленной частоты неизбежны наводки на измерительную аппаратуру с проводов, проходящих в комнате. Эти наводки обычно сдвинуты по фазе относительно измеряемого сигнала. Их присутствие искажает результаты опыта и не даёт возможности свести к нулю измеряемый сигнал. В любом случае, чувствительность (коэффициент усиления) Y – входа осциллографа должна быть выбрана оптимальной с тем, чтобы высота луча достаточно заметно изменялась при малых смещениях зонда от выбранной эквипотенциальной поверхности.
2. Для того чтобы полученная картина была наглядной и допускала возможность числовой обработки, эквипотенциальные поверхности следует строить бессистемно. Обычно приращения потенциалов при переходе с одной поверхности на следующую берутся одинаковыми. Например, если между электродами установлено напряжение 30 В, то для получения достаточно полной картины необходимо построить поверхности 5, 10, 15 В... При всех измерениях особенно подробно исследуйте зондом участки неоднородностей в поле, то есть места, где эквипотенциальные поверхности располагаются особенно густо. Помните о том, что после построения картины эквипотенциальных поверхностей вам придется рисовать систему силовых линий. Используя свойства симметрии выбранной системы электродов, постарайтесь мысленно заранее представить в общих чертах конфигурацию поля.

Порядок выполнения работы и представления результатов

1. С разрешения дежурного лаборанта или преподавателя включите схему в сеть. Установите напряжение на электродах 30 В.
2. Установите на движке реостата напряжение, например, 15 В и перемещая зонд по ванне, найдите точку с соответствующим потенциалом. Отметив эту точку карандашом пантографа, смещайте зонд вдоль эквипотенциальной поверхности, отмечая каждый раз точки на ее изображении. Соединив полученные точки плавной кривой, напишите около нее соответствующее показание вольтметра.
3. Изменив напряжение на движке на 5В, постройте изображение следующей эквипотенциальной линии и т. д.
4. Пользуясь свойствами и правилами проведения силовых линий, постройте картину

- линий напряженности моделируемого поля.
5. Определите величину и направление вектора напряженности моделируемого электрического поля в нескольких точках, указанных преподавателем.



Рис. 1. Электрическая схема экспериментальной установки.

1 - питающий трансформатор, 2 - вольтметр ВЗ 39 Э

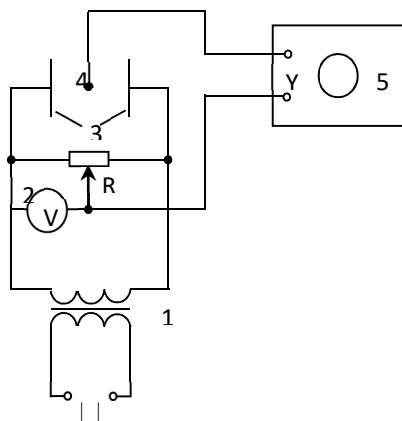

Рис 2. Пантограф (вид

6. Попробуйте экспериментально проверить основные уравнения электростатики:

$$\operatorname{div} \vec{E} = 0, \operatorname{rot} \vec{E} = 0$$

$$\left(\frac{\partial E_x}{\partial x} + \frac{\partial E_y}{\partial y} = 0, \oint_L \vec{E} d\vec{l} = 0, \frac{\partial^2 \varphi}{\partial x^2} + \frac{\partial^2 \varphi}{\partial y^2} = 0 \right)$$

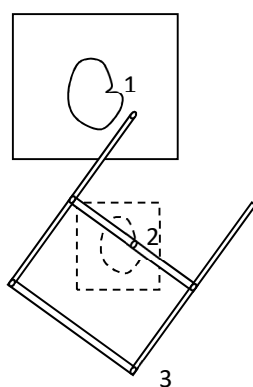
7. Попробуйте экспериментально определить емкость выбранной системы проводников, пользуясь формулой (6). Для воды можно взять табличное значение $\varepsilon = 81$, а удельную электропроводность нужно измерить. Если придумаете метод измерения σ , обратитесь к лаборанту или преподавателю за необходимыми приборами.

Литература:

1. Калашиников С. Г. Электричество, М., Наука, 1977, §§ 20, 23, 62.
2. Лабораторные работы физического практикума с применением ЭВМ, Л., ЛГУ, 1975, сс 47-55.
3. Руководство к лабораторным занятием по физике под ред. Л. Л. Гольдина, М., Наука, 1973, сс 218-224.
4. Физический практикум под ред. В. И. Ивероновой, Электричество и оптика, М., Наука, 1968, сс 9-15.

Контрольные вопросы

1. Какими уравнениями выражаются основные свойства электростатического поля?
2. В чем состоит ограниченность электростатической ванны как модели электростатического поля? (Какие явления, структуры можно моделировать в ванне, а какие нет?)
3. Что измеряет вольтметр в используемой схеме?

Лабораторная работа №3

Влияние внутреннего сопротивления измерительных приборов на результаты измерений.

Цель работы: Исследовать влияние сопротивления электроизмерительных приборов на точность измерения токов и напряжений; определить внутреннее сопротивление вольтметра и амперметра.

Введение

Идеальный измерительный прибор не должен изменять свойств объекта измерения. В частности, электроизмерительные приборы не должны влиять на режим работы электрической цепи, в которую они включены. Поэтому сопротивление приборов, измеряющих силу тока (амперметров), выбирается, возможно, меньшим ($r_a \rightarrow 0$), а сопротивление вольтметра возможно большим ($r_v \rightarrow \infty$).

Однако реальные электроизмерительные приборы имеют конечные сопротивления и при работе они потребляют некоторую мощность. Это обусловлено принципом действия приборов. Например, отклонение подвижной части приборов магнитоэлектрической, электромагнитной, электродинамической систем обусловлено магнитным действием токов, протекающих по катушкам, сопротивление которых, конечно, нельзя сделать как угодно малым или как угодно большим. Несколько лучше обстоит дело с вольтметрами электростатической системы, которые по принципу своего действия аналогичны электрометрам: в них отклонение подвижной системы вызывается силами электростатического взаимодействия между электродами. Сопротивление такого прибора постоянному току равно сопротивлению изоляции, т. е. для всех практических цепей может считаться бесконечным. Ламповые и современные цифровые приборы благодаря применению усилителей требуют для своей работы очень слабого сигнала на входе, а поэтому их входное сопротивление, как правило, удовлетворяет самым высоким требованиям.

Для исключения ошибок, связанных с конечной величиной сопротивления электроизмерительных приборов, необходимо знать эти сопротивления. У приборов достаточного класса точности их сопротивления всегда указываются на шкале (иногда для вольтметра указывается потребляемый им ток, а для амперметра – падение напряжения на нём при отклонении стрелки на всю шкалу).

Предположим, что нам нужно измерить сопротивление какого-либо устройства или потребляемую им мощность. Возможна одна из следующих схем включения измерительных приборов (см. эквивалентные схемы на рис. 1а и 1б).

В схеме на рис. 1а амперметр искажает показания вольтметра, а в схеме на рис. 1б – наоборот, так что обе эти схемы не позволяют непосредственно, без введения поправок, найти силу тока через нагрузку, и напряжение на ней.

При включении по схеме рис. 1а вольтметр учитывает падение напряжения на амперметре, так что истинное значение напряжения на сопротивлении нагрузки R будет меньше, чем показания вольтметра на величину

$$\partial U = I r_a = \frac{U r_a}{R + r_a} \approx U \frac{r_a}{R} \quad (1)$$

где I – показание амперметра, которое совпадает в этом случае с истинным значением тока в нагрузке.

В приближённой формуле (1) мы приняли $r_a \ll R$ - условие, которое почти всегда выполняется.



Рис.1 Эквивалентные схемы

В схеме рис. 1б амперметр учитывает ток и вольтметра, так что истинный ток через сопротивление R меньше, чем показание амперметра I на величину

$$\partial I = \frac{U}{r_b} = I \frac{R r_b}{(R + r_b) r_b} \approx I \frac{R}{r_b}, \quad (2)$$

где U – показание вольтметра (равное в этом случае истинному напряжению на нагрузке).

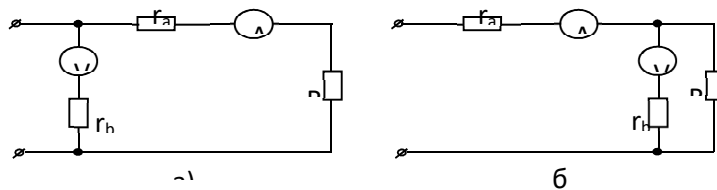
В формуле (2) принято условие $r_b \ll R$, которое выполняется часто, но реже, чем предыдущее ($r_a \ll R$), так что пользоваться им нужно с осторожностью.

Величины ∂U и ∂I можно рассматривать как поправки, которые нужно вводить в показания приборов при пользовании схемами типа а) и б). Формулы (1) и (2) показывают, что величина этих поправок существенным образом зависит от сопротивления нагрузки R .

Если условия $r_b - R$ и $r_a - R$ выполнены, то поправки к показаниям вольтметра в схеме а) и амперметра в схеме б) можно с достаточной точностью определить, проведя измерения по схемам а) и б):

$$\Delta U = U' - U'', \Delta I = I'' - I', \quad (3)$$

где U', I' - показания приборов в схеме а) и U'', I'' - показания приборов в схеме б). Из этих поправок можно затем определить сопротивления r_a и r_b по формулам 1 и 2. Сопротивление вычисляется по формуле:

$$R = \frac{U''}{I'}. \quad (4)$$

Формулы (3) верны с точностью до членов порядка $(\Delta I)^2, (\Delta U)^2$, так что пользование ими даёт систематическую погрешность порядка $(\Delta I)^2 / I, (\Delta U)^2 / U$. Если случайные погрешности в измерении ΔI и ΔU окажутся такого же порядка (или меньше), то для введения поправок необходимо знать величины r_a и r_b с точностью большей, чем позволяют формулы (3).

Для того, чтобы определить сопротивление приборов с большой точностью можно, например, непосредственно измерять ток вольтметра достаточно чувствительным милли- или микровольтметром.

Если нас интересует работа не потребителя, а источника тока (вырабатываемая им мощность или сопротивление), то вносимые приборами ошибки будут другими. Проанализируйте этот случай самостоятельно.

Приборы и принадлежности: Амперметр на 75 мА, вольтметр на 7,5 В, выпрямитель ВС-24, реостаты $R_1 \approx R_2 \approx 30$ Ом, $R_3 \approx 100$ Ом, переключатель на два положения, ключи.

Экспериментальная часть

Для выполнения работы собирается схема, показанная на рис. 2. Переключатель на два положения обеспечивает возможность включения вольтметра как по схеме а), так и по схеме б). Ключи $k_3 - k_5$ и реостаты $R_1 - R_3$ позволяют регулировать величину сопротивления нагрузки в пределах от 0 до 160 Ом. Вообще, нагрузкой в электрических

цепях является электрическое сопротивление, которое включено за измерительными приборами (относительно источника питания).



Рис. 2 Схема для исследования влияния сопротивления

Например, если замкнут ключ k_4 , то нагрузкой является правая часть реостатов R_1 и R_2 , но сопротивление R_3 не входит в нагрузку.

В начале работы следует установить рабочее напряжение выпрямителя. Для этого при полной нагрузке (реостаты R_1, R_2, R_3 введены полностью, ключи k_1 и k_5 замкнуты) нужно переключателем выпрямителя установить такое напряжение, чтобы стрелка вольтметра находилась в пределах последней трети шкалы, как можно ближе к предельному значению $U \approx 7,5$ В (общее требование максимальной точности измерений). Переключатель амперметра также ставится в требуемое положение (75мА), чтобы стрелка прибора находилась в пределах последней трети шкалы.

В работе снимаются отсчёты с приборов U', I', U'', I'' и определяется зависимость ∂U и ∂I от сопротивления нагрузки R . Измерения начинают с самых малых сопротивлений нагрузки. При этом ключ k_3 замкнут, k_4 и k_5 разомкнуты и движок реостата R_1 находится в крайнем правом положении. Постепенно увеличивая сопротивление нагрузки (сначала реостатом R_1 , а потом, подключая R_2 и R_3), снимают искомые зависимости погрешностей приборов от величины R .

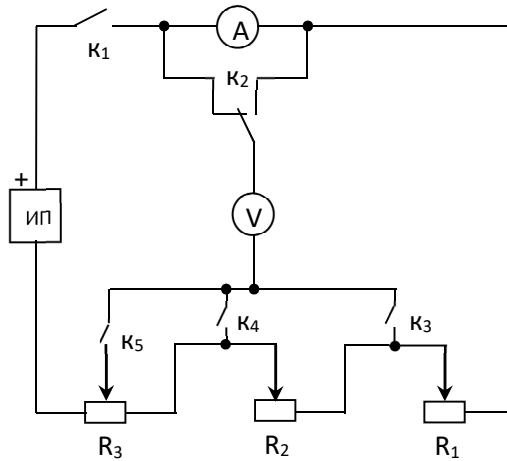
Внимание!

1. Не допускайте перегрузки приборов, при переключении пределов будьте внимательны.
2. Успех работы зависит от тщательности измерений. Интервал округления выбирайте наименьшим. Следите за надёжностью контактов. При необходимости пользуйтесь феррорезонансным стабилизатором напряжения.
3. Продумайте форму представления результатов; не начинайте работу не ознакомившись со следующим разделом описания.

Результаты работы

Результаты измерений занести в таблицу.

Таблица.

№ n/n	U' , В	I' , А	U'' , В	I'' , А	$\delta U = U' - U''$	$\delta I = I' - I''$	$\frac{\delta U}{U''}$	$\frac{\delta I}{I'}$	$R = \frac{U''}{I'}$, Ом	$\frac{1}{R}$, См

Полученные данные изображаются графически на миллиметровке в виде

зависимостей $\frac{\delta U}{U''}(R), \frac{\delta I}{I'}(R)$ (на одном графике) и $\frac{\delta U}{U''}\left(\frac{1}{R}\right)$ (на другом графике). Эти графики должны содержать не менее 30 точек, распределенных по всему интервалу

возможных значений нагрузки ($0 \div 160$ Ом). Кривая $\frac{\delta U}{U''}(R)$ имеет наиболее интересный вид при малых значениях R ($0 \div 10$ Ом). Поэтому в этом интервале нужно иметь не менее 10 точек.

Сопротивления приборов r_a и r_b определяются по наклону графиков $\frac{\delta U}{U''}\left(\frac{1}{R}\right)$ и $\frac{\delta I}{I'}(R)$ (см. формулы 1 и 2).

Из полученных результатов сделайте заключение о том, какая из схем включения приборов выгодна, т. е. вносит меньшие ошибки в измерения. (Сравните ошибки двух

схем следует для таких нагрузок, при которых оба прибора – и амперметр и вольтметр – имеют наибольшую точность, т. е. отклонение их стрелки составляет больше половины шкалы). Запомните этот вывод (условия в нашей работе достаточно типичны, так что наш вывод будет применим почти во всех практически важных случаях). В каких случаях выгоднее вторая схема?

Литература

1. Калашников С. Г. Электричество, М., Наука, 1977, §§ 57, 58, 59, 60.
2. Касаткин Основы электротехники, 1966.
3. Атамалян Э. Г. Приборы и методы измерения электрических величин.

Контрольные вопросы

1. Как устроены и действуют электроизмерительные приборы основных систем: магнитоэлектрической, электромагнитной, электродинамической, электростатической?
2. Чем отличается по внутреннему устройству амперметр от вольтметра?
3. Что такое шунт и добавочное сопротивление?

К теме 3:

Лабораторная работа №4

Исследование термоэлектрогенератора.

Цель работы: измерить электродвижущую силу и внутреннее сопротивление батарей термоэлектрогенератора и определить напряжение на клеммах, отдаваемую мощность и к.п.д. каждой батареи в зависимости от величины нагрузки.

Источники тока и их характеристики.

Одним из важнейших элементов электрической цепи является источник тока, предназначенный для того, чтобы поддерживать необходимую для существования тока разность потенциалов. Известно, что прохождение электрического тока сопровождается падением разности потенциалов вдоль направления распространения тока (исключение составляют сверхпроводящие цепи). Это падение напряжения вызвано тем, что носители тока вынуждены отдавать часть своей энергии на преодоление сопротивления, совершение механической и химической работы, а также, иногда, на излучение в виде электромагнитных волн. Все энергетические потери, сопровождающие существующий в течение длительного времени электрический ток, компенсируются работой, которую производит источник тока.

Источники тока классифицируются по разнообразным признакам: по принципу действия, величине э.д.с., мощности, назначению и т. д. Принципы действия современных источников тока также весьма разнообразны. Известны генераторы электромагнитные (электрические машины), химические (гальванические и топливные элементы, аккумуляторы), фотоэлектрические (фотоэлементы, солнечные батареи), термоэлектрические (термопары, термоэлементы), ядерные (атомные батареи), пьезоэлектрические, биологические и т. д.

Независимо от принципа действия общим для любых источников тока является наличие так называемых сторонних сил (т. е. сил неэлектрического происхождения), заставляющих носителей тока двигаться от точек с низким потенциалом к точкам с высоким потенциалом (если носители имеют положительный заряд). Таким образом, в тех местах цепи, где действуют сторонние силы, появляются скачки потенциала, компенсирующие падение напряжения на тех участках, где действуют только силы сопротивления. В замкнутой электрической цепи сумма скачков потенциала в источниках тока равна сумме падений напряжения на сопротивлениях. Для общности рассмотрения вводят силовое поле, называемое полем сторонних сил, так что закон Ома в точке, где действуют электрические и сторонние силы, записывается в виде:

$$\vec{j} = \lambda (\vec{E} + \vec{E}_{cm}), \quad (1)$$

где \vec{j} - плотность тока, λ - удельная электропроводность, \vec{E} - напряжённость электрического поля в проводнике, \vec{E}_{cm} - напряжённость поля сторонних сил.

Важнейшей характеристикой источника тока является его электродвижущая сила (э.д.с.) – энергетическая величина, измеряемая в вольтах. Можно дать три эквивалентные друг другу определения э.д.с.:

1. Электродвижущей силой источника называется сумма всех скачков напряжения, которые встречают носители тока при обходе электрической цепи.
2. Электродвижущей силой называется работа, затрачиваемая на перемещение единичного положительного заряда по замкнутой цепи.

3. Электродвижущая сила равна циркуляции поля сторонних сил по контуру электрической цепи, т. е.

$$\varepsilon = \int_L \vec{E}_{cm} d\vec{l}, \quad (2)$$

где ε - э.д.с.; L – замкнутая кривая, совпадающая с контуром цепи. (Если электродвижущая сила локализована в цепи, то интеграл по формуле (2) можно вычислить только по тому отрезку цепи, в котором включён источник тока).

Выше было сказано, что э.д.с. численно равна сумме падений напряжения на всех сопротивлениях, последовательно включённых в цепь (закон Ома для замкнутой цепи):

$$\varepsilon = IR + Ir, \quad (3)$$

где I – сила тока; R – внешнее сопротивление (нагрузка), r – внутреннее сопротивление источника.

Так как ε есть постоянная для данного источника величина, определяемая его конструкцией и природой сторонних сил, то в замкнутой цепи устанавливается ток

$$I = \frac{\varepsilon}{R + r} \quad (4)$$

Разность между величиной э.д.с. и падением напряжения во внутренней цепи источника называется напряжением на клеммах нагруженного источника

$$U = \varepsilon - Ir \quad (5)$$

Ясно, что $\varepsilon - Ir = IR$, т. е. напряжение на клеммах источника равно падению напряжения на нагрузке.

Мощность, выделяемая при прохождении тока на нагрузке, называется полезной мощностью:

$$P_{\text{полз}} = I^2 R \quad (6)$$

$$P_{\text{полз}} = IU \quad (6a)$$

$$P_{\text{полз}} = \varepsilon I - rI^2 \quad (6б)$$

а мощность, выделяемая во всей цепи, называется полной мощностью:

$$P_{\text{полн}} = I^2 (R + r) \quad (7)$$

$$P_{\text{полн}} = I\varepsilon \quad (7a)$$

Отношение полезной мощности к полной называется электрическим коэффициентом полезного действия источника:

$$\eta = \frac{P_{\text{полз}}}{P_{\text{полн}}} \quad (8)$$

$$\eta = \frac{R}{R + r} \quad (8a)$$

$$\eta = \frac{U}{\varepsilon} \quad (8б)$$

$$\eta = 1 - \frac{rI}{\varepsilon} \quad (8в)$$

Так как в любом источнике тока электрическая энергия вырабатывается за счёт превращения неэлектрических видов энергии, то имеет смысл говорить о полном коэффициенте полезного действия:

$$\eta_{\text{полн}} = \frac{P_{\text{полез}}}{P_{\text{затр}}} \quad (9)$$

где $P_{\text{затр}}$ - неэлектрическая мощность, затраченная на получение полезной электрической мощности. Например, полный к.п.д. тепловых электростанций достигает 30%, солнечных батарей – 15%, аккумуляторов – 90% и т. д.

Режим работы электрического тока определяется соотношением между сопротивлениями внешней и внутренней цепи. При $R = r$, как показывают соотношения (4) и (5), например, U на клеммах источника тока мало меняется при изменении сопротивления нагрузки, т. е. $U \approx \varepsilon$. В таком случае говорят, что источник работает в режиме генератора напряжения. Если $R \ll r$, то сила тока I в цепи слабо зависит от величины сопротивления нагрузки, и в этом случае источник работает в режиме генератора тока. Предельные случаи $R = \infty$ и $R = 0$ называются режимами холостого хода (ХХ) и короткого замыкания (КЗ) соответственно. Все реальные режимы работы источника, имеющего заданные значения ε и r , лежат между этими двумя режимами.

Рассмотрим зависимость основных характеристик источника $U, P_{\text{полез}}, P_{\text{полн}}, \eta$ от величины обратного сопротивления нагрузки $1/R$ или от силы тока I (рис. 1).



Рис. 1. Зависимость $U, P_{\text{полез}}, P_{\text{полн}}, \eta$ от $I \left(\frac{1}{R} \right)$

режимы: ХХ – холостой ход, С – согласование,

В режиме холостого хода (т. е. практически в разомкнутой цепи) тока нет ($I = 0$), напряжение на клеммах источника равно э.д.с. ($U = \mathcal{E}$), а коэффициент полезного действия максимален, т. е. $\eta = 1$. Никакого “полезного действия”, разумеется, в этом случае нет, так как и полезная и полная мощности равны нулю.

При уменьшении сопротивления нагрузки полная мощность растёт (формула (7)), а к.п.д. и напряжение на клеммах источника уменьшаются (формулы (5) и (8в)) по линейному закону. По углу наклона графика (формула (5)) можно определить внутреннее сопротивление источника r .

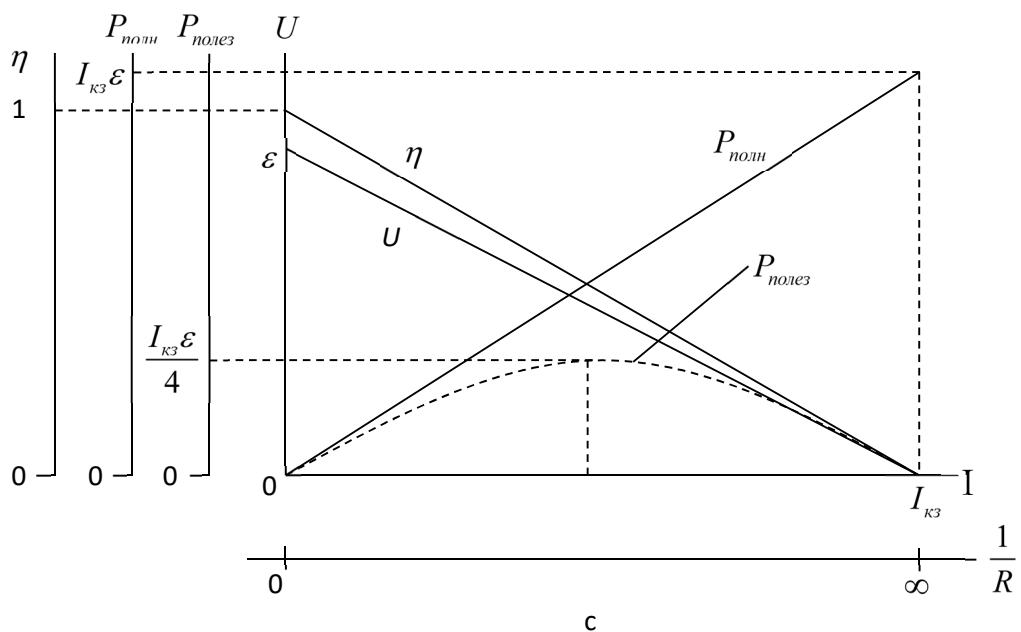
При коротком замыкании клемм источника ($R = 0$) разность потенциалов между ними равна нулю ($U = 0$), а полная мощность максимальна. Но полезной мощности при этом нет, к.п.д. минимален ($\eta = 0$). Режим короткого замыкания могут выдерживать лишь источники, имеющие достаточно высокое внутреннее сопротивление. Ни в коем случае нельзя проделывать подобные опыты с химическими источниками тока или электрическими машинами (а также с обычной сетевой розеткой, которую можно считать генератором напряжения). Эти источники, как правило, допускают лишь такие нагрузки, при которых напряжение на зажимах ниже э.д.с. не более, чем на 5 – 10%.

График полезной мощности представляет собой параболу (формула (6б)). Примечательно, что существует такой режим работы источника, при котором полезная мощность максимальна. Этот режим называется согласованием, и наблюдается он при сопротивлении нагрузки, равном внутреннему сопротивлению. В этом режиме

$$I = \frac{I_{кз}}{2}, P_{\text{полз}} = \frac{1}{2} I \varepsilon = \frac{1}{2} P_{\text{полн}}, \eta = \frac{1}{2}$$

Согласование применяют тогда, когда хотят получить от генератора максимальную мощность, которую он может отдать. Согласование всегда выгодно, т. к. коэффициент полезного действия при согласованной нагрузке значительно ниже, чем при малых токах нагрузки; кроме того, в этом случае понижено и напряжение на зажимах. Поэтому согласование используется там, где важно получить максимальную мощность, а потери энергии и потери напряжения на внутреннем сопротивлении генератора не играют большой роли. Так, обязательно с помощью трансформаторов согласовывают нагрузку (сопротивление громкоговорителя) с усилителем мощности в радиоприёмниках, поскольку без этого пришлось бы делать катушку динамика слишком высокоомной, что на практике неудобно. Точно также согласовывают с генераторами антенны радиостанций. В технике сильных токов и вообще силовых устройствах согласованием обычно не пользуются – там важнее высокий коэффициент полезного действия и малая зависимость напряжения на зажимах нагрузки, а это достигается при больших сопротивлениях нагрузки. Для переменного тока понятие согласования несколько усложняется: генератор и нагрузка считается согласованными, если равны их активные сопротивления, а реактивные одинаковы по модулю и противоположны по знаку.

Описание экспериментальной установки.

Экспериментальная установка собрана на базе термоэлектрогенератора типа ТЭГК-2-2 (термогенератор керосиновый 2-ваттный), имеющего большое внутреннее сопротивление и допускающего практически любые режимы работы. Термоэлектрогенераторы такого типа были разработаны впервые в мире под руководством академика А. Ф. Иоффе и выпускались промышленностью, начиная с середины 50-х годов. Прибор предназначался для питания радиоприёмников с маломощными вакуумными электронными лампами накала в местностях, не имеющих электрической сети. Термогенератор ТЭГК-2, сконструированный на базе полупроводниковых элементов так, что он является одновременно и керосиновым светильником, и поэтому использующий тепловую энергию лампы в гораздо меньшей степени, чем это в принципе возможно, оказался достаточно экономичным, чтобы успешно заменять химические источники тока.

Устройство термоэлектрогенератора основано на использовании эффекта Зеебека, заключающегося в появлении электродвижущей силы в замкнутой цепи, составленной из разнородных проводников, места соединения которых (спаи) поддерживаются при разных температурах. Такая цепь, составленная из двух проводников, называется термопарой, или термоэлементом. Несколько термоэлементов, соединённых последовательно, образуют термобатарею. Э.д.с. и внутреннее сопротивление термобатареи равны сумме э.д.с. и сумме сопротивлений,

составляющих батарею. Полупроводниковые термоэлементы имеют довольно высокую термо-э.д.с. – порядка нескольких сот мкВ/град или даже несколько мВ/град.

Термоэлектрогенератор ТЭГК-2-2 из двух батарей – одна для питания цепей накала приёмников, другая – для питания анодных цепей. Батареи смонтированы в термоголовке, надеваемой на укороченное стекло керосиновой ванны. Внутренние спаи термопар примыкают к металлической трубе, служащей продолжением стекла и нагреваемой горячими газами температурой около 380 °С. Наружные спаи охлаждаются ребристым алюминиевым радиатором и их температура не превышает 70-80 °С. Таким образом, разность температур спаев достигает 300 °С.

На радиаторе смонтирована клеммная дощечка с выводами от батарей (выводы 1,5, к которым присоединены тонкие провода, - анодная батарея, а выводы 3,4 с толстыми проводами – накальная батарея), термоголовка подвешивается на цепочках к потолку или к специальному кронштейну, а лампа вставляется в кольцо, подвешенное к термоголовке с помощью пружин.

Для избежания неудобств, связанных с применением керосина, в лабораторной установке используется электроплитка.

Когда термоголовка достаточно прогреется (через 25-30 минут после включения), генератор готов к работе.

Хотя напряжения, вырабатываемые термоэлектрогенератором, не опасны для жизни, необходимо всегда помнить, что когда генератор нагрет, его выводы находятся под напряжением.

Приборы и принадлежности.

1. Термоэлектрогенератор ТЭГК-2-2, снабжённый электроплиткой, которая подключается к регулятору напряжения через амперметр на 5 ампер; на регуляторе устанавливается напряжение 200 вольт.
2. Электроизмерительные приборы для исследования анодной батареи: вольтметр на 30 В, миллиамперметр на 50 мА, реостаты на 5000 Ом и 1400 Ом; для исследования накальной батареи – вольтметр на 1,5 вольта, миллиамперметр на 200 мА, реостаты на 30 и 100 Ом.

Порядок выполнения работы.

1. Собрать электрическую схему (рис. 2), включив в качестве источника одну из батарей термоэлектрогенератора (например, анодную).
2. Получив разрешение преподавателя или лаборанта, включить электроплитку. Прогреть термогенератор в течение 20-25 минут, следя за изменением э.д.с. исследуемой батареи. Измерения можно начинать, когда э.д.с. достигнет

- максимального значения и перестанет изменяться.
- Измерить э.д.с. \mathcal{E} . Измерить ток короткого замыкания при полностью выведенных реостатах нагрузки. Постепенно увеличивая сопротивление нагрузки, определить значения $I, U, R, P_{\text{полез}}, P_{\text{полн}}, \eta$ в 10-15 точках, распределённых приблизительно равномерно по всему диапазону режимов работы генератора от КЗ до ХХ. Результаты занести в таблицу.
 - Повторить все измерения п.3 для другой батареи термогенератора.
 - Выключить электроплитку (выдернуть из розетки вилку шнура питания автотрансформатора) и разобрать схему.



Рис. 2 Электрическая схема установки.

Таблица результатов измерений

$I, \text{мА}$	$U, \text{В}$	$R = U/I, \text{кОм}$	$P_{\text{полез}} = IU, \text{мВт}$	$P_{\text{полн}} = I\mathcal{E}, \text{мВт}$	$\eta = \frac{U}{\mathcal{E}} = \frac{P_{\text{полез}}}{P_{\text{полн}}}$

$I_{кз} = \dots$ · · 0	0 $\varepsilon = \dots$				
$I_{кз} = \dots$ · · 0	0 $\varepsilon = \dots$	Накальная батарея			

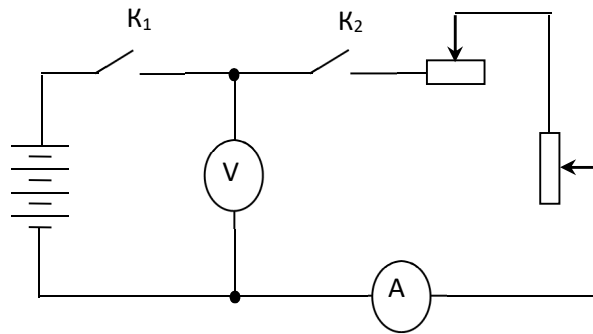
Результаты работы.

Отчёт должен содержать в качестве результатов работы следующие данные:

1. Таблицу результатов измерений.
2. Графики зависимости от силы тока следующих величин: $U, P_{\text{полн}}, P_{\text{полн}}, \eta$. Все кривые, относящиеся к одной батарее, следует построить на одном графике, подобно рис. 1. Вместо оси $1/R$ можно построить шкалу R . Эта шкала будет неравномерной, и на ней следует нанести, как всегда в подобных случаях, значения R , выраженные "Круглыми числами".
3. Результаты определения полного или термического к.п.д. установки. Вычислить мощность $P_{\text{затр}}$:

$$P_{\text{затр}} = UI,$$

где U - напряжение, приложенное к электроплитке,

I – ток, потребляемый электроплиткой.

Термический коэффициент полезного действия равен

$$\eta_{\text{полн}} = \frac{P_n + P_a}{P_{\text{затр}}}$$

где P_n, P_a - полезные мощности накальной и анодной батарей.

Поскольку $P_{затр}$ очевидно не зависит от электрической нагрузки, поведение величины $\eta_{полн}$ целиком определяется изменением величин P_n и P_a : $\eta_{полн}$ обращается в нуль, когда обе батареи работают в режиме ХХ или КЗ.

Следует подсчитать $\eta_{полн}$ для двух режимов:

а) когда P_n и P_a максимальны

б) для номинального режима, т. е. для режима нормальной работы генератора. За нормальные можно принять такие режимы обеих батарей, при которых напряжение на зажимах составляет 90% от э.д.с.

4. Результаты измерения внутреннего сопротивления обеих батарей по графикам $U(I)$ (формула (5)). ($U = \varepsilon - Ir$)
5. Анализ функции $P_{полезн} = f(I)$ (формула (6б)) на максимум методами дифференциального исчисления и сравнения измеренных и рассчитанных значений силы тока в режиме согласования.

Литература.

1. Калашиников С. Г. Электричество, изд-во "Наука", М., 1977, §§ 64, 67-69, 71, 199, 202.
2. Парселл Э. Электричество и магнетизм, изд-во "Наука", М., 1971, §§ 4, 10.

Лабораторная работа № 7

Гистерезис в ферромагнетиках

Цель работы: исследовать кривую гистерезиса образца кремнистого железа с помощью электронного осциллографа; определить основные характеристики образца – намагниченность и индукцию насыщения, коэрцитивную силу, остаточную индукцию и потери на намагничивание.

Введение

Состояние бесконечной магнитной среды описывается, как известно, уравнениями:

$$\vec{B} = \mu_0 (\vec{H} + \vec{M}) \quad (1)$$

$$\vec{M} = \chi \vec{H} \quad (2)$$

$$\vec{B} = \mu_0 \underline{\mu} \vec{H} \quad (1a)$$

$$\underline{\mu} = \underline{\chi} + \underline{1} \quad (3)$$

где \vec{B} - индукция, \vec{H} - намагниченное поле, \vec{M} - намагниченность, μ_0 - магнитная постоянная, ($\mu_0 = 4\pi 10^{-7}$ Гн/м). Дифференциальные характеристики:

$$\chi_{ij} = \frac{\partial M_i}{\partial H_j} \quad (4)$$

$$\mu_{ij} = \frac{\partial M_i}{\partial H_j} \quad (5)$$

называется магнитной восприимчивостью и проницаемостью соответственно. В общем случае $\underline{\chi}$ и $\underline{\mu}$ - тензоры второго ранга; в частном случае изотропной среды (например, поликристаллический образец) это просто скалярные величины.

Характерной особенностью восприимчивости и проницаемости является их зависимость от величины (и направления) намагничивающего поля:

$$\chi = \chi(H), \mu = \mu(H) \quad (6)$$

Эта зависимость специфична для каждого материала и, как правило, не поддаётся точному (в рамках микроскопической теории) расчёту. Общий вид зависимости (6) показан на рис 1. (а и б). Как видно из рисунков, магнитная восприимчивость и

проницаемость при увеличении намагничивающего поля достигает некоторых предельных значений χ_{\max} и $\mu_{\max} - 1$, называются ферромагнетиками.

Ферромагнетиками (в определённом температурном интервале и структурном состоянии) могут быть металлы Fe, Ni, Co , их сплавы, некоторые редкоземельные элементы (Gd, Dy), а также обработанные по керамической технологии смеси окислов этих металлов – ферриты (например, $Fe_2O_3 \cdot NiO$ - никелевый феррит).

Измерение величин M, B, χ, μ и их зависимости от поля H проще всего провести на образцах в виде длинных стержней или тороидов, помещённых соответственно в соленоид или тороидальную намагниченную катушку. В последнем случае поле H определяется по формуле:

$$H = \frac{N_1 I}{l}, \quad (7)$$

где N_1 - число витков в намагниченной катушке, I - сила тока в витках катушки, l - длина тороидального сердечника по средней линии.

Если сердечник не был предварительно намагничен, то при пропускании тока через катушку увеличиваются M и B (кривая намагничивания показана на рис. 1 в,г). При некотором значении наступает магнитное насыщение, т. е. намагниченность достигает своего максимального значения (B продолжает увеличиваться за счёт увеличения H). Величины M_s и B_s , характеризующие состояние насыщения, называются соответственно намагниченностью и индукцией насыщения. Если теперь уменьшать поле H , то размагничивание происходит уже по другому закону. Так, в нулевом поле H ферромагнетик сохраняет некоторую намагниченность и индукцию B_0 , которая называется остаточной индукцией (рис. 2). Чтобы полностью размагнитить образец, нужно приложить некоторое поле H_c , противоположное по направлению полю, в котором производилось намагничивание. Величина H_c называется коэрцитивной силой. Среди ферромагнетиков различают магнито-мягкие и магнито-твёрдые ($H_c > 10^3$ А/м) материалы. Первые применяются для изготовления сердечников трансформаторов, дросселей и колебательных контуров, вторые – в качестве постоянных магнитов.

Если продолжать увеличивать намагничивающее поле, противоположное первоначальному, то можно снова достичь состояния насыщения. Уменьшая затем поле H , переключая его направление и вновь увеличивая ток, можно вернуться в состояние насыщения, которое было получено на первоначальной кривой намагничивания.

Полученная в результате таких манипуляций зависимость $B(H)$ называется петлёй гистерезиса (рис. 2). Появление петли говорит о том, что индукция B зависит не только от величины поля H , но и от истории образца.

Если повторять описанные выше циклы намагничивания и размагничивания, то образец уже никогда не вернётся в первоначальное состояние с $H = B = 0$. Однако, если с каждым новым циклом постепенно уменьшать размах колебаний поля H , то петля гистерезиса сужается и сходится в точку $B = 0$. Этого обычно добиваются, пропуская через намагничивающую катушку переменный ток с убывающей во времени амплитудой. Петлю гистерезиса нетрудно показать на экране электронно-лучевой трубки осциллографа. Петля гистерезиса получается, если ферромагнетик поместить в магнитное поле, создаваемое переменным током, и подать на горизонтально отклоняющие пластины трубки напряжение U_x , пропорциональное H а на вертикально отклоняющие пластины U_y , пропорциональное B .

Осциллографирование петли гистерезиса применяется для контроля и измерения характеристик ферромагнетиков в тех случаях, когда не требуется большой точности измерений.

Приборы и принадлежности

1. Замкнутый сердечник из трансформаторного железа с намагничивающей и измерительными катушками и измерительная схема, собранные на одной плате.
2. Осциллограф типа С1-68.
3. Генератор типа ГЗ-56/1

Описание метода измерений и аппаратура

Принципиальная схема установки на рис. 3.

Исследуемым веществом является кремнистое железо, из которого изготовлен сердечник T . Первичная обмотка питается через сопротивление R_1 переменным током I_1 . Напряжённость магнитного поля внутри сердечника вычисляется по формуле (7).
Напряжение на горизонтально отклоняющих пластинах:

$$U_x = I_1 R_1 = \frac{R_1 l}{N_1} H, \quad (8)$$

т.е. пропорционально H .

Во вторичной обмотке источником тока I_2 является э.д.с. индукции, которая равна

$$\varepsilon = -\frac{d\Phi}{dt}, \quad (9)$$

где Φ - поток вектора магнитной индукции через поверхность, охватываемую всеми витками вторичной катушки. Если S - площадь, охватываемая одним витком, то:

$$\begin{aligned} \Phi &= BS N_2 \\ \varepsilon &= -N_2 S \frac{dB}{dt} \end{aligned} \quad (10)$$

Запишем закон Ома для вторичной цепи, пренебрегая самоиндукцией и падением напряжения на вторичной обмотке:

$$\varepsilon = U_c + R_2 I_2, \quad (11)$$

где

$$U_c = U_y = \frac{q}{C} = \frac{\int I_2 dt}{C} \quad (12)$$

Здесь U_c - напряжение на конденсаторе, q - заряд конденсатора. При достаточно больших величинах R_2 и C первым членом справа в формуле (11) можно пренебречь:

$$\varepsilon = R_2 I_2 = -N_2 S \frac{dB}{dt} \quad (13)$$

откуда

$$I_2 = -\frac{N_2 S}{R_2} \frac{dB}{dt} \quad (14)$$

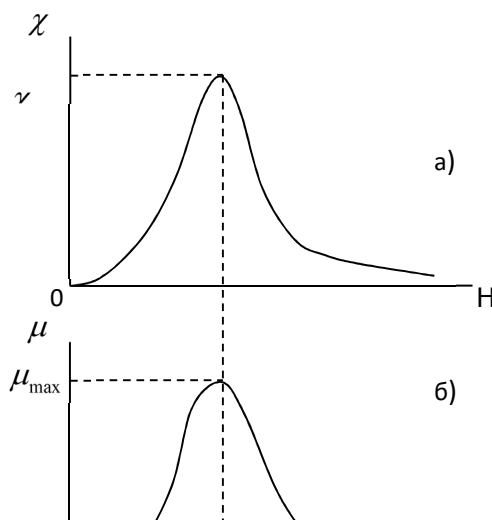



Рис. 2. Кривая гистерезиса



Рис. 3. Схема экспериментальной установки.

Подставляя значение I_2 в выражение (12), получим, что напряжение, подаваемое на вертикально отклоняющие пластины осциллографа, равно

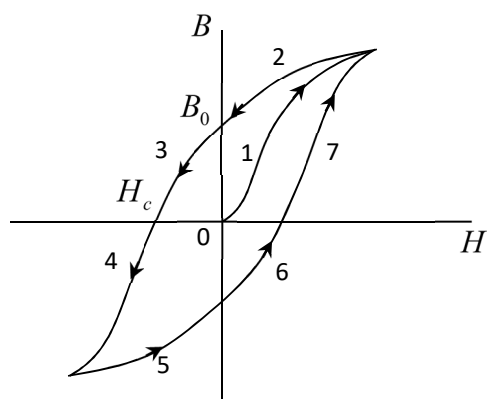
$$U_y = -\frac{N_2 S}{R_2 C} \int \frac{dB}{dt} dt = -\frac{N_2 S}{R_2 C} \int dB = -\frac{N_2 S}{R_2 C} B, \quad (15)$$

т.е. пропорционально B .

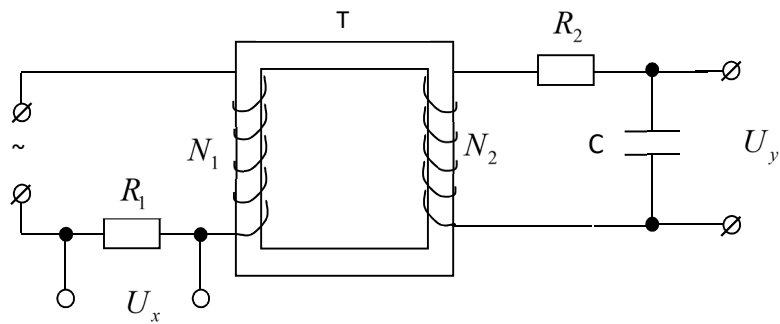
Включённые в цепь вторичной обмотки сопротивление R_2 и ёмкость C образуют так называемую интегрирующую цепочку. Если напряжение U_y снимать непосредственно с выходов вторичной обмотки, то оно будет пропорционально не B , а производной от B по времени, т. е. dB/dt .

Таким образом, на одни пластины осциллографа подаётся напряжение, пропорциональное H , а на другие – пропорциональное B ; на экране получается петля гистерезиса $B = f(H)$.

За один период синусоидального изменения тока след электронного луча на экране опишет полную петлю гистерезиса, а за каждый последующий период в точности её повторит. Поэтому на экране будет видна неподвижная петля гистерезиса. Верхняя точка каждой петли гистерезиса находится на прямой намагничивания. Следовательно, для повторения кривой намагничивания необходимо снять с осциллографа координаты n_x и n_y вершин петель гистерезиса.

Для построения кривой намагничивания вычисляют значения H и B из формул (8) и (13), переписанных в виде:

$$H = \frac{N_1}{R_1 l} U_x, B = \frac{R_2 C}{N_2 S} U_y$$

Величины U_x и U_y можно определить, зная величину напряжений u_x и u_y , вызывающих отклонение электронного луча на одно деление в направлении осей x и y при данном усилении. Тогда:

$$U_x = n_x u_x, U_y = n_y u_y,$$

где n_x и n_y - координаты вершин петли гистерезиса. (Способ определения u_x и u_y будет описан ниже).

Подставляя последние выражения в значения для H и B , получим:

$$H = \frac{N_1}{R_1 l} u_x n_x = k_x n_x \quad (14)$$

$$B = \frac{R_2 C}{N_2 S} u_y n_y = k_y n_y \quad (15)$$

где

$$k_x = \frac{N_1}{R_1 l} u_x \quad (16)$$

$$k_y = \frac{R_2 C}{N_2 S} u_y \quad (17)$$

В используемой установке: $N_1 = 400, N_2 = 1500, R_1 = 33 \text{ Ом} \pm 10 \%$,

$R_2 = 100 \text{ кОм} \pm 10\%, C = 10 \text{ мкФ} \pm 20\%, l = 0,204 \text{ м}, S = 0,000128 \text{ м}^2$.

Предварительная настройка аппаратуры

1. Включить в сеть генератор и осциллограф и дать им прогреться в течение 15-20 минут.
2. Ручки управления генератора поставить в следующие положения:
 “шкала прибора” х 1,
 “выходное сопротивление” х 50 Ω ,
 “множитель” х 1,
 “пределы шкал” 10V,
 “регулировка выхода” - крайнее левое положение,
 ручкой “частота” установить рабочую частоту 50 Гц,

Нижнюю клемму основного выхода генератора соединить с корпусом специальной перемычкой.

3. Ручки и переключатели управления осциллографа поставить в следующие положения: “развёртка” - X (при этом собственная развёртка выключена),

усиление “ ” -

“вход ” - в положение

“усилитель ” - в положение X I.

4. Ручками “яркость”, “фокус”, “астигматизм” отрегулировать фокусировку так, чтобы пятно было возможно более круглым, чётким, маленьким и не очень ярким.



Ручками установки луча по горизонтали ($\leftarrow \cdot \rightarrow$) и по вертикали (↑ ↓) вывести пятно точно в центр экрана.

5. Подключить генератор к измерительной схеме и подать напряжение, приблизительно равное 6 В. Соединить выходы U_x и U_y с соответствующими входами усилителей осциллографа с помощью коаксиальных кабелей.

Внимание!

Осуществляя подключения, обращайте внимание на правильность соединения соединённых проводников.

Отсчёт напряжения на выходе генератора производится по прибору, предел измерения которого показан в светящемся окошке, расположенном над ручкой “предел шкалы”. При переключении пределов отсчёт производится по той из двух имеющихся на приборе шкал, деления которой кратны установленному пределу.

6. Регулируя напряжение на выходе генератора и коэффициент усиления по оси Y с помощью ручки “усиление”, установить такие размеры петли гистерезиса, чтобы её вершины не выходили за пределы области экрана, снабжённой миллиметровыми делениями. Это нужно для того, чтобы в дальнейшем координаты вершин можно было бы измерить с максимальной точностью.

7. Выполняя все последующие измерения, ручки “усиление” и “уровень запуска” трогать нельзя!

Порядок выполнения работы

1. Построения кривой намагничивания

Как было сказано выше, кривая намагничивания представляет собой огибающую вершин динамических петель гистерезиса, полученных при различных амплитудах возбуждения первичной обмотки. Все измерения производятся на верхней (“положительной”) части петли гистерезиса. Координату вершины петли можно определить следующим образом.

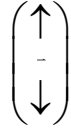

Сначала петлю гистерезиса с помощью ручки смещения луча по вертикали перемещают по экрану так, чтобы вершина петли совпала с нулевой горизонтальной линией координатной сетки и записывают координату n_x . Затем уменьшают до нуля напряжение генератора и измеряют расстояние от пятна до начала координат, т. е. величину n_y . Потом все операции повторяют для петли гистерезиса уменьшенной амплитуды и т. д. По результатам измерений на миллиметровой бумаге строится кривая намагничивания в координатах $n_y(n_x)$, которая должна содержать 10-15 точек, равномерно распределённых по всему интервалу изменения n_x . Зная цену деления по осям в единицах B и H , можно определить величины B_s, M_s и μ .

2. Определение параметров кривой гистерезиса

Получив на экране кривую гистерезиса максимальной величины, поддающейся измерению, (т. е. в пределах области экрана, снабжённой миллиметровыми делениями) определяют сначала координаты точек, соответствующих величинам B_0 и H_c . Затем, пользуясь координатной сеткой, нанесённой на экране, и манипулируя ручками горизонтального (



$\leftarrow \cdot \rightarrow$) и вертикального смещения луча, измеряют координаты ещё 10-12 точек верхней половины петли гистерезиса. Потом точки эти переносят на миллиметровую бумагу, соединяют плавной линией и пересчитывают количество миллиметровых клеток N , охватываемых половиной петли гистерезиса. Если цена деления в направлении оси H равна k_x , а в направлении оси B — k_y (см. формулы 16, 17), то полная площадь петли гистерезиса в координатах $B(H)$ может быть найдена по формуле

$$W = 2 N k_x k_y \quad (18)$$

Эта величина представляет собой энергию, выделяющуюся в виде теплоты в единице объема сердечника за один цикл перемещения:

$$W = \int H dB \quad (19)$$

Количество теплоты, выделяющейся в сердечнике за 1 с (мощность потерь), можно найти по формуле:

$$P = 2 N k_x k_y V f, \quad (20)$$

где V - объем сердечника, f - частота.

3. Определение цены деления осциллографа по осям X и Y.

Отключить измерительную схему от генератора. Подать напряжение от генератора на вход X осциллографа и, выбрав нужный предел прибора (генератора), снять 5-6 точек зависимости длины получаемой горизонтальной линии $2n_x$ от напряжения U_x . То же самое проделать, подключив генератор к входу Y. По наклону полученных зависимостей найти величины

$$u_x = \frac{U_x}{n_x}, \quad u_y = \frac{U_y}{n_y},$$

которые потом используются для вычислений по формулам (16), (17).

Результаты работы.

Все результаты измерений целесообразно занести в таблицу:

Таблица

$n_x, \text{мм}$	$U_x, \text{В}$	$n_y, \text{мм}$	$U_y, \text{В}$	$H, \text{А/м}$	$B, \text{Тл}$
0		...		$H_c = \dots$	$B_0 = \dots$
...	...	0
...		...			

В отчете о выполненной работе необходимо представить:

1. Кривую намагничивания и петлю гистерезиса на едином графике.
2. Результаты вычислений B_0, H_c, M_s, B_s и мощность потерь.

Факультативное задание.

1. Сравните полученные вами результаты с табличными данными для кремнистого железа.
2. Постройте зависимость $\mu(H)$ и определите величину максимальной магнитной проницаемости μ_{\max} .
3. Из графика $B(H)$ попытайтесь определить величину μ_0 .

Литература.

1. Калашников С. Г. Электричество. М. Наука, 1977, §§ 110, 119.

Контрольные вопросы.

1. Что такое домены и как с их помощью объясняются процессы намагничивания?
2. Что такое магнитная индукция, намагниченность, напряженность магнитного поля,

- магнитная восприимчивость и проницаемость?
3. Как классифицируются магнетики?
4. Вычислите размерность $\int H dB$.

К теме 4:

Лабораторная работа №5

Зависимость характеристик полупроводниковых диодов от температуры.

Цель работы: экспериментально исследовать влияние температуры на вольтамперные характеристики кремниевых и германиевых выпрямительных диодов.

Введение

Основные свойства германия и кремния.

Большинство выпускаемых серийно полупроводниковых приборов изготавливают из германия и кремния.

Германий (Ge) в ничтожных количествах (0,01 – 0,5%) содержится в цинковых рудах, в угольной пыли, золе и даже морской воде. Германий почти не имеет своих руд. Единственная руда германия – германит содержит гораздо больше меди, железа и цинка, чем германия. Поэтому добыча германия затруднена. Германий очень похож на металл. Удельное сопротивление чистого германия при 25 °С около 60-65 Ом·см, т. е. во много тысяч раз больше, чем самого плохо проводящего металла. Температура плавления 973 °С. Германий, используемый для получения полупроводниковых приборов, должен быть очень высокой чистоты. Концентрация атомов случайной смеси не должна превышать 10⁻⁸%. Чтобы придать германию необходимые свойства, вводят миллионные доли процента необходимой примеси, не более 10⁻⁷%.

Кремний (Si), если не считать кислорода, - самый распространённый элемент в природе. Он составляет примерно 1/4 веса земной коры. Многочисленные соединения кремния входят в большинство горных пород и минералов. Песок, глина, образующие минеральную часть почвы, также представляют собой соединения кремния. В свободном состоянии кремний в природе не встречается. Кремний плавится при 1420 °С, на воздухе он покрывается тончайшей оксидной плёнкой. Получение монокристаллического кремния

высокой чистоты, пригодного для использования в полупроводниковых приборах, - задача гораздо более сложная, чем получение германия. В настоящее время имеется ряд способов получения особо чистого кремния химическим путём.

Назначение и классификация диодов.

Одним из самых распространённых видов полупроводниковых приборов являются полупроводниковые диоды – двухэлектродные электропреобразовательные элементы с p-n переходом.

По области применения диоды можно разделить на следующие группы:

1. Выпрямительные диоды, предназначенные для выпрямления переменного тока различной частоты и мощности.
 2. Импульсные диоды, предназначенные для работы в импульсных схемах.
 3. Детекторы и переключатели СВЧ диапазона. Эти диоды применяются в схемах детектирования или преобразования частоты СВЧ диапазона.
 4. Туннельные диоды, предназначенные для генерации и усиления электрических высокочастотных сигналов.
 5. Варикапы, предназначенные для применения в качестве элемента с управляемой ёмкостью.
 6. Стабилитроны – диоды, предназначенны для стабилизации напряжения.
- В зависимости от типа p-n перехода различают плоскостные, точечные, микроплоскостные и поверхностно-барьерные диоды.

В плоскостных p-n переходах линейные размеры, определяющие площадь, значительно большую его толщины. В точечных переходах все линейные размеры, определяющие площадь, меньше толщины области объёмного заряда.

Микроплоскостные переходы имеют почти такую же, как и точечные переходы, малую площадь, но в отличие от точечных переходов граница раздела p и n областей в них плоская. В поверхностно-барьерных диодах p-n переход создаётся за счёт образования у поверхности полупроводника слоя инверсии.

Методы создания p-n переходов в диодах.

Для создания плоскостного p-n перехода (который обычно используется в выпрямительных диодах) в полупроводник с заданным типом проводимости вводят примеси, создающие в нём проводимость другого знака. Низкоомная (в результате легирования) часть перехода обычно называется эмиттером, а высокоомная – базой. По способу создания эмиттера плоскостные диоды делятся на сплавные и диффузионные.

Сплавной переход образуется в результате сплавления в полупроводник и последующей кристаллизации металла и сплава, содержащего донорные или акцепторные примеси. Так, при изготовлении сплавного германиевого диода применяют сплавление сплава индий-галлий в германий с проводимостью *n*-типа и мышьяк в германий *p*-типа. При диффузионном методе примеси в полупроводник вводят диффузией из газового состояния. Для этого пластинки германия и кремния помещают в печь, наполненную парами легирующего металла, и нагревают до температуры, близкой к температуре плавления полупроводника. Продиффундировавшие атомы примеси образуют на поверхности пластинки тонкий слой с проводимостью другого типа.

Эквивалентная схема и параметры диода.

При рассмотрении эквивалентной схемы диода (рис. 1) необходимо проанализировать как прямую ветвь характеристики диода, так и обратную (рис. 2).



Рис. 1. Эквивалентная схема полупроводникового диода.

При анализе прямой ветви характеристики приходится учитывать сопротивление толщи проводника, особенно заметное в точечных и микроплоскостных диодах. В этом случае ток, протекающий через диод, определяется толщиной проводника и приложенным

напряжением. Сопротивление r_r носит название сопротивления растекания и зависит от геометрии контакта.

При анализе обратной ветви вольтамперной характеристики сопротивление r_r можно не учитывать. Полное обратное сопротивление диода можно представить параллельно включёнными сопротивлением утечки р-п перехода и ёмкостью р-п перехода C_d .

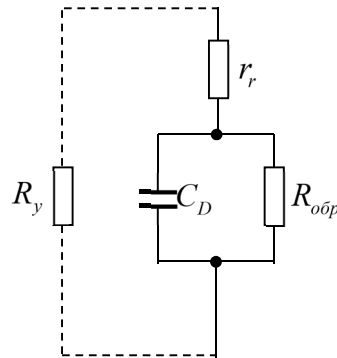

Рис. 2. Вольтамперная характеристика диода

Сопротивление $R_{обр}$ составляет сотни и тысячи килоом для разных типов диодов, а C_d - от единиц до десятков пикофарад. Кроме того, обратное сопротивление может быть резко снижено за счёт утечки по поверхности полупроводника, что отражено на схеме с помощью сопротивления R_y .

В таблице 1 приведены параметры диодов, наиболее полно характеризующие их эксплуатационные свойства.

Таблица 1 Основные параметры диодов.

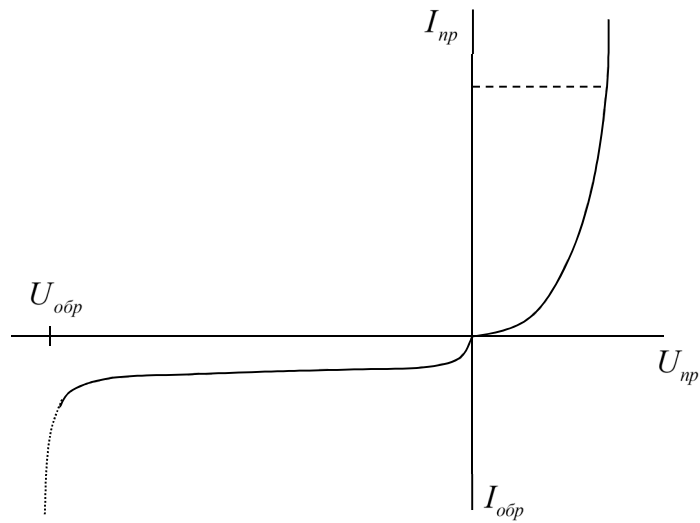
Параметр	Единица измерения	Характеристика параметра
$I_{обр}$	мкА	Обратный ток при некоторой величине обратного напряжения
$U_{обр}^{max}$	В	Наибольшая допустимая величина обратного напряжения
$U_{пр}$	В	Падение напряжения на диоде при некотором значении прямого тока через диод
$I_{пр}$	мА	Выпрямленный ток
C_D	нф	Ёмкость диода при подаче на него обратного напряжения некоторой величины
$\Delta f_{пр}$	кГц	Граничная частота, до которой возможна работа без снижения величины выпрямленного тока
ΔT	°С	Рабочий диапазон температур
η	%	Коэффициент полезного действия, определяемый как отношение произведения значений выпрямленного напряжения и тока к активной мощности, потребляемой из сети

Для характеристики предельных режимов, в которых может работать диод, вводят так называемые предельно допустимые параметры. Так, величину выпрямленного напряжения ограничивает пробой р-п перехода в обратном направлении, поэтому необходимо задать предельно допустимое напряжение $U_{обр}^{max}$, которое должно быть меньше напряжения пробоя.

В прямом направлении рассеиваемая диодом мощность может при большом прямом токе привести к недопустимому разогреву р-п перехода и увеличению обратного тока. Поэтому для каждого типа диода дают максимально допустимое значение прямого тока $I_{пр}^{max}$. Естественно, что чем лучше теплоотвод р-п перехода, тем больше

его площадь, тем больше допустимая величина I_{np}^{\max} и связанная с ним предельно допустимая величина рассеиваемой на диоде мощности P_{\max} .

Предельно допустимые режимы работы диода ограничивают рабочий диапазон температур. Нижний предел этого диапазона (-60°C) определяется механической прочностью индия и других контактных сплавов, а верхний – температурной зависимостью удельной электропроводности проводника.

Величины максимально допустимых значений температуры окружающей среды $t_{окр}$, перехода t_n и рассеиваемой на диоде мощности P_{\max} тесно связаны между собой. Чем выше мощность P_{\max} , максимальный прямой ток I_{np}^{\max} , связанная с ним температура t_n^{\max} , тем меньше допустимая величина $t_{окр}$. Поэтому диоды средней и малой мощности можно использовать при температуре окружающего воздуха $+75^{\circ}\text{C}$ (для Ge) и $+125^{\circ}\text{C}$ (для Si), а мощные диоды требуют специального охлаждения перехода.

Зависимость прямого тока от температуры несколько сложнее. При малых прямых напряжениях, когда всё внешнее напряжение приложено к p-n переходу, ток увеличивается с ростом температуры. При больших прямых напряжениях (0,3 В для Ge) всё падение напряжения сосредотачивается на толще полупроводника и изменение тока определяется температурной зависимостью подвижности носителей. На рис. 3 показаны вольтамперные характеристики диода при различных температурах. Резкая зависимость обратного тока от температуры объясняется тем, что основная его составляющая – тепловой ток – обусловлен генерацией неосновных носителей в объёмах, прилегающих к переходу и может быть выражен следующим образом:

$$I_0(T) \approx I_0(T_0)e^{\alpha\Delta T},$$

где α – некоторый коэффициент, зависящий от материала.



Рис. 3. Вольт-амперные характеристики германиевого диода при различных температурах окружающей

Рассмотрим влияние температуры на электропроводность полупроводника. В области смешанной или собственной проводимости полупроводника электропроводность представляется в виде:

$$\sigma = e(n\mu_n + p\mu_p), \quad (1)$$

где e - заряд электрона; n, p - концентрация свободных электронов и дырок соответственно; μ_n, μ_p - подвижность электронов и дырок соответственно.

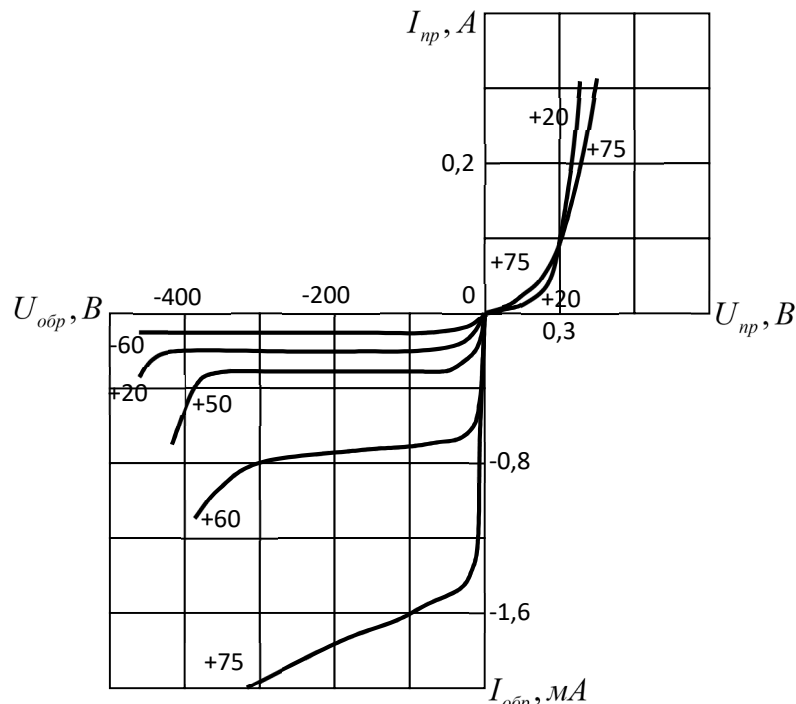
Причём полупроводники имеют меньшую электропроводность σ по сравнению с металлами, потому что $n_n^{\text{пров}} < n_{\text{мет}}$. Что же касается μ , то она может быть большей или меньшей, чем у металлов. Опыт показывает, что сильное влияние температуры на электропроводность полупроводников связано, в основном, с изменениями n и p , хотя при изменении T происходит заметное, но гораздо более слабо выраженное изменение μ . Концентрация свободных электронов и дырок в собственном полупроводнике:

$$n_i = p_i = N_c N_v e^{-\frac{\Delta\varepsilon}{2kT}}, \quad (2)$$

где N_c, N_v - эффективные плотности состояний в зоне проводимости и валентной зоне соответственно, $\Delta\varepsilon$ - ширина запрещённой зоны.

Зависимость собственных концентраций n_i и p_i от температуры очень сильная и обусловлена, в основном, изменениями множителя T в показателе степени. Столь же сильно зависит собственная концентрация от ширины запрещённой зоны при данной температуре. Так, сравнительно небольшое отличие в величине $\Delta\varepsilon$ у германия и кремния (0,67 и 1,11 эВ) приводит к различию собственных концентраций при комнатной температуре более чем на 3 порядка.

В обычном температурном диапазоне полупроводниковых приборов и при не очень высокой концентрации примеси подвижность определяется решёточным рассеянием и зависимость подвижности от температуры будет иметь вид:

$$\mu = \mu_0 \left(\frac{T_0}{T} \right)^C, \quad (3)$$

где μ_0 - подвижность при температуре T_0 (например, комнатной); $C = 3/2$.

Из сравнения формул (1), (2) и (3) видно, что преобладающим фактором для увеличения электропроводности полупроводника с повышением температуры является увеличение концентрации носителей в нём.

Надо отметить, что для примесных полупроводников зависимость $\sigma(T)$ получается сложнее.

В области очень низких температур (большие значения $1/T$), когда степень ионизации примеси мала, получается прямая с некоторым наклоном, зависящим от расстояния зоны проводимости от уровня примеси. По мере ионизации примесей наклон кривой уменьшается и при полной ионизации получается почти полный участок. Начиная с этой температуры (T_1) и до критической температуры (T_2) концентрация основных носителей практически постоянна. Следовательно, на этом участке проводимость меняется как подвижность, т. е. по закону (3). При дальнейшем повышении температуры ($T > T_2$) проводимость переходит в собственную и резко возрастает. При очень большой концентрации примесей полупроводник превращается в полуметалл с очень большой проводимостью, слабо зависящей от температуры.

Можно заметить также, что при повышении температуры в полупроводнике растёт время жизни основных носителей, что обусловлено ростом их концентрации.

Рассмотрим некоторые свойства плоскостных германиевых и кремниевых выпрямительных диодов. Благодаря большей, чем у германия, ширине запрещённой зоны допускаемая рабочая температура, а значит и предельно допустимый ток, у кремниевых диодов больше. Удельное сопротивление и прямое падение напряжения на кремниевых диодах примерно в 1,5 – 2 раза больше, чем на германиевых. Это объясняется тем, что подвижность носителей в кремнии меньше, чем в германии. По этой же причине мощность, рассеиваемая в германиевых диодах, будет меньше, чем в кремниевых, при одинаковом токе.

Как известно, обратный ток диода уменьшается с ростом ширины запрещённой зоны полупроводника, и поэтому у кремниевых диодов он во много раз меньше, чем у германиевых. Большая, чем у германия, ширина запрещённой зоны кремния обуславливает и более высокую предельно допустимую температуру кремниевых диодов. Эта температура составляет 125 - 150°C. На рис. 4 для сравнения показаны вольтамперные характеристики кремниевого (Д209) и германиевого (Д7) диодов.



Рис. 5 Вольтамперные характеристики кремниевого(Д209) и германиевого (Д7) диодов.

Кремниевые диоды выдерживают большие обратные напряжения, чем германиевые. Из-за большой ширины запрещённой зоны вероятность теплового пробоя в кремнии мала, поэтому кремниевые диоды устойчиво работают в предпробойной области. Их можно соединять последовательно для выпрямления токов высокого напряжения.

Интересной особенностью кремниевых диодов является увеличение пробивного напряжения с ростом температуры. Это объясняется тем, что пробой в кремнии определяется процессом лавинного умножения. С повышением температуры увеличивается тепловое рассеяние подвижных носителей заряда и уменьшение длины их свободного пробега, поэтому для приобретения носителями энергии, достаточной для ионизации атомов решётки, необходимо повысить напряжённость электрического поля. Такой механизм объясняет увеличение пробивного напряжения с ростом температуры.

В германии этот процесс также должен происходить, однако рост температуры настолько увеличивает обратный ток, что обычно раньше развивается тепловой пробой, напряжение которого уменьшается при увеличении температуры.

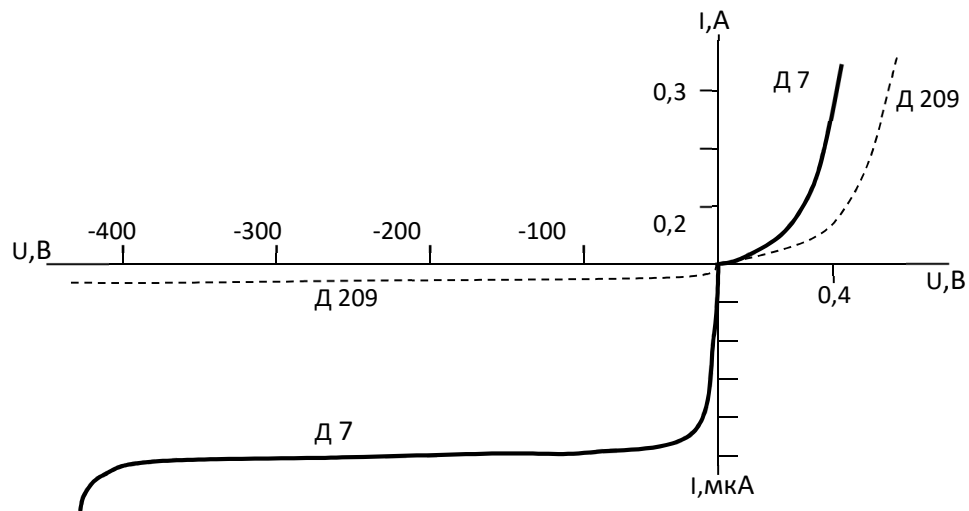
Надо отметить, что свойства р-п перехода в местах выхода на поверхность сильно зависят от состояния поверхности. Повышенная влажность, кислородная атмосфера и запылённость могут значительно изменить время жизни, скорость рекомбинации и толщину слоя объёмного заряда р-п перехода у поверхности, а это приводит к изменению параметров полупроводниковых приборов. Чтобы стабилизировать состояние поверхности полупроводника, практически все полупроводниковые приборы герметизируют. Диоды герметизируют в керамические и металлоглазненные корпуса. Внутри корпуса создаётся специальная, контролируемая при сборке прибора, сухая атмосфера.

Экспериментальная часть

Приборы и материалы: термостат с контактным термометром; исследуемые диоды; источник питания; микроамперметр на 100 мкА; миллиамперметр на 200 мА; цифровой вольтметр Ф4214.

Описание экспериментальной установки

Для снятия вольтамперной характеристики полупроводникового диода можно использовать схему рис. 5.



Рис. 5. Схема для исследования полупроводникового диода.

Величина э. д. с. \mathcal{E} источника постоянного тока зависит от типа исследуемого диода. Однако в большинстве случаев достаточно прикладывать к диоду в прямом направлении напряжение порядка 1 В, а в обратном порядка 30-40 В. Переключатель Π_1 служит для изменения полярности напряжения, подводимого к диоду. Если переключатель установлен в положение 1, то к диоду подводится прямое напряжение, а при установке переключателя в положение 2 – обратное. Потенциометр R с сопротивлением порядка 1 кОм используют для плавной регулировки величины напряжения, прикладываемого к диоду. Переключатель Π_2 предназначен для включения в схему одного из приборов, измеряющих ток диода. При установке переключателя в положение 1 в схему включается прибор для измерения прямого тока, верхний предел измерений которого выбирают в соответствии с величиной выпрямленного тока

исследуемого диода. При установке переключателя Π_2 в положение 2 в схему включается микроамперметр для измерений обратного тока. Шкала этого прибора рассчитывается на величину обратного тока диода. Термостат T используется для снятия вольтамперных характеристик при различных температурах.

Внимание!

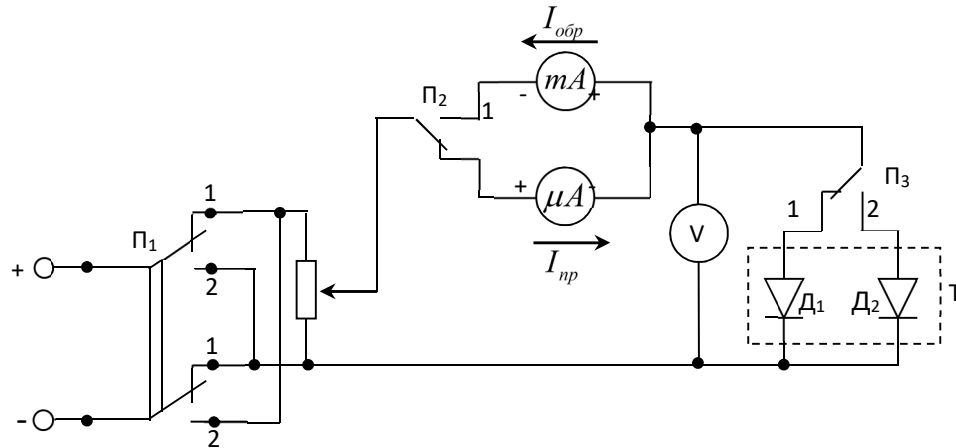
1. При всех измерениях стоит помнить, что нельзя превышать номинального тока, указанного в паспортных данных диода, а напряжение выше максимально допустимого.
2. При снятии прямых характеристик диодов удобнее задавать величину тока через диод и отмечать получающееся при этом напряжение.
3. При снятии вольтамперных характеристик при повышенных температурах необходимо снимать показания как можно быстрее, чтобы дрейф температуры за время снятия показаний оказался наименьшим.

Порядок выполнения работы

1. Записать паспортные данные исследуемых диодов.
2. Собрать схему для снятия характеристик диодов (рис. б). Подключить источник питания $20 \div 300$ В.
3. Снять характеристики диодов $I = f(U)$ в прямом и обратном включении при комнатной температуре. При снятии характеристик в прямом включении источник питания должен быть выведен на минимальное напряжение.
4. Повторить те же измерения при температуре 60°C .

Паспортные данные диодов

Д7А

Диод германиевый сплавной

Электрические параметры:

Постоянное прямое напряжение не более
0,5 В

Средний обратный ток не более
100 мкА

Предельные эксплуатационные данные:

Обратное напряжение:

При температуре +20°C

до 0,5 В

При температуре +70°C

до 0,1 В

Средний выпрямленный ток не более
200 мА

Д226Г

Диод кремниевый сплавной

Электрические параметры:

Постоянное прямое напряжение не более
1 В

Средний обратный ток не более
10 мкА

Предельные эксплуатационные данные:

Обратное напряжение
150 В

Средний выпрямленный ток не более
200 мА

Результаты измерений

1. Построить прямые и обратные характеристики диодов.
2. Вычислить прямые сопротивления исследуемых диодов по постоянному току R_{np} при номинальном прямом токе (и напряжении), а также обратные сопротивления $R_{обр}$ диодов при номинальном обратном напряжении для двух температур.
3. Определить коэффициент выпрямления K_v диода при комнатной температуре:

$$K_v = \frac{I_{np}}{I_{обр}} \text{ при } U_{np} = U_{обр}$$

Контрольные вопросы

1. Что такое собственная проводимость полупроводников?
2. Как зависит собственная проводимость полупроводников от температуры и чем это объясняется?
3. Что такое электронная и дырочная проводимость полупроводников?
4. Как зависит ширина запирающего слоя от напряжения потенциального барьера и концентрации примесей в p- и n- областях?
5. Как изменится ширина запирающего слоя и его удельное сопротивление при подаче напряжения, включённого в прямом направлении?
6. Как изменится ширина запирающего слоя и его удельное сопротивление при подаче напряжения, включённого в обратном направлении?
7. В германии или в кремнии будет больший ток при подаче одинаковых напряжений?
8. В германии или в кремнии требуется подать большее прямое напряжение на p-n переход для компенсации потенциального барьера?
9. От чего зависят предельные температуры Ge – и Si – полупроводниковых приборов, при которых они теряют работоспособность?
10. По какому закону возрастают концентрации носителей и подвижность в полупроводниках?
11. Как изменяется время жизни носителей с повышением температуры?
12. Каково происхождение обратного тока диода?
13. Что является причиной сильной зависимости обратного тока диода от температуры?
14. В каком диапазоне температур могут работать германиевые и кремневые диоды?

Литература

1. Степаненко И. П. Основы теории транзисторов и транзисторных схем. М., “Энергия”, 1973.
2. Баранский И. П. И др. Полупроводниковая электроника. Справочник. Киев, 1975.
3. Федотов Я. А. Основы физики полупроводниковых приборов. М., “Советское радио”, 1969.

Лабораторная работа № 10.**Измерение температуры.**

Цель работы: изучение некоторых методов измерения температуры, градуировка термпары и термистора.

Введение.

Согласно представлением молекулярно-кинетической теории, мерой температуры является средняя кинетическая энергия хаотического движения молекул вещества [1]. Для идеального газа средняя кинетическая энергия молекул определяется только их массой и скоростью, и не зависит от числа молекул в единице объема. В применении к идеальному газу удобно считать, что температура газа равна двум третям средней кинетической энергии одной молекулы

$$\theta = \frac{2}{3} \frac{m\bar{V}^2}{2},$$

При таком определении температуры она должна, очевидно, измеряться в единицах энергии (в системе СИ в джоулях). Однако практически пользоваться такой единицей температуры неудобно, потому что непосредственное измерение кинетической энергии молекулы затруднительно. Кроме того, даже такая малая единица энергии как эрг ($1 \text{ Э} = 10^{-7} \text{ Дж}$) слишком велика для того, чтобы служить единицей температуры. При пользовании ею часто встречающиеся температуры выражались бы ничтожно малыми числами. Например, температура таяния льда равнялась бы $5,65 \times 10^{-14} \text{ Э}$.

По этой причине, а также потому, что понятием температуры широко пользовались еще до того, как были развиты молекулярно-кинетические представления и для температуры уже давно была избрана единица измерения – градус, принято пользоваться именно этой единицей, несмотря на ее условность. В физике обычно пользуются градусом, который определяется как одна сотая часть разности показаний термометра, помещенного последовательно в пары кипящей воды и тающий лед (градус Цельсия).

В настоящее время пользуются иногда также градусами Реомюра и градусами Фаренгейта, которые связаны со шкалой Цельсия следующим соотношением

$$n^{\circ}\text{C} = 0,8n^{\circ}\text{R} = (1,8n + 32)^{\circ}\text{F}$$

Если измерять температуру в градусах, то необходимо ввести соответствующий коэффициент, переводящий джоули в градусы. Обозначив этот множитель через k , получим формулу, связывающую среднюю кинетическую энергию молекулы с температурой

$$\frac{2}{3} \frac{m\bar{V}^2}{2} = kT,$$

где T – температура, измеренная в градусах Кельвина, или

$$\frac{m\bar{V}^2}{2} = \frac{3}{2} kT.$$

Это одно из основных уравнений кинетической теории газов. Множитель k , определяющий соотношение между джоулем и градусом, называется постоянной Больцмана. В системе СИ приближенное значение этой константы

$$k = 1,38 \cdot 10^{-23} \text{ Дж/град}.$$

Строго говоря, понятие температуры физической системы можно определить только в том случае, когда система находится в состоянии термодинамического равновесия. Термодинамическим равновесием называется такое состояние макроскопической системы, когда ее параметры не меняются с течением времени сколь угодно долго и когда в системе отсутствуют потоки любого типа.

При делении температурной шкалы на градусы исходят из какого-либо общепризнанного соглашения. При этом для всякой шкалы необходимо иметь две реперные (опорные) точки с фиксированными для них значениями температуры и заданный закон деления шкалы на градусы. В практике измерений принята шкала, отсчитываемая от абсолютного нуля, которая называется термодинамической.

Абсолютная термодинамическая шкала простирается от абсолютного нуля до бесконечно больших температур. Температура, равная абсолютному нулю, характеризует состояние системы многих частиц, обладающее наименьшей возможной энергией. При абсолютном нуле все вещества, за исключением гелия, находятся в твердом кристаллическом состоянии. Однако атомы или молекулы, располагающиеся в узлах кристаллической решетки, даже при абсолютном нуле не находятся в состоянии покоя. Согласно квантовой механике, наименьшей энергии соответствует не покой, а так называемые “нулевые колебания атомов” [2].

Вторую реперную точку абсолютной термодинамической шкалы определяет температура так называемой тройной точки воды [1]. Тройная точка воды может быть воспроизведена в метрологических условиях с точностью до 0,0001 градуса и лежит выше точки таяния чистого льда при атмосферном давлении на 0,01 град.

В международной системе единиц СИ градус Кельвина – единица измерения температуры по термодинамической шкале, в которой для температуры тройной точки воды установлено значение 273,16 К (точно). Это определение разработано 10-й (1934 г.) Генеральной конференцией по мерам и весам в Париже.

Современная техника освоила интервал температур от 0 К до 10^4 К. В астрофизике рассматриваются и более высокие температуры.

Многие физические величины зависят от температуры, поэтому, в принципе, ее определение может основываться на измерении любого параметра вещества. Однако для удобства и правильности измерения, величина, по изменению которой судят о температуре, должна однозначно непрерывно и монотонно быть связанной с измеряемым аргументом – температурой. Желательно, чтобы зависимость между величиной измеряемого параметра и температурой была линейной. Современная термометрия не располагает ни веществом, при помощи которого производится измерение параметра, ни параметром, которые полностью бы удовлетворяли всем предъявленным требованиям. В какой-то мере удовлетворительными и нашедшими применение в измерительной практике являются следующие параметры: давление или объем газов, объем жидкостей, электрическое сопротивление проводников и полупроводников, термо-ЭДС некоторых пар проводников и полупроводников, параметры излучения.

Методы измерения температуры.

1. Согласно молекулярно-кинетической теории газов, давление идеального газа обусловлено суммарным импульсом соударений его молекул. В каждом соударении проявляется импульс mV (m - масса молекул, V - скорость движения молекул). Если в объеме τ расположено количество молекул N , каждая из которых имеет массу m и среднюю кинетическую энергию $\frac{m\bar{V}^2}{2}$, то их суммарное давление от ударов будет пропорционально количеству молекул в единице объема $\frac{N}{3\tau}$, среднему импульсу молекул $m\bar{V}$ и средней скорости перемещения молекул \bar{V} , то есть

$$p = \frac{N}{3\tau} m\bar{V}^2 \quad \text{или} \quad p\tau = \frac{1}{3} Nm\bar{V}^2. \quad (1)$$

С другой стороны, для идеального газа мерой энергии является температура, то есть

$$RT = \frac{1}{3} Nm\bar{V}^2, \quad (2)$$

где R – универсальная газовая постоянная.

Из уравнений (1) и (2) следует, что идеальный газ мог бы быть идеальным термометрическим веществом. При постоянном объеме сосуда давление газа меняется линейно с температурой (закон Гей-Люссака)

$$p = p_0(1 + \alpha t),$$

где α - температурный коэффициент изменения давления, равный $1/273$.

При постоянном давлении объем, занимаемый некоторым количеством газа, также пропорционален температуре (закон Шарля)

$$\tau = \tau_0(1 + \alpha t), \quad (3)$$

где α - коэффициент объемного расширения газа, равный $1/273$.

Реальные газы лишь приближенно следуют закономерностям идеальных. Сила притяжения между молекулами, отличающая реальный газ от идеального, определенным образом проявляется в различных условиях. Кроме того, нужно отметить сложность градуировки газовых параметров в градусах абсолютной термодинамической шкалы. Все эти причины привели к тому, что газовые термометры не получили широкого применения.

2. Жидкостные термометры были первыми, получившие массовое распространение. В этих термометрах используется явление изменения объема жидкости с изменением температуры. Объем жидкости τ_t при некоторой температуре t связан с объемом τ_0 той же жидкости при некоторой другой температуре t_0 известным соотношением

$$\tau_t = \tau_0(1 + \alpha \Delta t),$$

где $\Delta t = t - t_0$, α - коэффициент объемного расширения, который характеризует тепловое расширение вещества и определяется следующим образом

$$\alpha = \frac{1}{\tau} \frac{d\tau}{dt},$$

то есть равен относительному изменению объема τ при изменении температуры t на 1 градус.

Показания жидкостных термометров не требуют никакой вспомогательной аппаратуры и источников энергии. Именно поэтому по настоящее время они применяются наиболее широко, диапазон измерения температур жидкостными термометрами охватывает от 100 до 1200 °С.

Из жидкостных термометров наиболее точны и просты в обращении ртутные, отличающиеся равномерностью шкалы. Ртуть химически неактивна, она не смачивает стекла и не загрязняет поверхности.

Нижним пределом, ограничивающим применением ртути, является температура замерзания, равная $-38,9$ °С. Температура кипения ртути при атмосферном давлении ($35,7$ °С) не является предельной. Для повышения верхнего предела пространство капилляра над ртутью заполняют инертным по отношению к ртути азотом, причем заполнение происходит при повышенном давлении. Таким образом, верхний предел измерения температуры ртутных термометров можно довести до 750 °С.

Все жидкостные стеклянные термометры состоят из сосуда (шарика), переходящего в запаянную сверху капиллярную трубку. Сосуд изготавливается обычно в виде сферы или цилиндрического обтекаемого тела. По конструкции верхней части различают термометры с вложенной шкальной пластинкой и палочные термометры со шкалой, нанесенной на массивной капиллярной трубке.

Часто ртуть заменяют более дешевыми окрашенными жидкостями: спиртом, толуолом, их смесями и др. Нижний предел измерения температуры у таких термометров -70 °С.

Теоретически чувствительность жидкостных термометров можно неограниченно повышать за счет увеличения объема сосуда и уменьшения сечения капилляра. Однако практически при увеличении объема жидкости начинает влиять на показания термометра ее инерционность и неравномерность температуры по объему, при уменьшении капилляра появляются молекулярные силы в несмачивающейся жидкости. Поэтому наиболее чувствительные термометры имеют капилляры диаметром не менее нескольких сотых долей миллиметра и объем сосуда не более 1 см³. Цена деления стандартных термометров выбирается не менее 0,01 град. Допустимые погрешности показаний жидкостных термометров не должны превышать одного деления шкалы.

3. Действие **термометров сопротивления** основано на свойстве металлов и сплавов изменять сопротивление с изменением температуры

$$R = R_0 (1 + \alpha \Delta T),$$

где α - температурный коэффициент сопротивления

$$\alpha = \frac{1}{R} \frac{dR}{dT},$$

то есть относительное изменение сопротивления металла при изменении температуры T на 1 градус; R_0 - сопротивление металла при температуре T_0 ; $\Delta T = T - T_0$.

Чувствительность термометров сопротивления достаточно высока для измерения величины изменения температуры $< 0,001$ град. Термометры сопротивления лишены ряда недостатков, присущих стеклянно-жидкостным термометрам, показания которых зависят от температуры окружающей среды, старения стекол, погрешностей калибровки и др.

Благодаря этому термометры сопротивления применяются при точных измерениях температур, начиная от окрестности абсолютного нуля до 1000 °С.

Наилучшим материалом для измерительных проводников термометра сопротивления является чистая платина. В широком диапазоне температур она не вступает в химические реакции, тем самым стабильно сохраняя свойства чувствительного элемента. Кроме того, она обладает сравнительно высоким удельным сопротивлением.

Кроме платины для измерительных проводников термометров сопротивления широко используется медь.

Для измерения температур применяются так называемые термисторы (терморезисторы). Чувствительные элементы в них изготавливаются из полупроводников: медномарганцевые, кобальтомарганцевые и др.

Наиболее характерной отличительной особенностью термисторов является зависимость сопротивления от температуры по экспоненциальному закону

$$R = Ae^{-\frac{B}{T}},$$

где A и B – постоянные.

Поэтому температурный коэффициент является функцией абсолютной температуры

$$\alpha = \frac{1}{R} \frac{dR}{dT} = -\frac{B}{T^2},$$

то есть при повышении температуры абсолютная величина температурного коэффициента падает. Это свойство термосопротивлений является большим

недостатком при измерениях в сравнении с металлическими сопротивлениями, обладающими практически линейной зависимостью сопротивления от температуры. Интервал рабочих температур терморезисторов от -60 до 180 °С.

Одно из возможных свойств термочувствительного элемента состоит в стабильности характеристик. Поэтому его целесообразно применять в схемах регулирования температуры. Из-за специфических свойств, связанных с технологией изготовления (невозможность добиться воспроизводимости параметров от образца к образцу), терморезисторы не рекомендуется применять при точных измерениях.

Сопротивление термометра измеряется обычно одним из трех методов:

- 1) компенсационным (потенциометром и образцовой катушкой сопротивления);
- 2) мостовым;
- 3) при помощи логометров различной конструкции;

Компенсационный метод позволяет добиться самой высокой точности измерений. Этим методом без особых затруднений регистрируется сотысячная доля сопротивления, что соответствует нескольким тысячным долям градуса.

Измерительная схема представлена на рис. 1.



Рис. 1. Принципиальная схема компенсационного метода измерений

Здесь термометр сопротивления 1 включается последовательно с образцовым сопротивлением 2. Питание цепи, обеспечиваемое батареей 3, регулируется последовательно включенным реостатом 4. Падение напряжения на образцовом сопротивлении 2 и термометре 1 измеряется компенсационным методом с помощью

потенциометра-компенсатора 5. Измерение производится сравнением падения напряжения на термометре с падением напряжения на образцовой катушке сопротивления.

Мостовые схемы широко используются при электротехнических измерениях. В них измеряется непосредственно сопротивление термометра с помощью чувствительного моста (например, мост Уитстона).

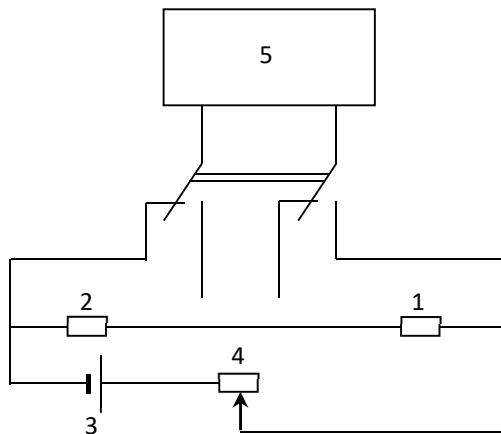
Логометрические схемы широко используются при измерениях с невысокой точностью. Прибор состоит из двух рамок-катушек, закрепляемых на общем каркасе и находящихся в неоднородном магнитном поле. Первая катушка питается током, проходящим через калибровочное сопротивление, вторая – через термосопротивление. Вращение рамок в магнитном поле при изменении тока фиксируется с помощью шкалы прибора.

4. Применение **термопар** для измерения температуры основано на эффекте Зеебека.

Явлением Зеебека называют возникновение электродвижущей силы в замкнутой электрической цепи, составленной из последовательно соединенных разнородных проводников (или полупроводников), если места их контакта поддерживают при различных температурах T_1, T_2 .

Величина термо-ЭДС пропорциональна разности температур спаев

$$\varepsilon_T = \chi(T_1 - T_2)$$

где χ называется термоэлектрическим коэффициентом термопары, $[\chi] = \frac{\text{мкВ}}{\text{град}}$.

Явление Зеебека обусловлено следующими двумя причинами:

- 1) преимущественным перемещением электронов в проводнике от горячего конца к холодному (тепловая диффузия);
- 2) различием в работах выхода электронов из разных металлов (контактная разность потенциалов) и зависимостью этого явления от температуры.

Диапазон температур, измеряемых термопарами, очень велик: от температуры, близкой к окрестности абсолютного нуля, до температур, при которых лишь немногие вещества остаются твердыми. При измерении температур до 700 °С технические термопары конкурируют со всеми видами термометров, уступая в точности лишь термометрам сопротивления и газовым. При более высоких температурах термопары оказываются наиболее надежным средством измерения, и лишь при температурах выше 1600 °С они уступают оптическим термометрам.

Простейшая измерительная схема цепи термопары представлена на рис. 2.

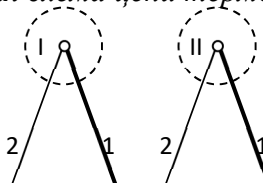

Область I-II в электрическом смысле представляет собой элемент, у которого ЭДС пропорциональна измеряемому параметру – разности температур этих областей. Если в области II поддерживается известная температура (равная, например, 0°C), то по величине ЭДС можно судить о температуре (в $^{\circ}\text{C}$) в области I.

Так как термоэлектрический коэффициент χ сам зависит от разности температур, то термопары обычно характеризуются градуировочными таблицами, показывающими зависимость $\varepsilon_T(T_2 - T_1)$. Такие таблицы имеются в справочниках [3]. Градуировка термопар обычно производится при $T_2 = 0^{\circ}\text{C}$.

Для увеличения чувствительности устройства, показанного на рис.2, целесообразно соединить последовательно несколько термопар.

Часто в измерительной практике применяют упрощенные схемы. Измерительную цепь (рис. 3) собирают из трех видов проводников: 1, 2 – термоэлектроды, 3 – соединительные провода (обычно медные).



Рис. 3. Измерительная схема цепи термопары (2).

I – область измеряемой температуры; II – область температуры лаборатории.

В такой схеме для получения правильных результатов необходимо измерить температуру в лаборатории ртутным термометром и определить температуру в измеряемой области по градуировочной таблице термопары, введя соответствующую поправку.

Измерение термо-ЭДС может быть выполнено методом непосредственной оценки или компенсационным методом.

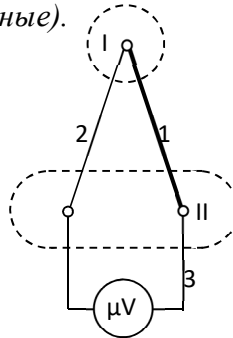
Непосредственное измерение термо-ЭДС производится с помощью чувствительного стрелочного прибора, обычно магнитоэлектрической системы. Прибор градуируется в милливольтсах ЭДС или в градусах. Термопары подключаются непосредственно на контактные клеммы прибора. Прибор регистрирует ток, протекающий через рамку. Величина силы тока в этом случае зависит не только от измеряемой ЭДС, но и от сопротивления цепи, которое, в свою очередь, зависит от многих факторов (в частности от температуры и ее распределения вдоль всех элементов цепи). В милливольтметрах, предназначенных для измерений температур термопарами, есть ряд усовершенствований, позволяющих значительно повысить точность измерений.

Как правило, термо-ЭДС измеряется компенсационным методом – сведением к нулю тока в измерительной цепи. Поэтому в большинстве случаев сопротивление термоэлектродов не играет роли, а значит, сечения их могут быть сведены до минимума. Отсюда вытекает одно из основных преимуществ термопар – возможность измерять температуры в области, объем которой измеряется тысячными долями кубического миллиметра.

Измерение термо-ЭДС компенсационным методом отличается высокой точностью. Сущность его состоит в противопоставлении измеряемой ЭДС встречной разности потенциалов, возникающей при протекании тока через калибровочное сопротивление.

Простейшая схема потенциометра приведена на рис. 4.

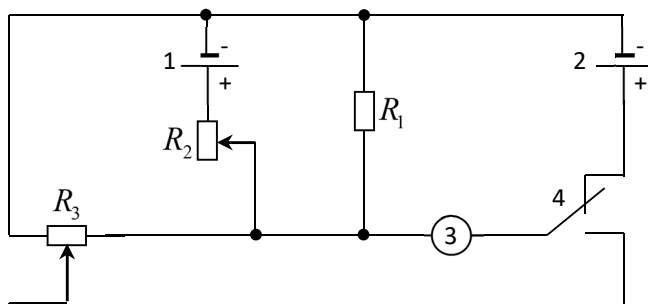

Нормальный элемент 2 является образцовой мерой ЭДС, по которому настраивают потенциометр. При верхнем положении переключателя 4 нормальный элемент включается в цепь тока таким образом, что его ЭДС сравнивается с падением напряжения на сопротивлении R_3 . С помощью сопротивления R_2 добиваются нуля на гальванометре 3. Эта операция называется установкой рабочего тока потенциометра. Для измерения ЭДС переключатель 4 устанавливают в нижнее положение. ЭДС термопары 5 сравнивают с падением напряжения на R_3 , создаваемым током источника 1. Нулевого отклонения стрелки гальванометра добиваются изменением положения ползунка на сопротивлении R_3 . Зная относительную величину сопротивления и полное падение напряжения, можно определить абсолютное значение падения напряжения, компенсирующего термо-ЭДС.

Широкое распространение получили платино-платинородиевые термопары (ППТ). Термоэлектроды их состоят из химически чистой платины и платины, легированной родием (6% или 10% Rh). Термо-ЭДС ППТ одна из самых низких, порядка 8,0 мкВ/град.

Однако никакая другая термопара не имеет такой стабильности и повторяемости, как ППТ. Поэтому на этой термопаре базируется международная температурная шкала в интервале температур $630 \div 1063^\circ\text{C}$.

Среди множества сплавов, применяемых в качестве термоэлектродов, широко используются хромель-алюминиевые пары (ХА), обладающие самой высокой

повторяемостью из благородных сплавов. Хромель – это сплав никеля и хрома (90% Ni+10% Cr), алюмель состоит из алюминия, никеля, кремния, магния (95% Ni+5% Al, Si, Mg). Недостатком этой термопары является низкое значение термоэлектрического коэффициента, порядка 39 мкВ/град.

Хромель-капельные термопары (ХК) также широко применяются, хотя и уступают (ТХА) в жаростойкости (копель – сплав меди, 0,1% Mn, 43% Ni, +Co).

Основное преимущество ТХК состоит в заметно большем термоэлектрическом коэффициенте порядка 75 мкВ/град.

Параметры наиболее распространенных термопар приведены в таблице 1.

5. Существует еще один метод измерения температуры, отличительной особенностью которого является то, что информация о температуре передается неконтактным способом. Приборы, реализующие функцию измерения температуры по энергии излучения, называются пирометрами. Лучистый теплообмен значительно возрастает при высоких температурах, поэтому пирометры нашли широкое применение при температуре больше $500 \div 600 \text{ }^\circ\text{C}$. Суть всякого термометрического метода состоит в привязке измерений к абсолютной термодинамической шкале. Для лучистых пирометров за исходную точку принята точка плавления золота, привязанная к абсолютной шкале измерения с помощью термопар. Второй точкой является абсолютный нуль.

Таблица 1. Основные виды термопар, применяемых в технике.

Марка термопары	Среднее значение термоэлектрического коэффициента, мкВ/град	Верхний предел измерения, $^\circ\text{C}$
ТХА (хромель-алюмель)	39	1400
ТКХ (хромель-копель)	75	600
ТПП (платина-платинародий, 10% Rh)	8	1300
ТМК (медь-константан, Cu+75% W+25% Mo)	43	600
ПТ-1 (коаксиальная металлокерамическая, MoSi ₂ +графит)	35	1700

ТЖК (железо-константан, Fe+75% W+25% Mo)	54	1000
---	----	------

В пирометрии существует три метода определения температуры тела:

1. Температура определяется по полной энергии светимости тела.
2. Температура определяется интенсивностью монохроматического излучения на той длине волны λ_{\max} , которая соответствует максимальной плотности энергетической светимости.
3. Согласно закону Вина, температура тела определяется по длине волны, соответствующей максимальной спектральной плотности энергетической светимости.

Приборы и принадлежности: микрохолодильник ТЛМ, выпрямитель ВСП-30, жидкостный термометр, терморезистор, мост постоянного тока Р333, потенциометр постоянного тока ПП-63.

Описание экспериментальной установки.

Схема экспериментальной установки и устройство микрохолодильника показаны на рис. 5, 6.



Рис. 5. Блок – схема экспериментальной установки.
1 – выпрямитель, 2 – микрохолодильник, 3 – мост Р333, 4 – потенциометр ПП-63.



Рис. 6. Микрохолодильник ТП-2М

Действие микрохолодильника основано на эффекте Пельтье, который наблюдается в электрических цепях, составленных из однородных металлических или полупроводниковых проводников (термоэлементов). При прохождении электрического тока через контакт (спай) двух термоэлементов происходит, в зависимости от направления тока, выделение или поглощение тепла, и контакт либо нагревается, либо охлаждается. Количество поглощенной или выделенной теплоты пропорционально полному заряду, прошедшему через спай (То есть величине It).

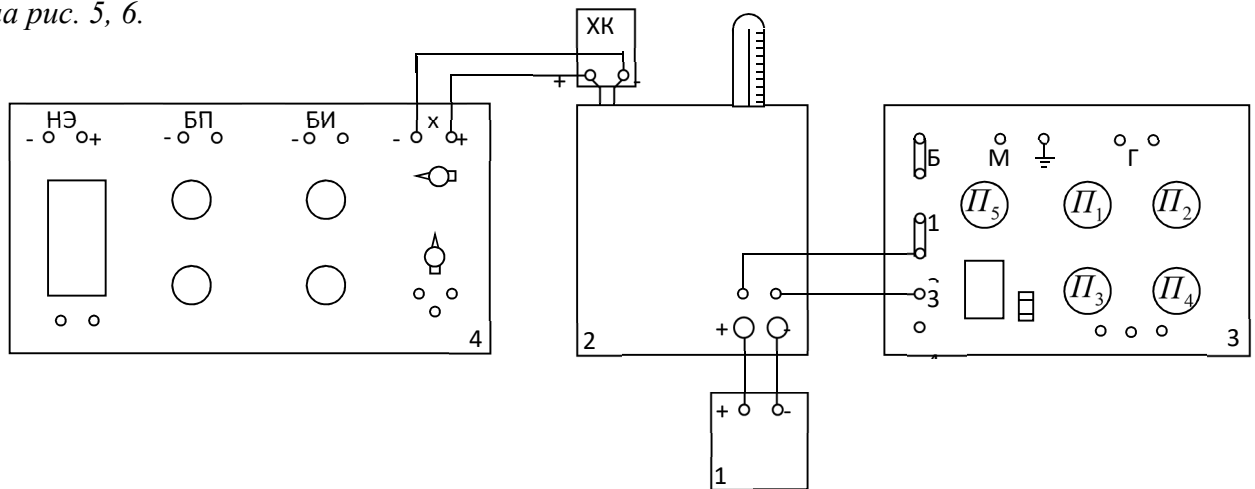
При пропускании тока в направлении, обозначенном возле клеммы микрохолодильника, спаи, находящиеся в тепловом контакте с внутренним резервуаром, охлаждаются, а внешние нагреваются. Для того, чтобы повысить КПД холодильника, а также чтобы предохранить его от теплового разрушения, внешние спаи охлаждаются путем теплоотдачи массивному металлическому основанию.

Для питания микрохолодильника используются полупроводниковые выпрямители типа ВСП-12 или ВСП-33, имеющие ЭДС около 4 В и допустимый ток нагрузки около 20 А (ВСП-12) и 35 А (ВСП-33). Ток нагрузки устанавливается переключателем и контролируется амперметром, которые вынесены на переднюю панель выпрямителя.

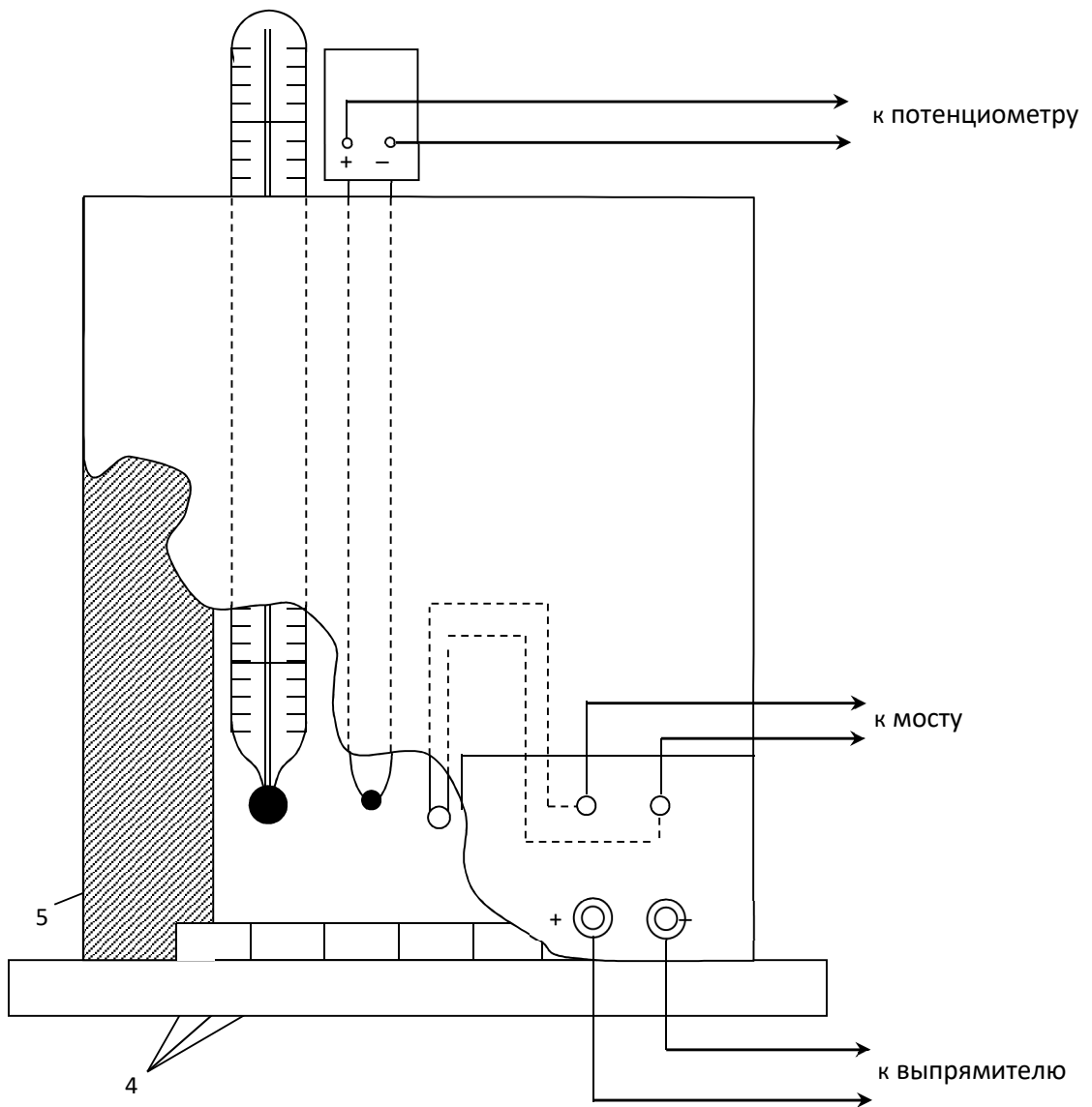
Жидкостный термометр, терморара и термистор введены в резервуар холодильника. Выводы термистора подключены к верхним малым клеммам холодильника. К нижним (большим) клеммам подключается выпрямитель.

Измерение термо-ЭДС производится с помощью потенциометра типа ПП-63. Терморара подключается к клеммам “Х”. Потенциометр может работать как от внутренних, так и от внешних источников питания и нормальных элементов. Принципиальная схема, основные технические характеристики и указания по использованию показаны на внутренней стороне съемной крышки прибора.

Измерение сопротивления термистора производится мостом постоянного тока типа Р333 с внутренними (или внешними) источниками питания и гальванометром.

Измеряемое сопротивление подключается к клеммам “ R_x ”. Электрическая схема моста и порядок проведения измерений показаны на крышке прибора.

Подготовка к проведению измерений состоит из следующих этапов.

а) Сборка схемы. Особое внимание следует обратить на соблюдение полярности соединений на клеммах. До проверки схемы лаборантом или преподавателем включать выпрямитель в сеть не разрешается.

б) Подготовка потенциометра. На лицевой панели потенциометра имеется две кнопки “грубо” и “точно”. Как видно из схемы потенциометра, показанной на его крышке, ток через гальванометр может идти только при нажатом положении кнопок “грубо” или “точно”. Нажатием кнопки “грубо” последовательно с гальванометром включается сопротивление порядка 4 кОм – это нужно для того, чтобы “загрубить” гальванометр, если напряжение разбаланса схемы слишком велики и стрелка гальванометра сильно зашкаливает. В нашей работе, при использовании стрелочного гальванометра и батареи питания с ЭДС не намного превышающей ЭДС нормального элемента, можно нажать только кнопку “точно”.

В данной работе питание потенциометра осуществляется от внутренних источников, поэтому переключатели, расположенные возле клемм “НЭ”, “БП” следует установить в положение “В”. Переключатель “род работы” установить в положение “потенциометр”, а переключатель “питание” в положение “вкл”.

В любом потенциометре постоянного тока нормальный элемент не используется непосредственно при измерениях, а применяется только для выставления напряжения, снимаемого с батареи питания, которое уже затем сравнивается с измеряемым напряжением. Эта операция называется “установкой начального тока” и она обязательна для всех неавтоматических потенциометров. В приборе ПП-63 установка рабочего тока производится следующим образом.

Переключатель “контроль-измерение” устанавливается в положение “К”. Вращением рукояток “грубо” и “точно” реостата “рабочий ток” стрелка гальванометра устанавливается на “0” вначале при нажатой кнопке “грубо”, а затем – “точно”. После этого переключатель устанавливается в положение “И”, и потенциометр готов к работе. В дальнейшем, при ведении измерений, ручки установки

рабочего тока трогать нельзя. Только при длительных измерениях рекомендуется периодически повторять установку рабочего тока, чтобы компенсировать возможную разрядку батареи питания.

в) Подготовка моста. Наивысшая чувствительность схемы ординарного моста Витстона достигается в том случае, когда во всех четырех плечах его включены примерно одинаковые сопротивления. Когда мост сбалансирован, сопротивление плеча сравнения (определяемое как сумма отсчетов ручек “П1-П4” на лицевой панели прибора Р333) равно измеряемому сопротивлению “ R_x ”, а сопротивление двух других плеч при настройке устанавливается равным по порядку величины сопротивлению.

В нашей работе сопротивление термистора равно примерно 10^3 Ом, поэтому ручка “П5” устанавливается в положение “I”, как ясно из инструкции, приведенной на крышке прибора.

Внимание!

1. Так как в цепи питания микрохолодильника протекает довольно большой ток (до 30 А), при сборке схемы следует особое внимание уделить надежности контактов в этой цепи. Место ненадежного контакта может сильно нагреваться. По этой же причине следует остерегаться замыкания клемм выпрямителя и холодильника случайными проводниками или посторонними металлическими предметами.
2. Гальванометры и источники питания потенциометра и моста не следует включать в цепь на длительное время. Гальванометры включаются только в момент балансировки схемы и сразу же после этого выключаются.

Порядок выполнения работы.

В ходе выполнения работы измеряются следующие величины:

t – температура во внутреннем резервуаре микрохолодильника ($^{\circ}\text{C}$),

ε_T – термо-ЭДС термопара (мВ или мкВ),

R_x – сопротивление термистора (Ом или кОм).

Измерение следует провести во всем диапазоне температур, достижимых для микрохолодильника, постепенно переходя от комнатной к самой низкой температуре. Включение выпрямителя, питающего микрохолодильник, производится с помощью переключателя на лицевой панели, имеющего четыре рабочих положения. При этом загорается сигнальная лампочка, а амперметр показывает величину тока нагрузки.

Значение измеряемого напряжения в милливольтках равно сумме показаний шкал секционированного переключателя и реохорда, умноженной на значение множителя, установленного на переключателе пределов потенциометра при помощи штепселя.

Величина сопротивления термистора определяется по формуле

$$R_x = nR,$$

где n – множитель, установленный на декаде “П5”, R – сумма отсчетов декад П1-П4 в омах при утопленном положении кнопки “вкл.Г” и “точно” и нулевом токе через гальванометр. (Порядок измерения показан на крышке моста Р333).

По окончании измерений все переключатели должны быть возвращены в нулевое положение, а кнопки находятся в отжатом положении.

Результаты работы представляются в виде таблиц и графиков зависимостей $\varepsilon_T = f(T)$ и $R_x = f(T)$. Каждый график должен содержать по 10-15 экспериментальных точек, расположенных приблизительно равномерно (через 2 градуса) по всему исследованному температурному интервалу.

Вычисляются значения термоэлектрического коэффициента термопары и температурного коэффициента сопротивления термисторов для нескольких температур, указанных преподавателем. Оцениваются погрешности этих параметров.

Литература.

1. Кикоин И. К., Кикоин А. К. Молекулярная физики. М., Физматгиз, 1973.
2. Ландау Л. Д., Лифшиц Е. М. Статистическая физика, М., Наука 1964.
3. Кей Дж., Лэби Т. Таблицы физических и химических постоянных, М., Физматгиз, 1962.
4. Калашников С. Г. Электричество.

К теме 5:

Лабораторная работа № 6

Тензодатчики

Цель работы: ознакомиться с использованием проволочных тензодатчиков, определить влияние деформации на сопротивление тензодатчика.

Современное развитие измерительной техники характеризуется широким применением электрических методов для измерения почти всех неэлектрических величин, так как электроизмерительная аппаратура имеет высокую чувствительность и точность измерений, возможность непрерывного измерения величин во времени и удобную регистрацию результатов измерений.

При создании электрических приборов для измерения неэлектрических величин наиболее важной является задача преобразования измеряемой неэлектрической величины в электрический сигнал, передача этого сигнала к измеряемому устройству и, наконец, измерение сигнала с наименьшей погрешностью.

Преобразование неэлектрических величин производится с помощью так называемых измерительных преобразователей или датчиков. Датчики, в которых изменения неэлектрических величин преобразуются в изменения электрического сопротивления, называются датчиками сопротивления. К ним относятся реостатные, потенциометрические, тензометрические, тензолитовые, датчики контактного, термо- и фото-сопротивления. Работа тензодатчиков основана на использовании свойств материала изменять электрическое сопротивление при деформации под действием внешней силы. Тензодатчики делают из проволоки, фольги или ленты.



Рис 1.

Проволочную спираль часто наклеивают на тонкую бумагу или пленку, которая потом наклеивается на деталь, подвергаемую испытанию. Вместе с деталью формируется основа (бумага, пленка) и наклеенная на ней проволочная спираль. Материал основы и ее толщина оказывают влияние на передачу деформирующего усилия. При растягивании проволоки датчика в пределах упругой деформации ее сопротивление R_0 изменяется из-за увеличения начальной длины l_0 , уменьшения площади сечения S_0 и изменения удельного сопротивления ρ_0 :

$$R_0 = \rho_0 \frac{l_0}{S_0}, \quad \frac{\Delta R}{R_0} = \sqrt{\left(\frac{\Delta \rho}{\rho_0}\right)^2 + \left(\frac{\Delta l}{l_0}\right)^2 + \left(\frac{\Delta S}{S_0}\right)^2},$$

$$\Delta R = R - R_0, \quad \Delta \rho = \rho - \rho_0, \quad \Delta l = l - l_0, \quad \Delta S = S - S_0 \quad (1)$$

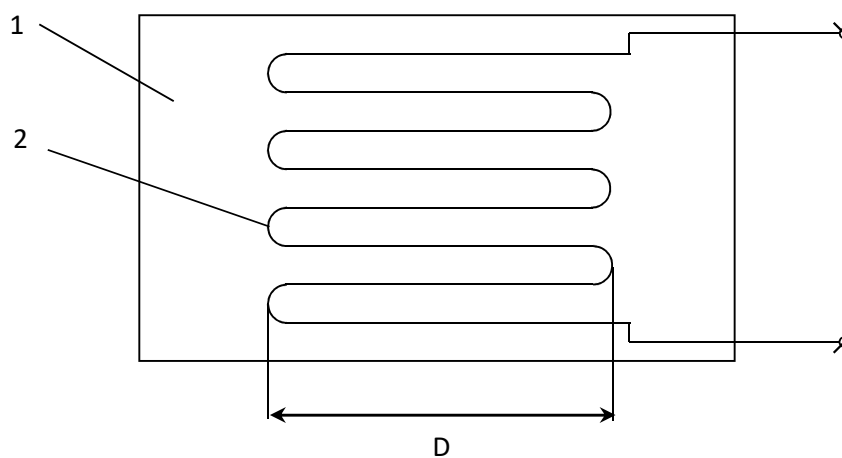
ρ_0 - удельное сопротивление материала проволоки, Ом·мм²/м; l_0 - начальная длина проволоки, м; S_0 - площадь сечения проволоки, мм².

Основной причиной изменения сопротивления таких проводников является изменение их длины. Это изменение активного сопротивления проводников R при их механической деформации лежит в основе работы тензорезисторов и носит название тензоэффекта. Характеристикой тензоэффекта материала является коэффициент относительной чувствительности k , определяемый как отношение изменения сопротивления к изменению длины проводника:

$$\frac{\Delta R}{R} = k \frac{\Delta l}{l}, \quad (2)$$

$\frac{\Delta R}{R}$ - относительное изменение сопротивления проводника; $\frac{\Delta l}{l}$ - относительное изменение длины проводника (для нихрома $k = 2$, для константана $k = 1,9 \div 2,2$).

Для повышения чувствительности проволочные датчики изготавливаются из тонкой проволоки ($d = 0,02 \div 0,05$ мм) с высоким удельным сопротивлением.

Проволочные датчики используются при изменении малых перемещений, деформаций, механических усилий, вибраций. Эти датчики чувствительны именно к деформации детали, на которую наклеены, поэтому с помощью тензодатчиков, наклеенных на испытываемую деталь или модель, можно установить допустимые пределы нагрузок (напряжений) на разные части модели. При измерении давлений тензодатчики могут быть



Рис. 2. Деталь исследуемой машины или механизма с размещенными на ней

установлены на стенках сосуда, давление в котором измеряется. На рис. 2 показан пример применения тензодатчиков. Тензодатчики наклеены на две стороны испытуемой детали – в данном случае это балка, заделанная одним концом в стенку и нагруженная на другом конце силой P . Под действием нагрузки балка изгибается, ее верхние слои растягиваются, а нижние сжимаются. При этом сопротивление тензодатчиков изменяется, так что мост, который включает тензодатчики, разбалансируется, и измерительный прибор в диагонали моста показывает наличие механической деформации.

Приборы и принадлежности.

1. Металлическая линейка с двумя наклеенными тензодатчиками, установленная на двух опорах.
2. Микрометр.
3. Измерительный мост.
4. Гальванометр.

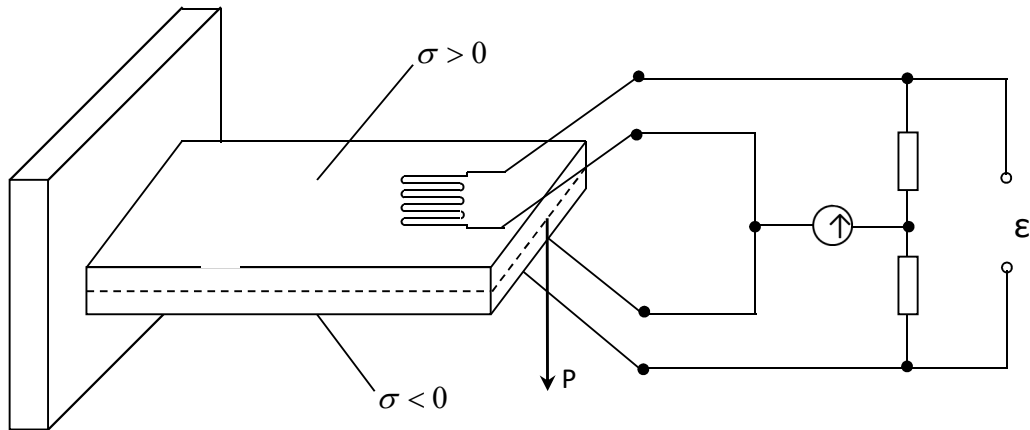
Описание метода измерений и установки.

В работе используются пленочные тензодатчики из константановой проволоки с коэффициентом чувствительности $k = 2$, с базой $D = 20 \text{ мм}$, сопротивлением около 100 Ом , наклеенные на металлическую линейку. Сопротивление R тензодатчика изменяется при деформации из-за изгиба металлической линейки. К металлической линейке, оба конца которой свободно лежат на подставках, приложена сила P в середине линейки (рис. 3).



Рис. 3. Схема эксперимента.

а) вид сверху; б) вид сбоку; $b=0,5 \text{ мм}$ – толщина линейки;

С помощью микрометра измеряется величина приложенной силы и измеряется стрела прогиба. Сопротивление измеряется с помощью измерительного моста.

На рабочий участок балки между опорами действует постоянный изгибающий момент, который вызывает равномерную деформацию рабочего участка длиной l . Можно показать, что эта деформация косвенно определяется по величине прогиба в середине линейки с помощью формулы:

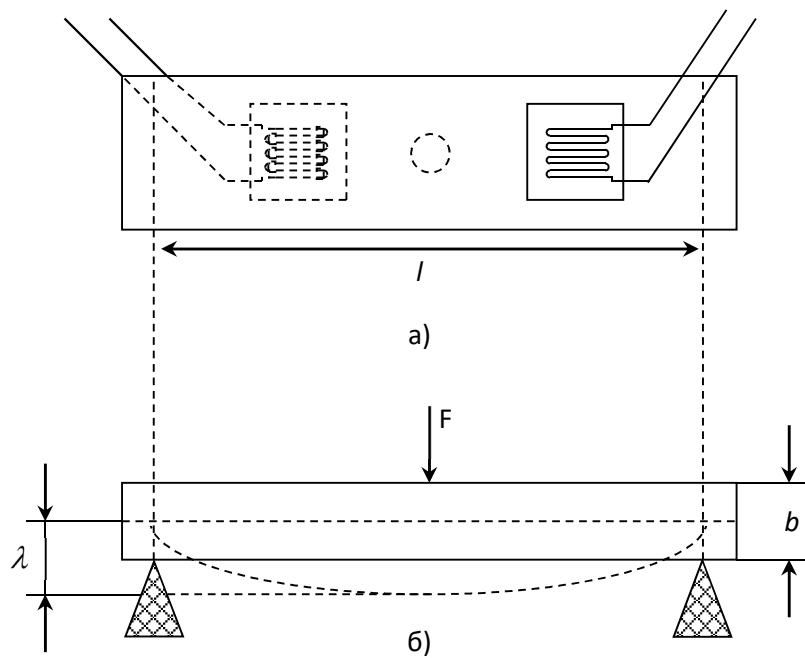
$$\frac{\Delta l}{l} = 4\lambda \frac{b}{l^2}.$$

(3)

Сравнивая (2) и (3) можно определить, что с увеличением стрелы прогиба сопротивление тензодатчиков будет меняться пропорционально величине прогиба.

Порядок выполнения работы.

1. Подключить на вход измерительного моста один из тензодатчиков (например, верхний) и измерить его сопротивление при различных значениях стрелы прогиба, определяемой по микровинту.
2. Провести те же измерения с другим тензодатчиком.
3. Полученные данные обработать графически и определить величину k .

Контрольные вопросы.

1. Каков принцип работы тензодатчиков?
2. Где применяются тензодатчики?
3. Какова картина деформации при изгибе стержней (балок) под действием сил, приложенных нормально к оси стержня?

Литература.

1. Стрелков С. П. *Механика. Изд. 3-е, М., Наука, 1975, сс 314 – 320, 282 – 288.*
2. Сивухин Д. В. *Общий курс физики. Т.1 Механика. М., Наука, 1974, сс 384 – 389, 400 – 404.*

К теме 7:

Лабораторная работа № 8

Биполярный транзистор

Цель работы: исследование статических характеристик и параметров биполярного транзистора.

Введение.

Биполярный транзистор представляет собой полупроводниковый прибор, состоящий из трех областей с чередующимися типами электропроводимости (n-p-n или p-n-p), пригодный для усиления и преобразования электрических сигналов. Эти три области отличаются концентрациями донорных или акцепторных примесей и разделяются двумя электронно-дырочными переходами. Область транзистора, расположенная между двумя электронно-дырочными переходами и имеющая малую концентрацию примеси, называется базой. Область с высокой концентрацией примеси (а, следовательно, и основных носителей), назначением которой является инжекция (впрыскивание) носителей в базу, называется эмиттером. Область с таким же типом электропроводности, назначением которой является экстракция (собираение) носителей из базы, называется коллектором.

Пока к транзистору не подключены источники питания, на его p-n переходах возникают энергетические барьеры и появляются контактные разности потенциалов.

Для управления потоками носителей через электронно-дырочные переходы транзистора к нему подключаются источники питания (и нагрузки).

В зависимости от полярности источников питания каждый из переходов может оказаться включенным либо в прямом, либо в обратном направлении. В результате возможны три режима работы транзистора:

- 1) режим отсечки – оба электронно-дырочных перехода закрыты, при этом через транзистор идет сравнительно небольшой ток;

2) режим насыщения – оба электронно-дырочных перехода открыты;
 3) активный режим – один из переходов транзистора открыт, другой закрыт.
 В режиме осечки и в режиме насыщения управление транзистором почти отсутствует.
 В активном режиме такое управление осуществляется наиболее эффективно, причем транзистор может выполнять функции активного элемента электрической схема (усиление, генерирование, переключение).

Существуют три основные схемы включения транзистора:

- с общей базой (ОБ);
- с общим эмиттером (ОЭ);
- с общим коллектором (ОК).

На рис. 1 эти варианты изображены для транзисторов *n-p-n* и *p-n-p*, соответственно.

Рассмотрим подробнее работу транзистора в активном режиме в схеме типа ОБ. При отсутствии напряжения в результате диффузии носителей на *p-n* переходах образуются контактные разности потенциалов $\Delta\varphi_{ЭБ}$ и $\Delta\varphi_{КБ}$ и соответствующие потенциальные барьеры (рис 2а). Эта система находится в состоянии термодинамического равновесия и характеризуется единым уровнем Ферми (*F*). Напомним, что при комнатной температуре уровень Ферми в *p*-полупроводниках лежит выше потолка валентной зоны, а в *n*-полупроводниках – ниже дна зоны проводимости на несколько *kT*.

Внешние источники питания подключаются таким образом (рис. 2б), что на переход эмиттер-база подано прямое напряжение $U_{ЭБ}$, а на переход база-коллектор – обратное $U_{КБ}$, причем $U_{КБ} > U_{ЭБ}$ (нормальное включение). При этом равновесие нарушается и уровень Ферми в различных частях транзистора смещаются относительно друг друга на величину $eU_{ЭБ}$ и $eU_{КБ}$. Потенциальный барьер в эмиттерном переходе понижается до величины $\Delta\varphi'_{ЭБ} = \Delta\varphi_{ЭБ} - U_{ЭБ}$ и основные носители из эмиттерной области переходят в базовую. Основные носители из коллекторной области не могут переходить в базу, так как потенциальный барьер в коллекторном переходе возрастает до величины $\Delta\varphi'_{КБ} = \Delta\varphi_{КБ} + U_{КБ}$. Однако неосновные носители из базы могут поступать в коллектор, так как знак коллекторного потенциала соответствует прямому направлению. Ширина базы выбирается малой –

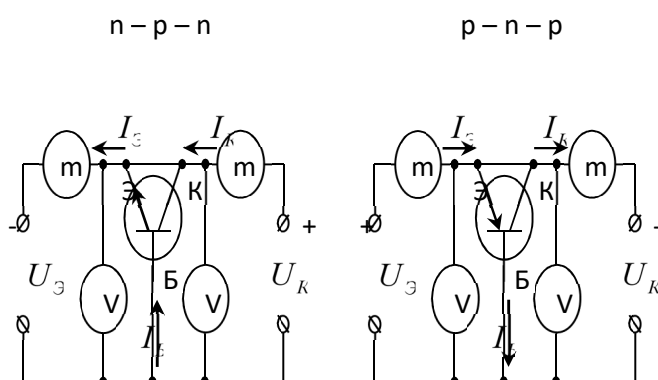



Рис. 2. Зонные диаграммы транзистора

такой, чтобы основные носители из эмиттера не успевали рекомбинировать в базе с ее основными носителями и достигали коллектора. Очевидно, что ток коллектора не превышает тока эмиттера, то есть усиления тока в данной схеме не происходит. Так как коллекторный переход включен в обратном (запорном) направлении, сопротивление его велико, что позволяет включить в цепь коллектора высокое нагрузочное сопротивление R_k , а, следовательно, снимать большое напряжение, величина которого сильно меняется при незначительном изменении электрического сигнала на эмиттерном

переходе (то есть на входе). Поэтому такое устройство будет работать как усилитель напряжения (и мощности).

Введем некоторые величины, определяющие распределение токов в транзисторе.

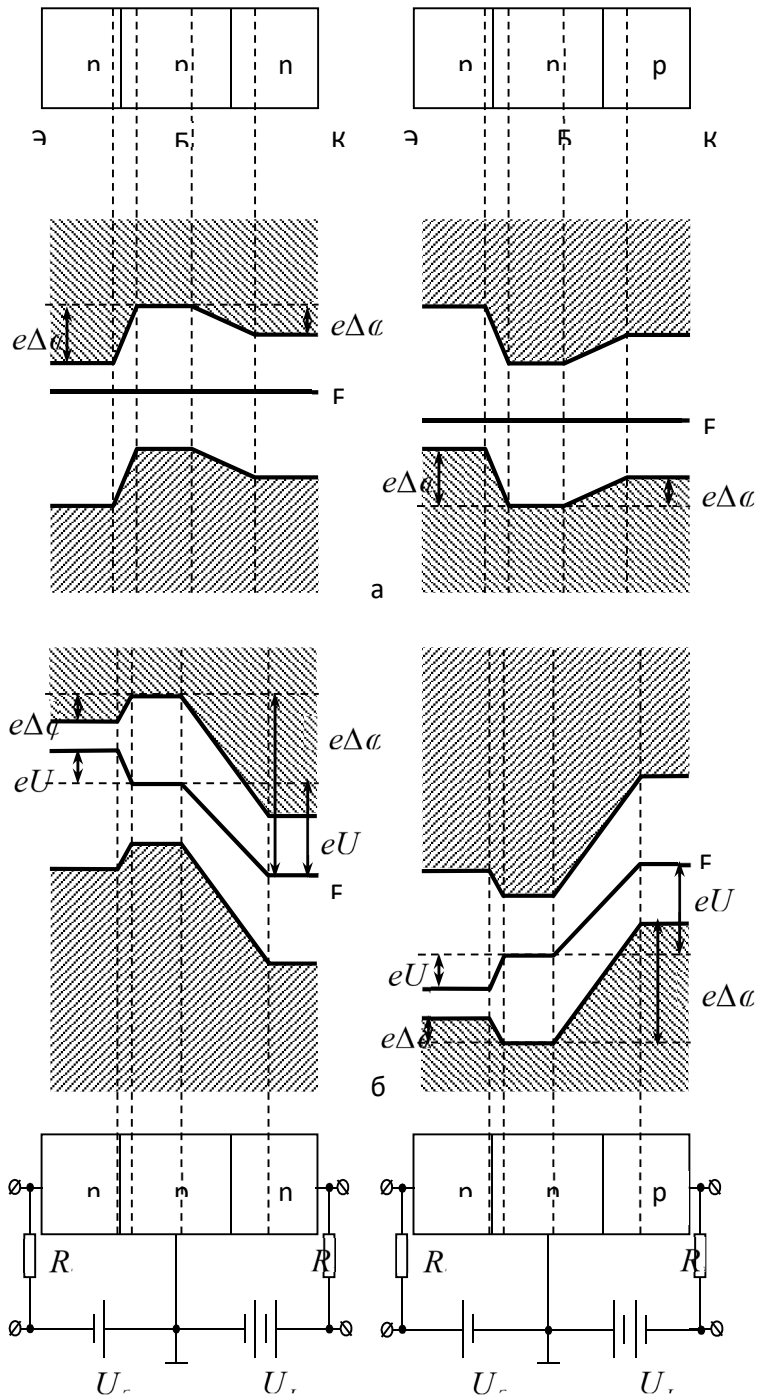
Коэффициент инжекции или эффективность эмиттера

$$\gamma = \frac{I_{\text{Э0}}}{I_{\text{Э}}}, \quad \gamma < 1, \quad (1)$$

определяющий долю инжектированных в базу основных носителей эмиттера $I_{\text{Э0}}$ в общем токе эмиттера $I_{\text{Э}}$.

Основные носители, инжектированные эмиттером, вследствие рекомбинации не все доходят до коллектора. Чтобы отразить этот факт вводят коэффициент рекомбинации или коэффициент переноса

$$\alpha_{\text{П}} = \frac{I_{\text{К0}}}{I_{\text{Э0}}}, \quad \alpha_{\text{П}} < 1, \quad (2)$$

показывающий какая доля инжектированных в базу основных носителей эмиттера доходит до коллектора.

Ток коллектора обусловлен не только прохождением через коллекторный переход носителей, инжектированных эмиттером, но и движением неосновных носителей из коллектора в базу, для которых переход база-коллектор является прямым. Учитывая это, вводят эффективность коллектора

$$\alpha^* = \frac{I_{\text{К}}}{I_{\text{К0}}}, \quad \alpha^* < 1, \quad (3)$$

то есть коэффициент, показывающий во сколько раз ток коллектора $I_{\text{К}}$ возрастает из-за наличия в токе коллектора составляющей $I_{\text{К0}}$, зависящей от тока эмиттера.

Коэффициент усиления эмиттерного тока или коэффициент передачи

$$\alpha = \frac{I_K}{I_{\mathcal{E}}}, \quad \alpha < 1 \quad (4)$$

показывает, во сколько раз ток эмиттера превышает ток коллектора. Легко видеть, что

$$\alpha = \gamma \alpha_{\Pi} \alpha^* \quad (5)$$

Величина $(1-\gamma) = 1 - \frac{I_{\mathcal{E}0}}{I_{\mathcal{E}}}$ характеризует долю эмиттерного тока, переносимую основными носителями базы.

Величина $\gamma(1-\alpha_{\Pi}) = 1 - \frac{I_{\mathcal{E}0} - I_{K0}}{I_{\mathcal{E}}}$ характеризует часть основных носителей эмиттера, рекомбинирующих в базе. Ток I_{KH} - часть молекулярного тока, обусловленная переходом неосновных носителей коллектора в базу. Диаграмма, поясняющая распределение токов в транзисторе, представлена на рис. 3.



Рис. 3. Распределение токов в транзисторе типа р – п – р.

Из рис. 1 видно, что при любом включении транзистор можно представить четырехполюсником (рис. 4), у которого имеются две входные и две выходные клеммы.

Напряжения и токи во входной и выходной цепях обозначаются U_1, I_1, U_2, I_2 , соответственно.

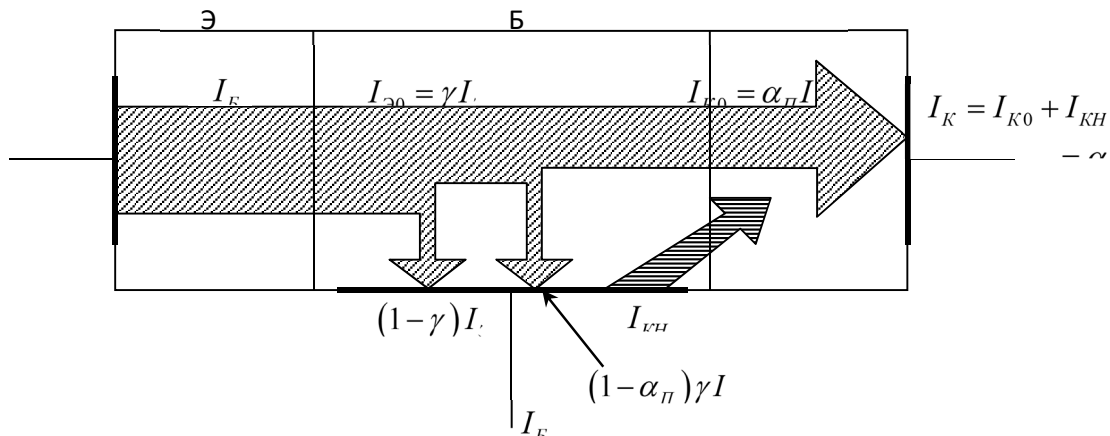

Рис. 4. Транзистор как четырехполюсник

Зависимости между входными и выходными токами и напряжениями принято представлять четырьмя семействами характеристик:

семейство входных характеристик

$$U_1 = f_1(I_1) \text{ при } U_2 = \text{const};$$

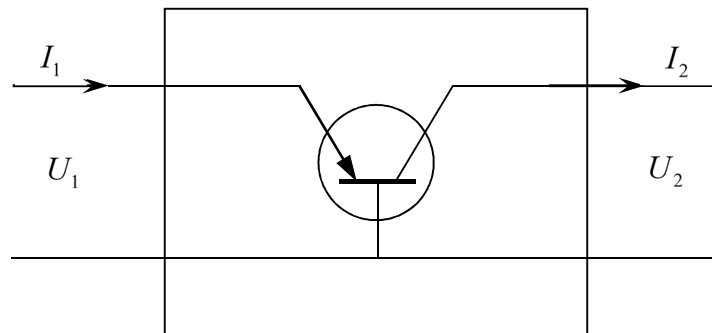
семейство характеристик обратной связи по напряжению

$$U_1 = f_2(U_2) \text{ при } I_1 = \text{const};$$

семейство характеристик передачи тока

$$I_2 = \varphi_1(I_1) \text{ при } U_2 = \text{const};$$

семейство выходных характеристик

$$I_2 = \varphi_2(U_2) \text{ при } I_1 = \text{const};$$

Характеристики изображаются обычно в единой системе координат (рис. 5-6).



Рис. 5. Статические характеристики транзистора в схеме ОБ



В первом квадранте представлено семейство выходных характеристик. Каждая кривая соответствует определенному значению входного тока I_1 . Во втором квадранте представлено семейство характеристик передачи тока транзистора, фиксированным параметром является выходное напряжение U_2 . В третьем квадранте изображаются входные характеристики. Каждая кривая соответствует определенному значению выходного напряжения U_2 . В четвертом квадранте изображены характеристики обратной связи по напряжению при определенном значении входного тока I_1 . На рис. 5-6 каждое семейство характеристик представлено двумя кривыми. Пунктирная соответствует нулевому значению соответствующего параметра, сплошная линия – произвольному неравному нулю значению параметра при нормальном включении транзистора. Все возможные виды характеристик транзистора при различных схемах включения показаны в таблице.

Таблица. Характеристики транзистора.

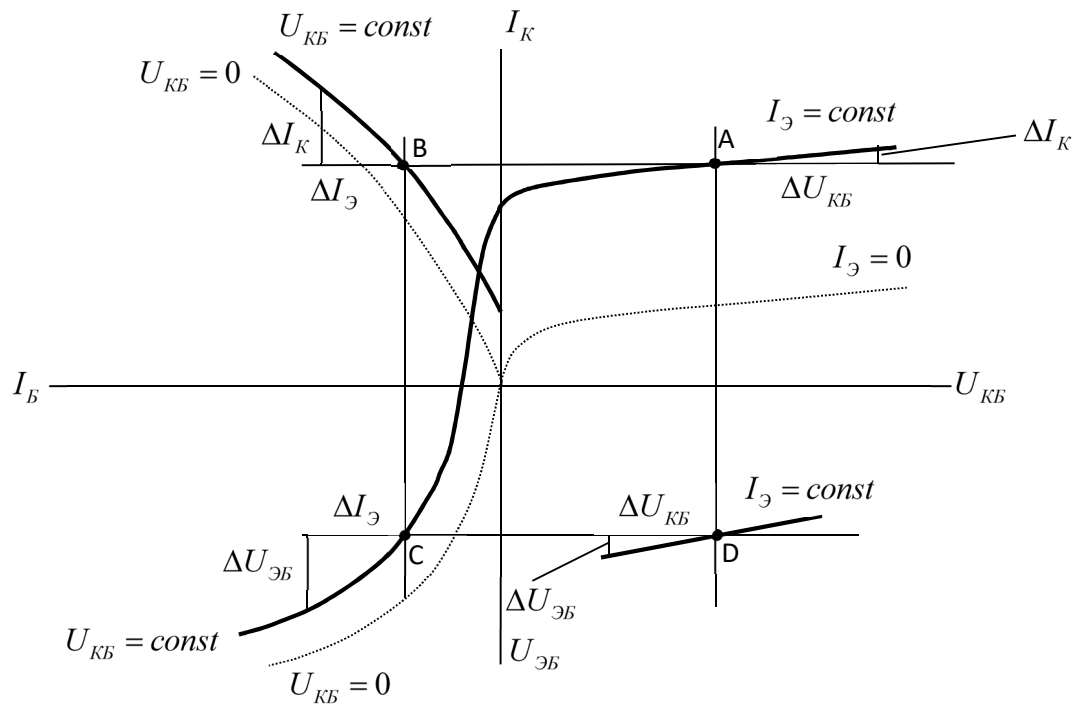
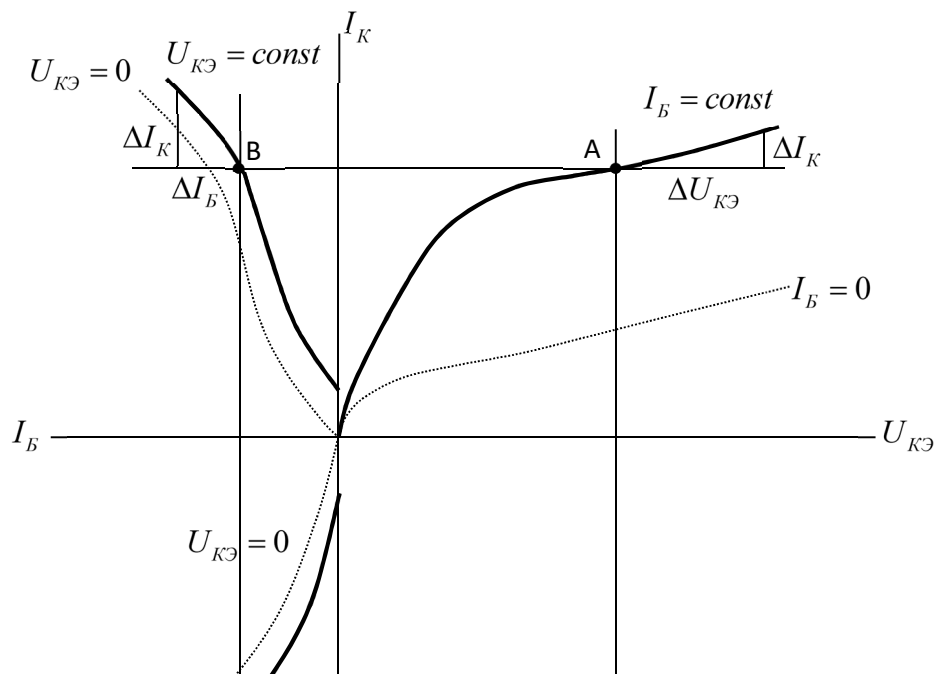
Схема включения	Входные и выходные токи и напряжения	Виды характеристик			
		Входные	Обратной связи	Передачи тока	Выходные

ОБ	$I_1 = I_{\text{Э}}$ $I_2 = I_{\text{К}}$ $U_1 = U_{\text{ЭБ}}$ $U_2 = U_{\text{КБ}}$	$U_{\text{ЭБ}} = f(I_{\text{Э}})$ $U_{\text{КБ}} = \text{const}$	$U_{\text{ЭБ}} = f(U_{\text{КБ}})$ $I_{\text{Э}} = \text{const}$	$I_{\text{К}} = \varphi(I_{\text{Э}})$ $U_{\text{КБ}} = \text{const}$	$I_{\text{К}} = \varphi(U_{\text{КБ}})$ $I_{\text{Э}} = \text{const}$
ОЭ	$I_1 = I_{\text{Б}}$ $I_2 = I_{\text{К}}$ $U_1 = U_{\text{БЭ}}$ $U_2 = U_{\text{КЭ}}$	$U_{\text{БЭ}} = f(I_{\text{Э}})$ $U_{\text{КЭ}} = \text{const}$	$U_{\text{БЭ}} = f(U_{\text{КЭ}})$ $I_{\text{Б}} = \text{const}$	$I_{\text{К}} = \varphi(I_{\text{Б}})$ $U_{\text{КЭ}} = \text{const}$	$I_{\text{К}} = \varphi(U_{\text{КЭ}})$ $I_{\text{Б}} = \text{const}$
ОК	$I_1 = I_{\text{Б}}$ $I_2 = I_{\text{Э}}$ $U_1 = U_{\text{БК}}$ $U_2 = U_{\text{ЭК}}$	$U_{\text{БК}} = f(I_{\text{Э}})$ $U_{\text{ЭК}} = \text{const}$	$U_{\text{БК}} = f(U_{\text{ЭК}})$ $I_{\text{Б}} = \text{const}$	$I_{\text{Э}} = \varphi(I_{\text{Б}})$ $U_{\text{ЭК}} = \text{const}$	$I_{\text{Э}} = \varphi(U_{\text{ЭК}})$ $I_{\text{Б}} = \text{const}$

Совокупность статических характеристик содержит полную информацию о свойствах транзистора при работе в цепи без нагрузки. Характеристики, полученные в цепи с нагрузками, называются динамическими. Краткую информацию о свойствах транзистора можно дать, указав набор некоторых величин, называемых статическими параметрами.

а) Выходная проводимость

$$Y = \frac{\Delta I_2}{\Delta U_2}, \text{ при } I_1 = \text{const}$$

отношение приращения выходного тока ΔI_2 к вызвавшему его приращению выходного напряжения ΔU_2 при постоянном значении входного тока I_1 .

б) Коэффициент усиления тока

$$\alpha = \frac{\Delta I_2}{\Delta I_1}, \text{ при } U_2 = \text{const}$$

отношение приращения выходного тока ΔI_2 к вызвавшему его приращению входного тока ΔI_1 при постоянном значении выходного напряжения U_2 .

в) Входное сопротивление

$$r = \frac{\Delta U_1}{\Delta I_1}, \text{ при } U_2 = \text{const}$$

отношение приращения входного напряжения ΔU_1 к вызвавшему его приращению входного тока ΔI_1 при постоянном значении выходного напряжения U_2 .

г) Коэффициент обратной связи по напряжению

$$\frac{1}{\mu_{12}} = -\frac{\Delta U_1}{\Delta U_2}, \text{ при } I_1 = \text{const}$$

отношение приращения входного напряжения ΔU_1 к приращению выходного напряжения ΔU_2 при постоянном токе входной цепи I_1 .

Параметры транзистора можно определить по статическим характеристикам в заданной рабочей точке (рис. 5-6). Рабочая точка выбирается по выходной характеристике с учетом реальной нагрузки транзистора. Выбирая некоторую рабочую точку A на выходной характеристике, задают таким образом I_2 и U_2 . Соответствующие точки на других характеристиках можно найти, проведя через точку A линии, параллельные координатным осям. Построив в окрестностях этих точек (A, B, C, D) характеристические треугольники, можно определить необходимые параметры.

Приборы и принадлежности.

1. Источники питания типа Б5-30 (ГОСТ 427-75) – 2 шт.;
2. Вольтметры типа В7-27 (ГОСТ 427-60) – 2 шт.;
3. Миллиамперметры типа В7-22А (ГОСТ 427-60) – 2 шт.;
4. Панель для подключения исследуемого транзистора.

Выполнение работы

1. Получив допуск к выполнению работы, заполнить карточку задание.
2. Собрать цепь для выполнения работы, подключив требуемые источники питания и измерительные приборы.
3. Выставить минимальные значения на регуляторах э.д.с. источников и максимальные пределы измерительных приборов.
4. Заготовить необходимые таблицы.
5. Включить источники в сеть.
6. Снять требуемые характеристики.
7. Определить параметры транзистора.

Внимание!

При работе с транзистором категорически запрещается превышать величину предельных токов и напряжений, указанных в паспорте транзистора.

Результаты работы

1. Таблицы результатов наблюдений.
2. Графики статических характеристик транзистора.
3. Вычисленные статические параметры транзистора.

Карточка – задание.

Паспортные данные транзистора.

Вид транзистора: МП-26Б р – n – р.

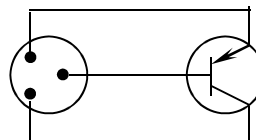

Расположение и маркировка выводов:

Основное назначение: для работы в усилителях, генераторах, и переключающих схемах.

Оформление: корпус металлический, герметичный с гибкими выводами.

Пределные эксплуатационные данные:

$I_{K\text{ макс}} = 50 \text{ мА}$	$R_B \leq 200 \text{ Ом}$
$I_{Э\text{ макс}} = 50 \text{ мА}$	$T_{\text{окр}} = (-60, +70) ^\circ\text{C}$
$U_{KB} = 20 \text{ В}$	$P = 200 \text{ мВт}$

Схема включения: ОБ.

Вид характеристики	Аналитическое выражение	Фиксированные величины токов и напряжений	Параметры
Входные	$U_{ЭБ} = f(I_{Э})$	1) $U_{KB} =$ 2) $U_{KB} =$ 3) $U_{KB} =$	R
Обратной связи	$U_{ЭБ} = f(U_{KB})$	1) $I_{Э} =$ 2) $I_{Э} =$ 3) $I_{Э} =$	μ

Передачи тока	$I_K = \varphi(I_{\text{Э}})$	1) $U_{\text{КБ}} =$ 2) $U_{\text{КБ}} =$ 3) $U_{\text{КБ}} =$	α
Выходные	$I_K = \varphi(U_{\text{КБ}})$	1) $I_{\text{Э}} =$ 2) $I_{\text{Э}} =$ 3) $I_{\text{Э}} =$	Y

Лабораторная работа № 17

Резонанс в электрическом колебательном контуре.

Цель работы: исследовать резонансные характеристики электрических контуров, содержащих R , L , S и возбуждаемых источником переменной гармонической ЭДС ε .

Введение.

Резонансом называется [1] резкое возрастание амплитуды установившихся вынужденных колебаний, наступающее при приближении частоты ω гармонического внешнего воздействия к частоте ω_0 одного из нормальных колебаний, свойственных данной колебательной системе.

Задача о резонансе приобретает наиболее простой вид, если выполняются два условия:

- 1) внешнее возбуждение не изменяет характеристик колебательной системы;
- 2) амплитуда частоты и фаза внешнего возбуждения не зависят от состояния колебательной системы.

Если хотя бы одно из этих условий не выполняется, то вместо сравнительно простой задачи о вынужденных колебаниях приходится иметь дело с более сложной задачей о связанных колебаниях двух систем.

В электрических цепях встречаются соединения активных сопротивлений R , индуктивностей L , емкостей C , источников переменных напряжений ε , элементарными структурными единицами которых являются соединения. Схемы электрических резонансных контуров: а) – последовательный, б) – параллельный контур.

Схемы а) и б) отличаются способом подключения реактивных элементов L и C к источнику переменного напряжения. В схеме 1б возможны варианты расположения

сопротивления R , а в реальных контурах могут вообще отсутствовать резисторы, и эквивалентная величина R учитывает сопротивление соединительных проводов, утечки конденсатора и обмотки катушки индуктивности.

При использовании пассивных элементов R, L, C характеристики которых не зависят от величины тока, напряжения и частоты, условие 1) выполняется автоматически. Для выполнения условия 2) необходимо, чтобы в схеме 1а источник работал в режиме генератора напряжения, т.е. его внутреннее сопротивление r должно быть пренебрежимо мало по сравнению с сопротивлением внешней цепи R ($r \ll R$). В схеме 1б необходимо использовать генератор тока ($r \gg R$).

В последовательной электрической цепи (рис. 1а) при $r \ll R$ мгновенные значения тока I и ЭДС ε связаны, как известно (см. напр.(2)), законом Ома:

$$I = \frac{\varepsilon}{Z} \quad (1)$$

где

$$Z = z \cdot e^{i\varphi} = \sqrt{R^2 + \left(\omega L - \frac{1}{\omega C}\right)^2} \cdot e^{i\varphi}, \quad (2)$$

$$\varphi = \operatorname{arctg} \frac{\omega L - \frac{1}{\omega C}}{R} \quad (3)$$

(Z – комплексное, или полное, сопротивление, z - его модуль, φ - аргумент, $\omega = 2\pi f$ - круговая частота).

Если $\varepsilon = \varepsilon_m e^{i\omega t}$, то

$$I = \frac{\varepsilon_m}{\sqrt{R^2 + \left(\omega L - \frac{1}{\omega C}\right)^2}} \cdot e^{i(\omega t - \varphi)} \quad (4)$$

- ток отличается по фазе от ЭДС на $-\varphi$.
Амплитудные значения тока и ЭДС связаны, таким образом, формулой

$$I_m = \frac{\varepsilon_m}{\sqrt{R^2 + \left(\omega L - \frac{1}{\omega C}\right)^2}} \quad (5)$$

Легко видеть, что модуль и аргумент комплексного сопротивления, а также амплитуда установившегося переменного тока зависят от частоты переменной ЭДС.

Для идеального контура ($R=0$) существует такая частота ω_0 , при которой реактивное сопротивление обращается в ноль ($\omega L - \frac{1}{\omega C} = 0$):

$$\omega_0 = \sqrt{\frac{1}{LC}} \quad (6)$$

(формула Томсона). Эта частота называется собственной частотой контура. При $\omega \rightarrow \omega_0$ $z \rightarrow 0$, $\varphi \rightarrow 0$. Если $R \neq 0$, то $z \rightarrow R$ и это значение модуля полного сопротивления является минимально возможным. Из формулы (5) следует, что при

$\omega \approx \omega_0$ амплитуда тока I_m достигает максимальной величины $I_m \approx \frac{\varepsilon_m}{R}$.

$$\text{При } \omega \rightarrow 0 \quad \frac{1}{\omega C} \gg \omega L, \quad z \rightarrow \infty, \quad \varphi \rightarrow -\frac{\pi}{2}, \quad I_m \rightarrow 0$$

$$\text{При } \omega \rightarrow \infty \quad \omega L \gg \frac{1}{\omega C}, \quad z \rightarrow \infty, \quad \varphi \rightarrow +\frac{\pi}{2}, \quad I_m \rightarrow 0$$

Графики зависимостей $I_m(\omega)$ и $\varphi(\omega)$, - типичные для любого резонансного опыта. При приближении частоты возбуждения ω к частоте собственных колебаний ω_0 амплитуда колебаний возрастает (при отсутствии затухания амплитуда вынужденных колебаний может стать бесконечно большой). Разность фаз между колебаниями тока и ЭДС проходит через ноль при совпадении частоты ω с собственной частотой ω_0 .

Резонанс в электрических цепях можно наблюдать с помощью схем. Резонансные кривые и кривые дисперсии можно построить при различных величинах затухания.

В момент совпадения частоты ЭДС с собственной частотой контура вольтметры V_L и V_C , измеряющие напряжение на катушке индуктивности и конденсаторе соответственно, будут давать отсчеты, значительно превышающие величину ЭДС, возбуждающей контур. Вольтметр V_R в момент резонанса покажет величину, равную ЭДС, то есть то же, что вольтметр V_ε

Амперметры A_L и A_C в момент резонанса показывают токи, значительно превышающие ток, вырабатываемый источником тока. Отсчеты амперметров A_ε и A_R при резонансе примерно совпадают.

Ввиду указанных особенностей резонанс в последовательном контуре называют резонансом напряжений, а в параллельном контуре – резонансом токов.

Важнейшей характеристикой любой резонансной системы является добротность, под которой понимают умноженное на 2π отношение энергии, запасенной в системе, к энергии, рассеиваемой за период колебания:

$$Q = 2\pi \frac{W_{\text{зан}}}{W_{\text{расс.заТ}}} \quad (7)$$

Если ввести в рассмотрение среднюю рассеиваемую мощность

$$\bar{P}_{\text{расс.}} = \frac{W_{\text{расс.заТ}}}{T} = W_{\text{расс.заТ}} \cdot f = W_{\text{расс.заТ}} \cdot \frac{\omega_0}{2\pi},$$

то формулу (7) можно переписать в виде:

$$Q = \omega_0 \frac{W_{\text{зан.}}}{\bar{P}_{\text{расс.}}} \quad (8)$$

где ω_0 - резонансная частота.

Добротность можно экспериментально определить по ширине резонансной кривой.

Резонансная кривая строится в координатах квадрат амплитуды – частота (т.е. поглощаемая мощность – частота). Ширина резонансной кривой определяется как разность значений частоты выше и ниже от резонансной, при которых мощность колебаний уменьшается в два раза по сравнению с резонансным значением, принятым за единицу.

Если нормированная резонансная кривая снята в координатах амплитуда-

частота, то ширину ее нужно измерять на уровне $0.7 \left(\frac{\sqrt{2}}{2} \right)$ от резонансного значения.

Добротность электрического контура определяется соотношением между его активным сопротивлением, частотой и одной из величин L или C :

$$Q \approx \frac{\omega_0 L}{R} = \frac{1}{\omega_0 RC} \quad (10)$$

При резонансе отношение отсчетов вольтметров V_L , V_C к V_R в схеме рис. 3а и амперметров A_L , A_C к A_R в схеме рис. 3б приблизительно равно Q .

Явление электрического резонанса широко используется в разнообразных радиотехнических устройствах. Так, резонанс напряжений используется в генераторах, частотомерах, анализаторах спектра. Резонанс токов находит применение в усилителях, стабилизаторах.

Приборы и принадлежности.

1. Низкочастотный генератор.
2. Вольтметр переменного тока.
3. Двухкоординатный самописец.
4. Магазин сопротивлений.
5. Набор конденсаторов и катушек индуктивности.

Описание экспериментальной установки.

Используемый в работе генератор типа ГЗ-104 позволяет получать синусоидальное напряжение в диапазоне частот $20 \div 40000$ Гц, регулируемое по амплитуде в пределах $0 \div 3$ В при выходном сопротивлении 5 Ом и в пределах 0-30 В при выходном сопротивлении 600 Ом. Органы управления генератора расположены на его передней и задней панелях. Ниже описаны назначение и порядок использования тех органов, которые нужны для выполнения данной лабораторной работы. В левой верхней части передней панели расположена шкала генерируемых частот, состоящая из двух дисков. Для грубой установки частоты служит внутренний диск, оцифрованный подекадно. Точная установка частоты производится по внешней шкале, оцифрованной в пределах одной декады. Один оборот внешней шкалы соответствует повороту грубой шкалы на одну декаду. Градуировка внешней шкалы произведена в герцах. Цифра, установленная против визира на внешней шкале, умножается на число, указанное на внутренней шкале, лежащее в поле визира. Это число кратно 10^n , где $n=0,1,2,3$.

Перестройка частоты может осуществляться вручную с помощью ручки «частота Hz» или с помощью электродвигателя при нажатии кнопочного переключателя «авт.-ручн.» в положение «авт.». Скорость развертки по частоте регулируется ступенчато с помощью кнопочного переключателя «развертка в тiп».

В правой верхней части передней панели расположен вольтметр, измеряющий выходное напряжение генератора при работе с выходом II или напряжение на входе аттенюатора при работе с выходом I. Аттенюатор представляет собой набор резисторов для ступенчатого регулирования (через 10 дБ) напряжения на выходном гнезде «выход I». На задней стенке генератора расположены гнезда «X развертки» и «перо» для подключения двухкоординатного самописца и управления работой его пера.

Вольтметр переменного тока типа В7-26 снабжен переключателем пределов измерения от 0,3 до 300 В. На задней стенке прибора расположены клеммы для подключения самописца, соединенные с клеммами измерительного прибора.

В качестве двухкоординатного самописца использован графопостроитель типа Н306. На вход X самописца подается напряжение с гнезда «X развертки» генератора, пропорциональное углу поворота шкалы частот от 0 В при установке шкалы на отметку «20 Hz» до 7,5 В при установке шкалы на отметку «40000 Hz», что обеспечивает отклонение пера вдоль оси X на 30 см, если используется усилитель с масштабом регистрации 0,25 В/см.

На вход Y самописца подается напряжение с клемм вольтметра переменного тока. Максимальное отклонение пера вдоль оси Y составляет 20 см.

На лицевой панели графопостроителя расположены органы управления:

Кнопки «**сеть**» - для включения прибора в сеть;

«**перо**» - для опускания пера на диаграмму;

«**диагр.**» - для закрепления диаграммной бумаги на столе прибора электрическим способом;

«**Вкл.**», «**X**», «**Y**» - выключатели каналов регистрации;

Ручки и для установки нуля по осям X и Y соответственно.

Масштаб регистрации выбирается нажатием соответствующих кнопок на сменных блоках усилителей каналов X и Y.

Для управления работой пера графопостроителя в режиме автоматической развертки частоты генератора генератор и самописец связаны еще одним кабелем, который соединяет разъемы «перо» на задней стенке генератора и задней стенке самописца.

Подготовка аппаратуры к работе.

1. Органы управления генератора поставить в положения: шкала частот с помощью

ручки «частота Hz» - в положение «20»; шкала расстройки частот с помощью ручки «расстройка Hz» - в положение «0» ручка «рег.вых. I, II» - крайнее левое положение; все кнопки отжаты.

2. Включить генератор в сеть и прогреть в течение 5-10 мин.
3. Органы управления графопостроителя поставить в положения: кнопки «смещение ст» по каналам X и Y – нажаты кнопки «0»; все остальные кнопки отжаты.
4. Органы управления вольтметра В7-26 поставить в положения:
 - переключатель рода работ – в положение «U»;
 - переключатель пределов – в положение «3V».
5. Включить графопостроитель и вольтметр в сеть, прогреть в течение 5 мин.
6. Уложить на рабочий стол графопостроителя диаграммную бумагу и закрепить ее нажатием кнопки «диагр.». Установочные риски на столе и диаграмме должны совпадать, а если вы пользуетесь нестандартной бумагой, то поставьте такие риски сами.
7. Ручками и установить перо в исходное положение – в левый верхний угол диаграммы.

Внимание!

Успех работы и сохранность сложных и ценных приборов зависят от вашей сосредоточенности и аккуратности при выполнении всех настроек и переключений.

Порядок выполнения работы

(резонанс напряжений)

1. Из предложенного набора L и C выбрать такую пару, чтобы резонансная частота, рассчитанная по формуле 6, равнялась примерно 1-2 кГц. Такой выбор резонансной частоты определяется тем, что шкала частот генератора ГЗ-104 логарифмическая, и при записи спектра на миллиметровку частоты 1-2 кГц попадают примерно на середину рабочего поля диаграммы.
2. Собрать схему рис.5 с выбранными L и C. Установить с помощью магазина сопротивлений величину R_1 порядка нескольких сотен Ом.
3. Установить минимальное значение выходного сопротивления генератора, нажав кнопку «5Ω».
4. Ручкой «рег.вых. I, II» установить амплитуду колебаний генератора ~ 2 В (по верхней шкале измерительного прибора).
5. Установить масштаб регистрации спектра на диаграмме, нажав кнопки «0,25 V/cm» по каналу X и «2,5 mV/cm» по каналу Y.
6. Включить каналы регистрации, нажав кнопки «ВКЛ. X Y» графопостроителя.
7. Вращая ручку «частота Hz» в пределах перестройки частоты генератора, убедиться в наличии резонанса и в том, что резонансная кривая будет

регистрироваться в удобном масштабе. (При установленных режимах генерации и усиления максимум резонансной кривой должен наблюдаться при значении координаты Y примерно 15 см.

8. Вернуть ручку «частота Hz» в исходное положение (20 Hz). Соединить кабелем разъемы «перо» на задних стенках генератора и графопостроителя.
9. Нажать кнопку «развертка в $\text{min } I$ » и кнопку «развертка авт.». После этого шкала генератора должна начать вращение, линейка графопостроителя будет смещаться вправо, и за время I мин. перо графопостроителя выпишет резонансную кривую. Когда шкала достигнет предельной отметки 40 кГц, линейка графопостроителя автоматически вернется в исходное положение. Шкала генератора будет продолжать вращаться в прежнем направлении, и ее можно остановить нажатием кнопки «ручн.» незадолго до того, как визир окажется вблизи исходного положения 20 Hz.
10. Установить другое значение сопротивления контура (например, $R=0,5R_1$), нажать кнопку «авт.» и записать резонансную кривую для данного значения R .
11. Установить новое значение сопротивления (например, $R=2R_1$) и записать третью резонансную кривую. Около полученных кривых отметить карандашом значения R .
12. Отжав кнопку «диагр.» снять миллиметровку со стола графопостроителя и отметить карандашом максимумы резонансных кривых и ширину на уровне 0,7 от максимума (см. с.5). Закрепить на рабочем столе графопостроителя диаграмму в прежнем положении.
13. Отключив разъем «перо» на задней панели графопостроителя, поставить перо с помощью ручек «частота Hz» и \cdot в отмеченные точки резонансных кривых и снять отсчет частоты по шкале генератора. По этим отсчетам определить значения резонансной частоты f_0 и ширину резонансных кривых Δf в масштабе частот. Результаты записать в таблицу: (см. стр. 8).
14. Выключить приборы из сети, вернуть все органы в исходные положения.
15. Определите значения добротности испытанных контуров с различными значениями R по формулам 9, 10. Результаты также запишите в таблицу.

Таблица Характеристики резонанса в последовательном контуре.

№	$R, \text{ Ом}$	$f_0, \text{ Гц}$	$\Delta f = f_s - f_n, \text{ Гц}$	$Q = \frac{f_0}{\Delta f}$	$Q = \frac{1}{2\pi f_0 RC}$	$Q = \frac{2\pi f_0 L}{R}$
1						
2						
3						

Результаты работы

1. Диаграммная бумага с обработанными записями резонансных кривых.

2. Таблица результатов измерений и расчетов.

Литература

1. Физический энциклопедический словарь. Т.4. М., «Советская энциклопедия», 1965, с.395-397.
2. Закон Ома для переменного тока. Лабораторная работа №16. Калининград, 1978.
3. Справочник по теоретическим основам радиоэлектроники, т.2. М., «Энергия», 1977, с.225-226.

Контрольные вопросы

1. Чему равно входное сопротивление последовательного колебательного контура на резонансной частоте и на частотах, далеких от нее?
2. Что такое резонансная кривая и кривая дисперсии?
3. Что можно сказать при фазовых соотношениях при резонансе?

К теме 9:

Лабораторная работа №12

Баллистический метод измерения магнитного поля.

Цель работы: ознакомиться с баллистическим методом измерения магнитного поля, изучить характер изменения напряжённости магнитного поля вдоль оси соленоида, выяснить зависимость напряжённости магнитного поля от тока в центре соленоида.

Введение

Напряжённость магнитного поля (H) соленоида на его оси OA (рис.1) определяется формулой (СИ):

$$H = 0,5In(\cos \alpha_2 - \cos \alpha_1), \quad (1)$$

где I - сила тока, n - число витков на единицу длины обмотки, α_1 и α_2 - углы между осью соленоида и радиус-векторами, проведёнными из рассматриваемой точки к концам соленоида.



Рис. 1. К расчету магнитного поля соленоида



Рис. 2. То же, что и на рис. 1 (точка лежит внутри соленоида)

Если точка наблюдения лежит внутри соленоида (рис. 2), то угол α_1 тупой, и формула (1) примет вид:

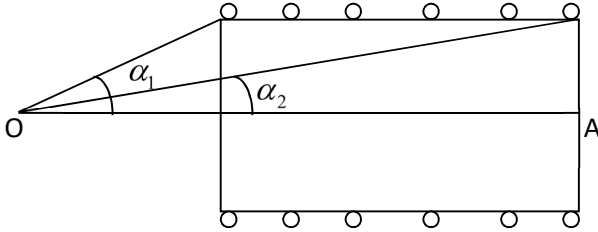
$$H = 0,5In(\cos \alpha_2 + \cos \alpha_3) \quad (2)$$

В центре соленоида, длина которого много больше его радиуса,

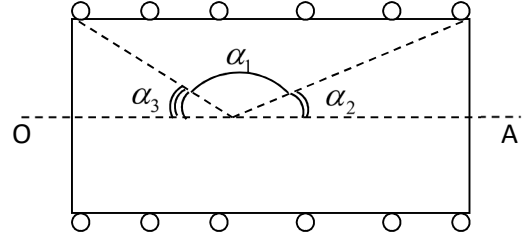
$$H = In \text{ т.к. } \cos \alpha_2 = \cos \alpha_3 = 1, \quad (3)$$

а на его концах $H = 0,5In$.

Вектор напряжённости магнитного поля направлен вдоль оси соленоида и связан с направлением тока правилом правого винта.

При многослойной обмотке соленоида результирующее магнитное поле в точках наблюдения является результатом наложения полей отдельных слоёв, каждое из которых рассчитывается по формуле (1). Потому качественно поле многослойного соленоида имеет такой же характер, как и поле однослойного.

Приборы: баллистический гальванометр, амперметр на 1 А, реостат на 30 Ом, выпрямитель, соленоид многослойный, нормальная катушка, шестиполосный переключатель тока, коммутатор, ключ.

Описание экспериментальной установки

Определение напряжённости магнитного поля в соленоиде производится баллистическим методом. Установка состоит из следующих составных частей (рис.3):

1. Баллистический гальванометр Г магнитоэлектрической системы с универсальным шунтом. Угол поворота рамки гальванометра пропорционален прошедшему через неё количеству электричества, если время протекания заряда мало по сравнению с периодом колебаний рамки:

$$\varphi = \frac{1}{A} \cdot q,$$

где A - постоянная гальванометра.

Питание осветительной лампочки гальванометра осуществляется от отдельного источника, не показанного на рис. 3

2. Многослойный соленоид (С), напряжённость магнитного поля которого подлежит измерению. Он расположен на подставке со шкалой, имеет 12500 витков на метр длины (n). Его диаметр $d = 38,0$ мм, длина $l = 18,5$ см. Внутри соленоида находится подвижная катушка (К), которая называется измерительной катушкой. Её обмотка электрически не связана с соленоидом, а соединяется непосредственно с гальванометром. Она содержит 500 витков ($N_{\text{изм}}$). Площадь сечения каждого витка $S_{\text{изм}} = 250$ мм².
3. Нормальная катушка (Н). Она представляет собой длинный однослойный воздушный соленоид, у которого отношение длины к диаметру $l/d = 20$, $n_n = 3600$ витков на метр длины. На средней части нормальной катушки намотана вторичная однослойная обмотка (k_n), называемая измерительной катушкой. Она имеет 1220 витков ($N_{\text{изм. н}}$), сечение витка $S_{\text{изм. н}} = 380$ мм². Катушка k_n тоже соединяется с гальванометром. Магнитное поле в средней части нормальной катушки рассчитывается очень просто. Это поле служит эталоном для градуировки баллистической установки.
4. Переключатель П1 служит для подключения к источнику постоянного тока (выпрямитель В) либо соленоида, либо нормальной катушки.
5. Коммутатор П2 служит для изменения направления (коммутации) тока в соленоиде или в нормальной катушке.
6. Ключ П3 предназначен для шунтирования гальванометра Г, например, в те моменты,

когда нужно прекратить колебания подвижной рамки.



Рис. 3. Схема экспериментальной установки.

Метод измерения

Сущность баллистического метода измерения магнитного поля состоит в регистрации импульса тока, проходящего через измерительный прибор при изменении магнитного потока через замкнутый контур, связанный с гальванометром.

При коммутации тока изменяется магнитный поток Φ через поперечное сечение соленоида. Под действием изменяющегося магнитного потока в измерительной катушке K возникает электродвижущая сила взаимной индукции

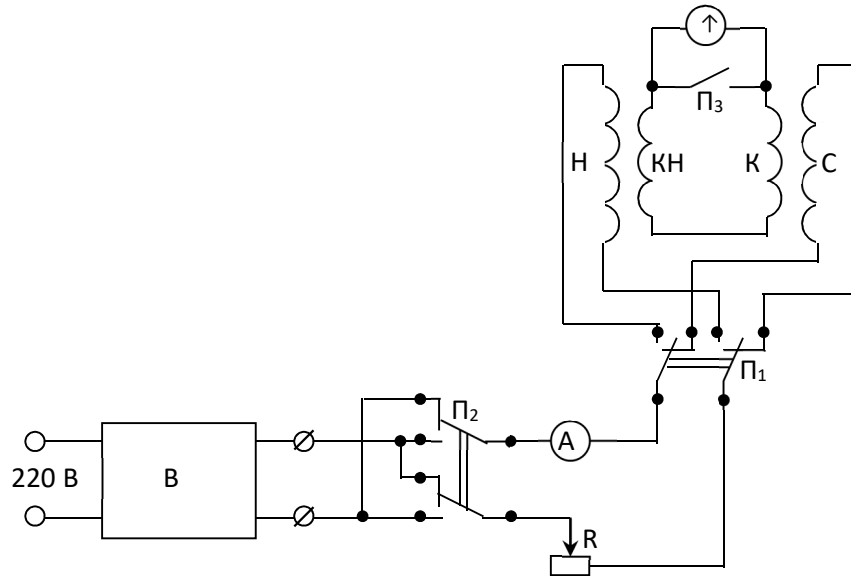
$$\varepsilon = -\frac{d\Phi}{dt}$$

в цепи гальванометра протечёт кратковременный импульс тока

$$I(t) = \frac{\varepsilon(t)}{R} - \frac{L}{R} \cdot \frac{dI}{dt}$$

Здесь $-L \frac{dI}{dt}$ - электродвижущая сила самоиндукции, возникающая в замкнутой цепи гальванометра за счёт протекания по ней изменяющегося во времени тока $I(t)$,

L - коэффициент самоиндукции цепи гальванометра;

R - сопротивление цепи гальванометра.

Световой зайчик гальванометра отклонится на число делений (φ), пропорциональное величине протекающего через рамку заряда q .

Легко показать, что отклонение светового зайчика пропорционально в конечном счёте величине напряжённости поля в соленоиде.

В самом деле:

$$q = \int_0^{\tau} Idt = - \int_0^{\tau} \frac{d\Phi}{Rdt} dt - \int_0^{\tau} \frac{L}{R} \frac{dI}{dt} dt = \frac{1}{R} (\Phi_0 - \Phi_{\tau}) + \frac{L}{R} (I_0 - I_{\tau}) = \frac{1}{R} (\Phi_0 - \Phi_{\tau}),$$

где τ - время протекания импульса тока,

I_0 и I_{τ} - токи в цепи гальванометра в моменты времени 0 и τ ,

Φ_0 и Φ_{τ} - магнитный поток через катушку K до и после коммутации тока в соленоиде соответственно.

Эти потоки равны по величине, но противоположны по знаку, поэтому

$$\Phi_0 - \Phi_{\tau} = 2\Phi_0 = 2BS_{изм} N_{изм} = 2\mu_0 HS_{изм} N_{изм},$$

где B, H - индукция и напряжённость магнитного поля в соленоиде, μ_0 - магнитная постоянная, равная $1,26 \cdot 10^{-6}$ Гн/м, $S_{изм}$ - сечение измерительной катушки K , $N_{изм}$ - число её витков.

Так как $\varphi = \frac{1}{A} \cdot q$, то

$$\varphi = \frac{1}{A} \cdot \frac{\Phi_0 - \Phi_\tau}{R} = \frac{2\mu_0 S_{изм} N_{изм}}{AR} \cdot H \quad (3)$$

Как видно из формулы (3), напряжённость поля соленоида H можно определить по величине отброса светового зайчика, зная постоянную гальванометра A и параметры измерительной катушки соленоида

$$H = \frac{AR}{2\mu_0 S_{изм} N_{изм}} \cdot \varphi \quad (4)$$

Для определения постоянной гальванометра A служит эталонное магнитное поле нормальной катушки. Если произвести коммутацию тока в нормальной катушке, то в её измерительной обмотке K_n будут происходить процессы, аналогичные описанным выше. Отброс зайчика гальванометра β пропорционален в данном случае напряжённости поля в нормальной катушке:

$$H_n = \frac{AR}{2\mu_0 S_{изм.н} N_{изм.н}} \cdot \beta$$

Так как нормальная катушка очень длинная, то напряжённость поля в её средней части можно рассчитать по формуле $H_n = In_n$, где n_n - число витков на единице длины нормальной катушки, I - ток в ней.

Тогда

$$n_n I = \frac{AR}{2\mu_0 S_{изм.н} N_{изм.н}} \cdot \beta$$

(5)

Зная параметры нормальной катушки, ток в ней и соответствующий отброс зайчика гальванометра, можно рассчитать постоянную гальванометра.

Подставляя A из формул (4,5), можно получить формулу для расчёта напряжённости

поля в соленоиде $\left(\frac{H}{n_n I} = \frac{S_{изм.н} N_{изм.н}}{S_{изм} N_{изм}} \cdot \frac{\varphi}{\beta} \right)$:

$$H = \frac{S_{изм.н} N_{изм.н}}{S_{изм} N_{изм}} \cdot \frac{n_n I}{\beta} \cdot \varphi = c \varphi \quad (6)$$

где

$$c = \frac{S_{изм.н} N_{изм.н}}{S_{изм} N_{изм}} \cdot \frac{n_n I}{\beta} \quad (7)$$

Порядок измерений.

Упражнение 1. Градуировка баллистической установки.

1. собрать цепь по схеме (рис. 3) и пригласить преподавателя или лаборанта для её проверки.
2. С помощью переключателя П1 подключить нормальную катушку к источнику напряжения, предварительно убедившись, что реостат установлен на максимальное сопротивление.
3. Установить в катушке значение тока не более 0,7 А, произвести коммутацию тока в цепи нормальной катушки при помощи переключателя П2 и определить отброс β . Коммутацию повторить 2-4 раза, при этом световой указатель будет отклоняться то в одну, то в другую сторону от нуля.

$$\beta = \frac{\beta_{лев} + \beta_{прав}}{2}$$

Сделав 4-8 измерений при двух значениях тока, рассчитать среднее значение константы по формуле (7) и определить её погрешность.

Упражнение 2. Изучение изменения напряжённости магнитного поля вдоль оси соленоида.

1. переключателем П3 подключить соленоид к источнику напряжения, реостатом установить произвольное значение тока в пределах $0,4 - 0,8$ А и в течение всего опыта поддерживать его постоянным.
2. Перемещая измерительную катушку К вдоль оси и фиксируя её координату x с помощью шкалы, расположенной на движке, выполнить измерения отброса светового зайчика φ при коммутации направления магнитного поля в 8-10 точках. Следует помнить, что у краёв соленоида магнитное поле изменяется сильнее, чем в средней части, поэтому у краёв соленоида нужно производить измерения чаще, а в средней – реже. В крайней точке x измерения повторить 2-4 раза.
3. Рассчитать напряжённость поля в точках на оси соленоида по формуле $H = c\varphi$.
4. Построить график зависимости $H = f(x)$, где x - координата измерительной катушки К. Полученная экспериментальная кривая представляет собой распределение напряжённости поля вдоль оси соленоида при данном соотношении длины соленоида к его диаметру, поэтому его нужно указать в примечании к графику.
5. На том же графике, отметив положение середины соленоида x_0 , построить зависимость $H = f(x)$, полученную расчётом по формуле (2):

$$H = 0,5In(\cos \alpha_2 + \cos \alpha_3)$$

Сравнить опытные и теоретические результаты и сделать выводы.

Упражнение 3. Изучение зависимости напряжённости магнитного поля в центре соленоида от величины тока.

1. Перевести измерительную катушку К в центр соленоида ($x = x_0$). Провести коммутацию тока и определить отклонение зайчика гальванометра при 5-6 различных значениях тока.
2. Рассчитать напряжённость поля при всех значениях тока и построить график зависимости напряжённости поля от тока в центре соленоида. Сравнить результаты опыта с теорией и сделать выводы.

Контрольные вопросы

1. Каков принцип действия баллистического гальванометра?
2. Какие физические процессы происходят в измерительной катушке К при коммутации тока в соленоиде?
3. Какое устройство и назначение нормальной катушки?
4. Охарактеризовать магнитное поле соленоида и нарисовать картину линий напряжённости.
5. Вывести формулу для данного соленоида и определить применимость этой формулы для исследуемого соленоида.
6. Пользуясь законом Био-Савара-Лапласа, получить формулу (2).
7. Можно ли назвать линии напряжённости магнитного поля силовыми линиями?
8. Как изменятся рабочие формулы, если в процессе работы производить только включение и выключение тока, а не коммутацию?
9. Как действует ключ П3?

Литература

1. Калашников С. Г., *Электричество*. М., “Наука”, 1985, §§ 56, 79, 81, 92.
2. Соловьёв В. А., Яхонтова В. Е. *Основы измерительной техники*. Л., изд-во ЛГУ, 1980. С. 138-147.
3. *Физический практикум под редакцией проф. Ивероновой. М.*, “Наука”, 1968. С. 118-122.
4. Планишет “*Баллистический гальванометр*” (в лаборатории).
5. **8.3. Перечень вопросов и заданий для промежуточной аттестации по дисциплине**

Примерный перечень вопросов к экзамену:

1. *Электризация тел. Электрические заряды, их свойства и взаимодействие посредством электростатического поля.*
2. *Модель электростатики и пределы ее применимости. Дискретная и непрерывная модели распределения электрического заряда.*
3. *Закон Кулона и пределы его применимости. Системы единиц измерения. Напряженность электрического поля. Принцип суперпозиции для электрического поля.*
4. *Работа по переносу заряда в электрическом поле. Потенциал, Разность потенциалов. Связь потенциала с напряженностью электрического поля.*
5. *Энергия электрического взаимодействия системы зарядов. Потенциальная энергия системы зарядов в электрическом поле.*
6. *Электрический диполь и его электрическое поле. Поведение диполя во внешнем электрическом поле.*
7. *Теорема Гаусса для электрического поля и ее применение для расчета электрических полей.*
8. *Основная задача электростатики. Уравнения Пуассона и Лапласа. Теорема Ирншоу.*
9. *Проводники в электрическом поле. Нарушение равновесия зарядов - электрический ток и его характеристики (сила и плотность тока, линии тока).*
10. *Закон сохранения электрического заряда. Уравнение непрерывности.*
11. *Закон Ома для однородного участка цепи. Сопротивление и проводимость проводников.*
12. *Условия равновесия зарядов на проводнике. Электрическая индукция. Электростатическое экранирование. Электрическое поле вблизи поверхности проводника.*
13. *Влияние диэлектрика на электрическое поле. Поляризация диэлектрика, ее механизмы. Объемные и поверхностные связанные заряды. Поляризованность диэлектрика.*

14. *Электрическое поле в диэлектрике. Связь электрической индукции с напряженностью поля и поляризованностью диэлектрика.*
15. *Условия на границе раздела двух диэлектриков.*
16. *Силы, действующие на диэлектрик в электрическом поле и на сторонние заряды в диэлектрике.*
17. *Элементарная теория поляризации полярных и неполярных диэлектриков. Диэлектрическая проницаемость вещества.*
18. *Пьезоэлектрический эффект и его применения. Сегнетоэлектрики и их свойства.*
19. *Энергия заряженного проводника и конденсатора. Емкость. Энергия и плотность энергии электрического поля.*
20. *Источники тока. Сторонние силы. Электродвижущая сила. Падение напряжения.*
21. *Закон Ома для неоднородного участка цепи и для замкнутой цепи. Правила Кирхгофа.*
22. *Мощность тока. Закон Джоуля-Ленца.*
23. *Магнитные явления. Магнитное поле. Магнитная индукция.*
24. *Закон Био-Савара-Лапласа. Магнитное поле линейного тока, контура с током и объемного тока. Магнитное поле движущегося заряда.*
25. *Вихревой характер магнитного поля. Магнитный поток. Теорема Гаусса для магнитного поля.*
26. *Формула полного тока и ее применение для расчета магнитного поля тороида и соленоида.*
27. *Опыты Ампера. Закон Ампера. Контур с током в магнитном поле. Объемная плотность магнитной силы.*
28. *Магнитное взаимодействие двух параллельных проводов с током. Определение единицы измерения силы тока – Ампера.*
29. *Действие магнитного поля на движущиеся заряды. Сила Лоренца.*
30. *Механическая работа в магнитном поле.*
31. *Магнитный диполь. Сила и момент силы, действующие на диполь в магнитном поле. Магнитное поле контура с током и магнитного диполя.*
32. *Относительность магнитного поля. Опыты Роуланда и Эйхенвальда.*
33. *Намагничивание магнетиков. Напряженность магнитного поля и ее связь с индукцией магнитного поля и намагниченностью магнетика.*
34. *Условия на границе раздела двух магнетиков.*

35. *Магнитомеханические явления. Орбитальный и спиновый моменты электрона. Гиромагнитное отношение. Опыты Эйнштейна и де Гааза. Опыты Барнетта. Магнитный момент ядра и атома в целом. Опыты Штерна и Герлаха. Квантование магнитных моментов атомов.*
36. *Виды магнетиков. Объяснение природы диамагнетизма и парамагнетизма вещества. Закон Кюри. Парамагнитный резонанс.*
37. *Объяснение природы ферромагнетизма вещества. Элементарная теория ферромагнетизма. Закон Кюри-Вейсса.*
38. *Свойства ферромагнетиков: кривая намагничивания и петля гистерезиса. Кривая магнитной проницаемости. Работа перемещения ферромагнетика.*
39. *Классификация ферромагнитных материалов. Антиферромагнетизм. Ферромагнетизм. Ферромагнитный резонанс.*
40. *Явление электромагнитной индукции. Закон электромагнитной индукции. Правило Ленца. Токи Фуко.*
41. *Явление самоиндукции. Коэффициент самоиндукции. Квазистационарные электрические токи. Установление и исчезновение электрического тока в цепи.*
42. *Явление взаимной индукции. Взаимная индуктивность. Трансформатор.*
43. *Собственная энергия тока и энергия магнитной связи двух токов. Энергия и плотность энергии магнитного поля.*
44. *Техническое применение магнитного потока: магнитные цепи, электрические генераторы и двигатели.*
45. *Цепи гармонического электрического тока. Закон Ома и правила Кирхгофа для переменного тока. Метод векторных диаграмм. Метод комплексных амплитуд.*
46. *Работа и мощность переменного тока. Действующие значения переменного тока и напряжения. Коэффициент мощности. Согласование источника тока с нагрузкой.*
47. *Резонансы в цепи переменного электрического тока – резонанс напряжений и резонанс токов. Резонансная кривая. Добротность колебательной системы.*
48. *Собственные электрические колебания. Частота собственных колебаний. Декремент затухания колебаний и его связь с добротностью.*
49. *Вихревое электрическое поле. Ток смещения. Полный ток и его непрерывность. Скин-эффект.*
50. *Электромагнитная теория Максвелла. Относительность электрического и магнитного поля. Уравнения Максвелла. Материальные уравнения связи поля со средой.*

51. Свободные электромагнитные волны: механизм распространения и свойства. Волновое уравнение и его решение. Стоячие волны. Вектор Пойнтинга. Давление электромагнитных волн.
52. Шкала электромагнитных волн, их экспериментальное исследование: опыты Герца, Лебедева, Попова. Принципы радиосвязи и локации. Излучение и поглощение электромагнитных волн.
53. Линии передачи для переменного тока. Двухпроводная линия. Телеграфные уравнения и их решение. Режимы работы и резонансные свойства двухпроводной линии.
54. Движение заряженных частиц в электрических и магнитных полях. Определение заряда и массы электрона и ионов. Масс-спектрографы. Ускорители заряженных частиц.
55. Классическая теория электропроводности металлов. Объяснение законов Ома и Джоуля-Ленца. Сверхпроводимость.
56. Электрический ток в газах. Самостоятельный и несамостоятельный разряд в газе. Их основные виды. Ионизационные камеры и счетчики.
57. Электропроводность жидкостей. Диссоциация. Электролиты. Законы электролиза и его применение.
58. Электрический ток в вакууме. Термоэлектронная эмиссия. Ламповый диод и триод, их применения. Закон трех вторых.
59. Электропроводность полупроводников. Элементы зонной теории полупроводников. Собственная и примесная проводимость полупроводников.
60. Электрические явления на контактах. Контактная разность потенциалов. Термоэлектричество и его применения. Электронно-дырочные переходы в полупроводниках. Полупроводниковые диоды и триоды, их применения.

8.4. Планируемые уровни сформированности компетенций обучающихся и критерии оценивания

Уровни	Содержательное описание уровня	Основные признаки выделения уровня (этапы формирования компетенции, критерии оценки сформированности)	Пятибалльная шкала (академическая) оценка	Двухбалльная шкала, зачет	БРС, % освоения (рейтинговая оценка)
Повышенный	Творческая деятельность	Включает <i>нижестоящий</i> уровень. Умение самостоятельно принимать решение, решать проблему/задачу теоретического и прикладного характера на основе изученных методов, приемов, технологий	отлично	зачтено	86-100
Базовый	Применение знаний и умений в	Включает <i>нижестоящий</i> уровень. Способность	хорошо		71-85

	более широких контекстах учебной и профессиональной деятельности, нежели по образцу с большей степенью самостоятельности и инициативы	собирать, систематизировать, анализировать и грамотно использовать информацию из самостоятельно найденных теоретических источников и иллюстрировать ими теоретические положения или обосновывать практику применения			
Удовлетворительный (достаточный)	Репродуктивная деятельность	Изложение в пределах задач курса теоретически и практически контролируемого материала	удовлетворительно		55-70
Недостаточный	Отсутствие признаков удовлетворительного уровня		неудовлетворительно	не зачтено	Менее 55

9. Перечень основной и дополнительной учебной литературы, необходимой для освоения дисциплины.

Основная литература

1. Бондарев, Б. В. Курс общей физики [Электронный ресурс]: в 3 кн. : учеб. для бакалавров/ Б. В. Бондарев, Н. П. Калашников, Г. Г. Спирин. - 2-е изд.. - Москва: Юрайт, 2019 - 2019. - Лицензия до 31.12.2019. - ISBN 978-5-9916-2321-6 Кн. 2: Электромагнетизм. Оптика. Квантовая физика. - 1 on-line, 441 с.). - (Бакалавр. Академический курс). - ISBN 978-5-9916-1754-3: Б.ц. Имеются экземпляры в отделах /There are copies in departments: ЭБС Юрайт(1)

Дополнительная литература

1. Иродов, И. Е. Задачи по общей физике: Учеб. пособие для студ. вузов/ И. Е. Иродов. - 4-е изд., испр.. - М.; СПб.: Физматлит, 2001. - 431 с. (всего 70: УБ(68), ч.з.N3(2))
2. Иродов, И. Е. Задачи по общей физике: учеб. пособие для вузов/ И. Е. Иродов. - 3-е изд., испр.. - СПб.: Лань, 2001. - 416 с. - (Учебники для вузов. Специальная литература). (УБ(55))
3. Савельев, И.В. Савельев, И.В. Курс общей физики: в 3 т.: учеб. пособие для втузов/ И. В. Савельев. - 2-е изд., перераб.. - Москва: Наука, 1987 - Т. 2: Электричество и магнетизм. Волны. Оптика. - 3-е изд., испр. - 1987. - 1982. - 1988. - 496 с (94). (УБ(94))

10. Перечень ресурсов информационно-телекоммуникационной сети «Интернет», необходимых для освоения дисциплины.

- НЭБ Национальная электронная библиотека, диссертации и прочие издания
- eLIBRARY.RU Научная электронная библиотека, книги, статьи, тезисы докладов конференций

- Гребенников Электронная библиотека ИД журналы
- ЭБС Лань книги, журналы
- ЭБС Консультант студента
- ПРОСПЕКТ ЭБС
- ЭБС ZNANIUM.COM
- РГБ Информационное обслуживание по MBA
- БЕН РАН
- Электронно-библиотечная система (ЭБС) Кантитана (<https://elib.kantiana.ru/>)

11. Перечень информационных технологий, используемых при осуществлении образовательного процесса по дисциплине.

Программное обеспечение обучения включает в себя:

- система электронного образовательного контента БФУ им. И. Канта – www.lms-3.kantiana.ru, обеспечивающую разработку и комплексное использование электронных образовательных ресурсов;
- серверное программное обеспечение, необходимое для функционирования сервера и связи с системой электронного обучения через Интернет;
- корпоративная платформа Microsoft Teams;
- установленное на рабочих местах студентов ПО: Microsoft Windows 7, Microsoft Office Standart 2010, антивирусное программное обеспечение Kaspersky Endpoint Security.

12. Описание материально-технической базы, необходимой для осуществления образовательного процесса по дисциплине.

Для проведения занятий лекционного типа, практических и семинарских занятий используются специальные помещения (учебные аудитории), оборудованные техническими средствами обучения – мультимедийной проекционной техникой. Для проведения занятий лекционного типа используются наборы демонстрационного оборудования.

Для проведения лабораторных работ, (практических занятий – при необходимости) используются специальные помещения (учебные аудитории), оснащенные специализированным

лабораторным оборудованием: персональными компьютерами с возможностью выхода в интернет и с установленным программным обеспечением, заявленным в п.11.

1. Учебная аудитория для проведения занятий лекционного и семинарского типов, Учебная аудитория для проведения групповых и индивидуальных консультаций, текущего контроля и промежуточной аттестации

Перечень основного оборудования:

Маркерная доска.

Монитор Toshiba 86U380MEE/EC (86 дюймов 4K); персональный компьютер с параметрами - Intel Core I3-3220, 3.3 GHz, 4Gb RAM, 1 Tb HDD, 21,5", keyboard, Mouse, LAN, Internet access.

Перечень используемого программного обеспечения:

Общесистемное программное обеспечение Microsoft Windows 7, Общесистемное программное обеспечение Microsoft Office Standart 2010

2.Лаборатория электричества и магнетизма

Перечень основного оборудования:

Лабораторная установка "Изучение электростатического поля"

Лабораторная установка "Исследование магнитного поля в катушках Гельмгольца"

Лабораторная установка "Исследование резонанса в цепи переменного тока"

Лабораторная установка "Изучение затухающих колебаний в колебательном контуре"

Лабораторная установка "Исследование магнитного поля Земли"

Лабораторная установка «Изучение свойств сегнетоэлектриков» ФПЭ-02м

Лабораторная установка «Определение отношения заряда электрона к его массе методом магнетрона» ФПЭ-03м

Лабораторная установка «Изучение магнитного поля соленоида переменной длины с помощью датчика Холла» ФПЭ-04м

Лабораторная установка «Изучение явления взаимоддукций» ФПЭ-05м

Лабораторная установка «Ток в вакууме» ФПЭ-06м

Лабораторная установка «Изучение Гистерезиса ферромагнитных материалов» ФПЭ-07м

Лабораторная установка «Изучение процессов заряда и разряда конденсатора» ФПЭ-08м

Лабораторная установка «Изучение связанных контуров» ФПЭ-13м

Лабораторная установка "Эффект Холла и его использование для измерения магнитных полей"

Персональный компьютер с параметрами - Intel Core I3-3220, 3.3 GHz, 4Gb RAM, 1 Tb HDD, 21,5", keyboard, Mouse, LAN, Internet access

Перечень используемого программного обеспечения:

Общесистемное программное обеспечение Microsoft Windows 7, Общесистемное программное обеспечение Microsoft Office Standart 2010

3. Учебная лаборатория для самостоятельной работы, для работы над курсовыми и дипломными проектами

Перечень основного оборудования:

Маркерная доска

Рабочая станция Fujitsu CELSIUS W520 Intel Xeon CPU E3-1225 V2 3.2 GHz /8Gb DDR 500Gb HDD/KB+Mouse и Монитор 24" Dell U2412Mb – 6 шт.

LAN, Internet access

Перечень используемого программного обеспечения:

Общесистемное программное обеспечение Microsoft Windows 7, Общесистемное программное обеспечение Microsoft Office Standart 2010

Для проведения групповых и индивидуальных консультаций, текущего контроля и промежуточной аттестации используются специальные помещения (учебные аудитории), оборудованные специализированной мебелью (для обучающихся), меловой / маркерной доской.

Для организации самостоятельной работы обучающимся предоставляются помещения, оснащенные компьютерной техникой с возможностью подключения к сети «Интернет» и обеспечением доступа в электронную информационно-образовательную среду университета.

Для обучения инвалидов и лиц с ограниченными возможностями здоровья университетом могут быть представлены специализированные средства обучения, в том числе технические средства коллективного и индивидуального пользования.

**МИНИСТЕРСТВО НАУКИ И ВЫСШЕГО ОБРАЗОВАНИЯ
РОССИЙСКОЙ ФЕДЕРАЦИИ**
федеральное государственное автономное образовательное учреждение
высшего образования «Балтийский федеральный университет имени Иммануила
Канта»
Институт физико-математических наук и информационных технологий

РАБОЧАЯ ПРОГРАММА ДИСЦИПЛИНЫ

«Оптика и атомная физика»

Шифр: 11.03.02

Направление подготовки: «Инфокоммуникационные технологии и системы связи»

Профиль: «Инфокоммуникационные интегрированные системы и технологии»

Квалификация (степень) выпускника: бакалавр

Калининград
2022

Лист согласования

Составитель: Кулагина Анастасия Алексеевна, старший преподаватель института физико-математических наук и информационных технологий.

Рабочая программа утверждена на заседании учебно-методического совета института физико-математических наук и информационных технологий

Протокол № 01/22 от «01» февраля 2022 г.

Председатель учебно-методического
совета института физико-математических
наук и информационных технологий
Первый заместитель директора
ИФМНиИТ, к. ф.-м. н., доцент

Шпилевой А. А

Ведущий менеджер

Бурмистров В. И.

Содержание

1. Наименование дисциплины.
2. Перечень планируемых результатов обучения по дисциплине, соотнесенных с планируемыми результатами освоения образовательной программы.
3. Место дисциплины в структуре образовательной программы.
4. Виды учебной работы по дисциплине.
5. Содержание дисциплины, в том числе практической подготовки в рамках дисциплины, структурированное по темам.
6. Перечень учебно-методического обеспечения для самостоятельной работы обучающихся по дисциплине.
7. Методические рекомендации по видам занятий
8. Фонд оценочных средств
 - 8.1. Перечень компетенций с указанием этапов их формирования в процессе освоения образовательной программы в рамках учебной дисциплины
 - 8.2. Типовые контрольные задания или иные материалы, необходимые для оценки знаний, умений и навыков и (или) опыта деятельности в процессе текущего контроля
 - 8.3. Перечень вопросов и заданий для промежуточной аттестации по дисциплине
 - 8.4. Планируемые уровни сформированности компетенций обучающихся и критерии оценивания
9. Перечень основной и дополнительной учебной литературы, необходимой для освоения дисциплины
11. Перечень информационных технологий, используемых при осуществлении образовательного процесса по дисциплине.
12. Описание материально-технической базы, необходимой для осуществления образовательного процесса по дисциплине

1. Наименование дисциплины: «Оптика и атомная физика».

Цель дисциплины «Оптика и атомная физика» - формирование у студентов физической картины мира, взаимосвязи оптических явлений, микроявлений с макроявлениями, знаний основных понятий, законов и моделей оптики, атомной и ядерной физики.

Задачами дисциплины являются достижение понимания студентами взаимосвязи между физическими закономерностями, изучаемых в различных разделах теоретической и прикладной физики, с атомарным строением вещества и электронными процессами.

2. Перечень планируемых результатов обучения по дисциплине, соотнесенных с планируемыми результатами освоения образовательной программы

Код и содержание компетенции	Результаты освоения образовательной программы (ИДК)	Результаты обучения по дисциплине
ОПК-1. Способен использовать положения, законы и методы естественных наук и математики для решения задач инженерной деятельности	ОПК-1.1. Знает фундаментальные законы природы, основные физические и математические законы, методы накопления, передачи и обработки информации ОПК-1.2. Умеет применять физические законы и математические методы для решения задач теоретического и прикладного характера ОПК-1.3. Владеет навыками использования знаний физики и математики при решении практических задач	<p>Знать: фундаментальную базу теоретических знаний по оптике, которая явится частью общего физического образования, что позволит успешно справиться с изучением последующих физических дисциплин; систему понятий и представлений о различных типах и свойствах атомных систем; методы теоретического описания и оценки физических характеристик материалов на основе атомистики</p> <p>Уметь: применять основные законы и методы оптики для решения прикладных задач; использовать знания атомной и ядерной физике при решении профессиональных и педагогических задач; объяснять явления окружающего мира на основе знаний атомистики вещества</p> <p>Владеть: Навыками использования технических средств для определения основных параметров технологического процесса, изучения свойств физико-технических объектов, изделий и материалов</p>
ОПК-2. Способен самостоятельно проводить экспериментальные исследования и использовать основные приемы обработки и представления полученных данных	ОПК-2.1. Находит и критически анализирует информацию, необходимую для решения поставленной задачи ОПК-2.2. Знает основные методы и средства проведения экспериментальных исследований, системы стандартизации и сертификации ОПК-2.3. Формулирует в рамках поставленной цели проекта	<p>Знать: фундаментальную базу теоретических знаний по оптике, которая явится частью общего физического образования, что позволит успешно справиться с изучением последующих физических дисциплин; систему понятий и представлений о различных типах и свойствах атомных систем; методы теоретического описания и оценки физических характеристик материалов на основе атомистики</p>

	<p>совокупность взаимосвязанных задач, обеспечивающих ее достижение</p> <p>ОПК-2.4. Умеет выбирать способы и средства измерений и проводить экспериментальные исследования</p> <p>ОПК-2.5. Определяет ожидаемые результаты решения выделенных задач</p> <p>ОПК-2.6. Владеет навыками разработки решение конкретной задачи, выбирая оптимальный вариант, оценивая его достоинства и недостатки</p> <p>ОПК-2.7. Владеет способами обработки и представления полученных данных и оценки погрешности результатов измерений</p>	<p>Уметь: использовать базовые методы анализа на основе законов физики атома и атомных явлений;</p> <p>Владеть: приемами и методами решения практических задач оптики, требующих использования разнообразных математических методов.</p>
--	--	--

3. Место дисциплины в структуре образовательной программы

Дисциплина «Оптика и атомная физика» представляет собой дисциплину обязательной части блока дисциплин (модулей) подготовки студентов.

4. Виды учебной работы по дисциплине.

Виды учебной работы по дисциплине зафиксированы учебным планом основной профессиональной образовательной программы по указанному направлению и профилю, выражаются в академических часах. Часы контактной работы и самостоятельной работы студента и часы, отводимые на процедуры контроля, могут различаться в учебных планах ОПОП по формам обучения. Объем контактной работы включает часы контактной аудиторной работы (лекции/практические занятия/ лабораторные работы), контактной внеаудиторной работы (контроль самостоятельной работы), часы контактной работы в период аттестации. Контактная работа, в том числе может проводиться посредством электронной информационно-образовательной среды университета с использованием ресурсов сети Интернет и дистанционных технологий

5. Содержание дисциплины, структурированное по темам (разделам)

Исходя из рамок, установленных учебным планом по трудоемкости и видам учебной работы по дисциплине, преподаватель самостоятельно выбирает тематику занятий по формам и количеству часов проведения контактной работы: лекции и иные учебные занятия, предусматривающие преимущественную передачу учебной информации преподавателем и (или) занятия семинарского типа (семинары, практические занятия, практикумы, лабораторные работы, коллоквиумы и иные аналогичные занятия), и (или) групповые консультации, и (или) индивидуальную работу обучающихся с преподавателем, в том числе индивидуальные консультации (по курсовым работам/проектам – при наличии курсовой работы/проекта по данной дисциплине в учебном плане). Рекомендуемая

тематика занятий максимально полно реализуется в контактной работе со студентами очной формы обучения. В случае реализации образовательной программы в заочной / очно-заочной форме трудоемкость дисциплины сохраняется, однако объем учебного материала в значительной части осваивается студентами в форме самостоятельной работы. При этом требования к ожидаемым образовательным результатам студентов по данной дисциплине не зависят от формы реализации образовательной программы.

№ п/п	Наименование раздела	Содержание раздела
1	Тема 1. Фотометрия и геометрическая оптика	Энергетическая и фотометрическая системы единиц. Сила света, световой поток, яркость, светимость, освещенность и световая экспозиция в двух системах единиц. Соотношение между энергетическими и фотометрическими характеристиками светового излучения. Понятие операционной системы. Основные функции операционных систем. Виды операционных систем. Семейства операционных систем. Приближение геометрической оптики. Линзы, зеркала, оптические системы. Построение оптических изображений. Оптические приборы.
2	Тема 2. Электромагнитные волны Поляризация электромагнитных волн	Описание электромагнитных волн, электромагнитная природа света. Плоская и сферическая электромагнитные волны, их представление в комплексной форме. Плотность потока энергии. Линейная поляризация. Суперпозиция линейно-поляризованных волн. Эллиптическая и круговая поляризация
3	Тема 3. Интерференция, ее виды. Методы осуществления интерференции	Понятие интерференции и ее виды. Интенсивность при суперпозиции двух монохроматических волн с одинаковой частотой. Когерентность. Способы получения когерентных волн. Интерференция, получаемая делением амплитуды и делением фронта волны. Временная и пространственная когерентность. Методы получения интерференции делением фронта волны. Интерференция в тонких пленках. Оптическая длина пути при прохождении света через тонкие пластинки. Интерференция на плоскопараллельной пластинке. Линии равного наклона. Интерференция на клине. Линии равной толщины. Кольца Ньютона.
4	Тема 4. Дифракция света. Виды дифракции. Дифракционная решетка	Методы наблюдения дифракции света, условия наблюдения. Принцип Гюйгенса-Френеля. Метод зон Френеля. Графическое сложение амплитуд. Зонные пластинки. Дифракция Френеля и дифракция Фраунгофера. Области дифракции. Дифракция Френеля на круглом отверстии. Дифракция Фраунгофера на одной щели. Дифракция на крае прямоугольного полубесконечного экрана. Зоны Шустера. Спираль Корню. Дифракционная решетка. Устройство и изготовление дифракционных решеток. Схема дифракции. Методика наблюдения. Дифракционная решетка как оптический прибор.

5	Тема 5. Отражение и преломление света. Формулы Френеля. Отражение от поверхности проводящих сред	Отражение и преломление света на границе двух диэлектриков. Принцип Гюйгенса. Законы отражения и преломления. Полное внутреннее отражение. Глубина проникновения во вторую среду. Формулы Френеля для случая, когда вектор E лежит в плоскости падения. Формулы Френеля для случая, когда вектор E перпендикулярен плоскости падения. Коэффициенты отражения и преломления при нормальном падении. Поляризация при отражении. Степень поляризации. Закон Брюстера. Отражение от поверхности проводящих сред.
6	Тема 6. Дисперсия света. Поглощение и рассеяние света	Дисперсия света. Взаимодействие электромагнитной волны с веществом. Зависимость коэффициента преломления от частоты. Нормальная дисперсия. Аномальная дисперсия, область ее наблюдения. Физическая причина поглощения света при аномальной дисперсии. Поглощение и рассеяние света. Поглощение света. Закон Бугера-Ламберта. Спектры поглощения света веществом в различном агрегатном состоянии. Рассеяние света, типы рассеяния. Рассеяние Релея.
7	Тема 7. Законы излучения абсолютно черного тела	Излучение абсолютно черного тела. Законы Кирхгофа, Стефана-Больцмана, Вина. Формула Релея-Джинса. Формула Планка.
8	Тема 8. Корпускулярные свойства света.	Постоянная Планка. Энергия, импульс, масса фотона. Внешний и внутренний фотоэффект. Эффект Доплера. Давление света. Поляризация фотонов. Интерференция фотонов.
9	Тема 9. Энергетические уровни и спектры атомов. Теория Бора.	Ядерная модель атома. Спектральные закономерности. Постулаты Бора. Экспериментальные подтверждения постулатов Бора. Круговые стационарные орбиты. Энергетическая диаграмма атома водорода. Изотопический эффект.
10	Тема 10. Корпускулярно-волновой дуализм материи.	Дуализм частиц вещества. Волна де Бройля. Опыты по дифракции микрочастиц. Волновая функция микрочастицы. Принцип суперпозиции. Статистическая интерпретация волновой функции. Расплывание пакета из волн де-Бройля. Принцип неопределенностей. Примеры использования для оценки физических характеристик атома.
11	Тема 11. Уравнение Шредингера.	Принцип микропричинности. Динамическое уравнение Шредингера. Волновая функция стационарного состояния. Стандартные граничные условия. Свободная частица, гармонический осциллятор. Потенциальная яма. Гармонический осциллятор. Потенциальная ступенька, потенциальные барьеры. Туннельный эффект. Примеры: альфа-распад ядер, холодная эмиссия, автоионизация атомов, эффект Джозефсона, сканирующий туннельный микроскоп.
12	Тема 12. Операторная формулировка квантовой механики. Квантование момента импульса элементарных частиц и атомов.	Понятие об операторной формулировке квантовой механики. Оператор момента импульса. Спин электрона. Квантование орбитального и спинового момента импульса

		частицы. Опыты Штерна и Герлаха. Сложение квантовых моментов. Терм атома.
13	Тема 13. Квантовая теория атома водорода.	Угловая и радиальная волновые функции электрона в центральном поле. Квантовые числа электрона. Электронные облака стационарных состояний атома водорода.
14	Тема 14. Основы квантовой теории многоэлектронных атомов.	Адиабатическое приближение. Снятие вырождения по орбитальному квантовому числу. Правила отбора при дипольных переходах. Спектры щелочных атомов. Релятивистские взаимодействия в атомах. Формула тонкой структуры. Спин-орбитальное взаимодействие. Принцип Паули. Таблица Д.И. Менделеева
15	Тема 15. Атом в магнитном и электрическом полях. МР, эффекты Зеемана и Штарка	Магнитный момент атома в приближении L-S связи. Энергия взаимодействия атома с магнитным и электрическим полем. Магнитный резонанс, эффект Зеемана, эффект Пашена – Бака, эффект Штарка.
16	Тема 16. Энергетические диаграммы молекул и твердых тел. Квантовые статистики. Распределения Бозе-Эйнштейн и Ферми-Дирака.	Обменная энергия. Химическая связь. Энергетические уровни молекул и твердых тел. Принцип Больцмана. Распределения Бозе-Эйнштейна, Ферми-Дирака. Конденсация Бозе – Эйнштейна. Квазичастицы. Сверхпроводимость.

6. Перечень учебно-методического обеспечения для самостоятельной работы обучающихся по дисциплине

Рекомендуемая тематика учебных занятий в форме контактной работы:

Рекомендуемая тематика учебных занятий *лекционного* типа (предусматривающих преимущественную передачу учебной информации преподавателями):

№ п/п	Наименование раздела дисциплины	Тема лекций
1	Тема 1. Фотометрия и геометрическая оптика	Фотометрия Приближение геометрической оптики. Линзы, зеркала, оптические системы.
2	Тема 2. Электромагнитные волны Поляризация электромагнитных волн	Плоская и сферическая электромагнитные волны. Линейная поляризация. Суперпозиция линейно - поляризованных волн. Эллиптическая и круговая поляризация.
3	Тема 3. Интерференция, ее виды. Методы осуществления интерференции	Понятие интерференции и ее виды. Когерентность. Способы получения когерентных волн.
4	Тема 4. Дифракция света. Виды дифракции. Дифракционная решетка	Методы наблюдения дифракции света, условия наблюдения. Принцип Гюйгенса-Френеля. Метод зон Френеля. Дифракция Френеля и Фраунгофера.
5	Тема 5. Отражение и преломление света. Формулы Френеля. Отражение от поверхности проводящих сред	Отражение и преломление света на границе двух диэлектриков. Полное внутреннее отражение. Отражение от поверхности проводящих сред.
6	Тема 6. Дисперсия света. Поглощение и рассеяние света	Дисперсия света. Поглощение света. Рассеяние света, типы рассеяния.

7	Тема 7. Законы излучения абсолютно черного тела	Излучение абсолютно черного тела.
8	Тема 8. Корпускулярные свойства света.	Энергия, импульс, масса фотона. Внешний и внутренний фотоэффект.
9	Тема 9. Энергетические уровни и спектры атомов. Теория Бора.	Ядерная модель атома. Энергетическая диаграмма атома водорода. Изотопический эффект.
10	Тема 10. Корпускулярно-волновой дуализм материи.	Дуализм частиц вещества. Волновая функция микрочастицы. Принцип неопределенностей.
11	Тема 11. Уравнение Шредингера.	Динамическое уравнение Шредингера. Туннельный эффект.
12	Тема 12. Операторная формулировка квантовой механики. Квантование момента импульса элементарных частиц и атомов.	Оператор момента импульса. Спин электрона. Квантование орбитального и спинового момента импульса частицы.
13	Тема 13. Квантовая теория атома водорода.	Угловая и радиальная волновые функции электрона в центральном поле. Квантовые числа электрона.
14	Тема 14. Основы квантовой теории многоэлектронных атомов.	Адиабатическое приближение. Правила отбора при дипольных переходах. Спектры щелочных атомов. Принцип Паули. Таблица Д.И. Менделеева
15	Тема 15. Атом в магнитном и электрическом полях. МР, эффекты Зеемана и Штарка	Энергия взаимодействия атома с магнитным и электрическим полем. Магнитный резонанс, эффект Зеемана, эффект Пашена – Бака, эффект Штарка.
16	Тема 16. Энергетические диаграммы молекул и твердых тел. Квантовые статистики. Распределения Бозе-Эйнштейн и Ферми-Дирака.	Обменная энергия. Химическая связь. Энергетические уровни молекул и твердых тел. Принцип Больцмана. Распределения Бозе-Эйнштейна, Ферми-Дирака. Конденсация Бозе – Эйнштейна. Квазичастицы. Сверхпроводимость.

Рекомендуемая тематика практических занятий

№ п/п	Наименование раздела дисциплины	Тема практических занятий
1	Тема 1. Фотометрия и геометрическая оптика	Фотометрия и геометрическая оптика
2	Тема 2. Электромагнитные волны Поляризация электромагнитных волн	Электромагнитные волны Поляризация электромагнитных волн.
3	Тема 3. Интерференция, ее виды. Методы осуществления интерференции	Интерференция, ее виды. Методы осуществления интерференции
4	Тема 4. Дифракция света. Виды дифракции. Дифракционная решетка	Дифракция света. Виды дифракции. Дифракционная решетка
5	Тема 5. Отражение и преломление света. Формулы Френеля. Отражение от поверхности проводящих сред	Отражение и преломление света. Формулы Френеля. Отражение от поверхности проводящих сред
6	Тема 6. Дисперсия света. Поглощение и рассеяние света	Дисперсия света. Поглощение и рассеяние света
7	Тема 7. Законы излучения абсолютно черного тела	Законы излучения абсолютно черного тела
8	Тема 8. Корпускулярные свойства света.	Изучение фотоэффекта, эффекта Комптона
9	Тема 9. Энергетические уровни и спектры атомов. Теория Бора.	Расчет частот квантовых переходов
10	Тема 10. Корпускулярно-волновой дуализм материи.	Изучение дифракции микрочастиц
11	Тема 11. Уравнение Шредингера.	Расчет энергии и волновой функции частиц в потенциальной яме
12	Тема 12. Операторная формулировка квантовой механики. Квантование момента импульса элементарных частиц и атомов.	Сложение квантовых моментов

13	Тема 13. Квантовая теория атома водорода.	Изучение водородоподобных атомов
14	Тема 14. Основы квантовой теории многоэлектронных атомов.	Вычисление магнитного момента атома
15	Тема 15. Атом в магнитном и электрическом полях. МР, эффекты Зеемана и Штарка	Изучение магнитного резонанса и эффекта Зеемана

Рекомендуемый перечень тем лабораторных работ

№ п/п	Наименование раздела дисциплины	Тема лабораторных работ
1	Тема 1. Фотометрия и геометрическая оптика	Экспериментальное исследование светового поля источника видимого излучения Изучение зрительной трубы
2	Тема 2. Электромагнитные волны Поляризация электромагнитных волн	Изучение поляризации света Определение длины световой волны квантового генератора с помощью эталона Фабри-Перо
3	Тема 3. Интерференция, ее виды. Методы осуществления интерференции	Определение длины световой волны с помощью бипризмы Френеля и щелей Юнга Определение радиуса кривизны линзы и длины световой волны с помощью колец Ньютона
4	Тема 4. Дифракция света. Виды дифракции. Дифракционная решетка	Определение длины световой волны с помощью дифракции Френеля на круглом отверстии Изучение дифракционной решетки и определение длины световой волны
5	Тема 5. Отражение и преломление света. Формулы Френеля. Отражение от поверхности проводящих сред	Определение фокусного расстояния собирающей и рассеивающей линз Исследование дисперсионных свойств стеклянной призмы в области видимого света
6	Тема 7. Законы излучения абсолютно черного тела	Исследование интегральной излучательной способности нагретых нечерных тел как функции температуры
7	Тема 8. Корпускулярные свойства света.	Изучение законов сохранения в микромире
8	Тема 9. Энергетические уровни и спектры атомов. Теория Бора.	Изучение дискретности энергетических уровней атома
9	Тема 13. Квантовая теория атома водорода.	Изучение спектра атома водорода
10	Тема 14. Основы квантовой теории многоэлектронных атомов.	Изучение снятия вырождения по орбитальному квантовому числу Изучение тонкой структуры спектральных линий многоэлектронного атома Изучение энергетической диаграммы и квантовых переходов в молекулах Изучение оптических спектров сложных атомов
11	Тема 15. Атом в магнитном и электрическом полях. МР, эффекты Зеемана и Штарка	Изучение квантовых переходов внутри зеемановского мультиплетта
12	Тема 16. Энергетические диаграммы молекул и твердых тел. Квантовые статистики. Распределения Бозе-Эйнштейн и Ферми-Дирака.	Изучение энергетических зон твердого тела, квантовой природы контактной разности потенциалов полупроводниковых контактов.

Требования к самостоятельной работе студентов

1. При подготовке к лекционным занятиям студенту рекомендуется повторное ознакомление с пройденными ранее темами, касающимися тематики предстоящей лекции. Это освежит в памяти ключевые понятия и законы, необходимые для успешного освоения

нового материала. Работа с лекционным материалом, предусматривающая проработку конспекта лекций и учебной литературы, по изученным ранее темам.

2. При подготовке к практическим занятиям, прежде всего, необходимо решить домашнее задание, а затем изучить необходимый теоретический минимум к следующему практическому заданию. При решении задач полезно пользоваться книгами, которые называются «Руководство к решению задач».

3. При подготовке к лабораторным занятиям по определенной теме дисциплины, прежде всего, необходимо ознакомиться с методическими указаниями по теме лабораторной работы, повторить правила пожарной и электробезопасности, выполнить задание на самостоятельную подготовку, предусматривающее проведение теоретических расчетов измеряемых параметров и характеристик исследуемых устройств или процессов, определить перечень контрольно-измерительной аппаратуры (КИА), ознакомиться с эксплуатационными процедурами используемой в работе КИА, продумать методику проведения экспериментальной части лабораторной работы, повторить изученный ранее теоретический материал, касающийся понятий и законов, рассматриваемых в данной теме и подготовить развернутые ответы на вопросы, приведенные в перечне контрольных вопросов (заданий) для защиты лабораторной работы.

Руководствуясь положениями статьи 47 и статьи 48 Федерального закона от 29 декабря 2012 г. N 273-ФЗ «Об образовании в Российской Федерации» научно-педагогические работники и иные лица, привлекаемые университетом к реализации данной образовательной программы, пользуются предоставленными академическими правами и свободами в части свободы преподавания, свободы от вмешательства в профессиональную деятельность; свободы выбора и использования педагогически обоснованных форм, средств, методов обучения и воспитания; права на творческую инициативу, разработку и применение авторских программ и методов обучения и воспитания в пределах реализуемой образовательной программы и отдельной дисциплины.

Исходя из рамок, установленных учебным планом по трудоемкости и видам учебной работы по дисциплине, преподаватель самостоятельно выбирает тематику занятий по формам и количеству часов проведения контактной работы: лекции и иные учебные занятия, предусматривающие преимущественную передачу учебной информации преподавателем и (или) занятия семинарского типа (семинары, практические занятия, практикумы, лабораторные работы, коллоквиумы и иные аналогичные занятия), и (или) групповые консультации, и (или) индивидуальную работу обучающихся с преподавателем, в том числе индивидуальные консультации (по курсовым работам/проектам – при наличии курсовой работы/проекта по данной дисциплине в учебном плане).

Рекомендуемая тематика занятий максимально полно реализуется в контактной работе со студентами очной формы обучения. В случае реализации образовательной программы в заочной / очно-заочной форме трудоемкость дисциплины сохраняется, однако объем учебного материала в значительной части осваивается студентами в форме самостоятельной работы. При этом требования к ожидаемым образовательным результатам студентов по данной дисциплине не зависят от формы реализации образовательной программы.

7. Методические рекомендации по видам занятий

Лекционные занятия.

В ходе лекционных занятий обучающимся рекомендуется выполнять следующие действия. Вести конспектирование учебного материала. Обращать внимание на категории, формулировки, раскрывающие содержание тех или иных явлений и процессов, научные выводы и практические рекомендации по их применению. Задавать преподавателю уточняющие вопросы с целью уяснения теоретических положений, разрешения спорных ситуаций.

Желательно оставить в рабочих конспектах поля, на которых во внеаудиторное время можно сделать пометки из рекомендованной литературы, дополняющие материал прослушанной лекции, а также подчеркивающие особую важность тех или иных теоретических положений.

Практические и семинарские занятия.

На практических и семинарских занятиях в зависимости от темы занятия выполняется поиск информации по решению проблем, практические упражнения, контрольные работы, выработка индивидуальных или групповых решений, итоговое обсуждение с обменом знаниями, участие в круглых столах, разбор конкретных ситуаций, командная работа, представление портфолио и т.п.

Самостоятельная работа.

Самостоятельная работа осуществляется в виде изучения литературы, эмпирических данных по публикациям и конкретным ситуациям из практики, подготовке индивидуальных работ, работа с лекционным материалом, самостоятельное изучение отдельных тем дисциплины; поиск и обзор литературы и электронных источников; чтение и изучение учебника и учебных пособий.

8. Фонд оценочных средств

8.1. Перечень компетенций с указанием этапов их формирования в процессе освоения образовательной программы в рамках учебной дисциплины

Основными этапами формирования указанных компетенций при изучении обучающимися дисциплины являются последовательное изучение содержательно связанных между собой тем учебных занятий. Изучение каждой темы предполагает овладение обучающимися необходимыми компетенциями. Результат аттестации обучающихся на различных этапах формирования компетенций показывает уровень освоения компетенций.

Контролируемые разделы (темы) дисциплины	Индекс контролируемой компетенции (или её части)	Оценочные средства по этапам формирования компетенций
		текущий контроль по дисциплине
Тема 1. Фотометрия и геометрическая оптика	ОПК-1	Тестирование, решение задач
Тема 2. Электромагнитные волны Поляризация электромагнитных волн	ОПК-1 ОПК-2	Тестирование, выполнение и защита лабораторных работ, решение задач
Тема 3. Интерференция, ее виды. Методы осуществления интерференции	ОПК-1 ОПК-2	Тестирование, выполнение и защита лабораторных работ, решение задач
Тема 4. Дифракция света. Виды дифракции. Дифракционная решетка	ОПК-1 ОПК-2	Тестирование, выполнение и защита лабораторных работ, решение задач
Тема 5. Отражение и преломление света. Формулы Френеля. Отражение от поверхности проводящих сред	ОПК-1 ОПК-2	Тестирование, выполнение и защита лабораторных работ, решение задач
Тема 6. Дисперсия света. Поглощение и рассеяние света	ОПК-1	Тестирование, решение задач
Тема 7. Законы излучения абсолютно черного тела	ОПК-1 ОПК-2	Тестирование, выполнение и защита лабораторных работ, решение задач
Тема 8. Корпускулярные свойства света.	ОПК-1 ОПК-2	Тестирование, выполнение и защита лабораторных работ, решение задач
Тема 9. Энергетические уровни и спектры атомов. Теория Бора.	ОПК-1 ОПК-2	Тестирование, выполнение и защита лабораторных работ, решение задач
Тема 10. Корпускулярно-волновой дуализм материи.	ОПК-1	Тестирование, решение задач
Тема 11. Уравнение Шредингера.	ОПК-1	Тестирование, решение задач
Тема 12. Операторная формулировка квантовой механики. Квантование момента импульса элементарных частиц и атомов.	ОПК-1	Тестирование, решение задач
Тема 13. Квантовая теория атома водорода.	ОПК-1 ОПК-2	Тестирование, выполнение и защита лабораторных работ, решение задач
Тема 14. Основы квантовой теории многоэлектронных атомов.	ОПК-1 ОПК-2	Тестирование, выполнение и защита лабораторных работ, решение задач
Тема 15. Атом в магнитном и электрическом полях. МР, эффекты Зеемана и Штарка	ОПК-1 ОПК-2	Тестирование, выполнение и защита лабораторных работ, решение задач
Тема 16. Энергетические диаграммы молекул и твердых тел. Квантовые статистики. Распределения Бозе-Эйнштейн и Ферми-Дирака.	ОПК-1 ОПК-2	Тестирование, выполнение и защита лабораторных работ

8.2. Типовые контрольные задания или иные материалы, необходимые для оценки знаний, умений и навыков и (или) опыта деятельности в процессе текущего контроля

Типовые тестовые задания:

Предмет расположен на двойном фокусном расстоянии от тонкой линзы. Его изображение будет

- 1) перевернутым и увеличенным
- 2) прямым и увеличенным
- 3) прямым и равным по размерам предмету
- 4) перевернутым и равным по размеру предмету

Предмет находится от собирающей линзы на расстоянии, большем фокусного, но меньшем двойного фокусного. Изображение предмета –

- 1) мнимое и находится между линзой и фокусом
- 2) действительное и находится между линзой и фокусом
- 3) действительное и находится между фокусом и двойным фокусом
- 4) действительное и находится за двойным фокусом

Предмет, расположенный на двойном фокусном расстоянии от тонкой собирающей линзы, передвигают к фокусу линзы. Его изображение при этом

- 1) приближается к линзе
- 2) удаляется от фокуса линзы
- 3) приближается к фокусу линзы
- 4) приближается к $2F$

Человек с нормальным зрением рассматривает предмет невооруженным взглядом.

На сетчатке глаза изображение предметов получается

- 1) увеличенным прямым
- 2) увеличенным перевернутым
- 3) уменьшенным прямым
- 4) уменьшенным перевернутым

При фотографировании удаленного предмета фотоаппаратом, объектив которого – собирающая линза с фокусным расстоянием F , плоскость фотопленки, для получения резкого изображения, должна находиться от объектива на расстоянии,

- 1) большем, чем $2F$
- 2) равном $2F$
- 3) между F и $2F$
- 4) равном F

Пройдя через некоторую оптическую систему, параллельный пучок света поворачивается на 90° . Оптическая система действует

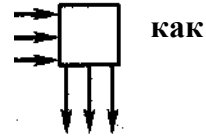

- как
- 1) собирающая линза
 - 2) рассеивающая линза
 - 3) плоское зеркало
 - 4) матовая пластинка

Угол падения света на горизонтально расположенное плоское зеркало равен 30° .

Каким будет угол отражения

света, если повернуть зеркало на 10°

так, как показано на рисунке?

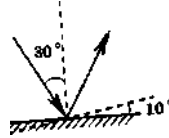

- 1) 40°
- 2) 30°
- 3) 20°
- 4) 10°

II вариант.

На каком расстоянии от собирающей линзы нужно поместить предмет, чтобы его изображение было действительным?

- 1) больше, чем фокусное расстояние
- 2) меньше, чем фокусное расстояние
- 3) при любом расстоянии изображение будет действительным
- 4) при любом расстоянии изображение будет мнимым

Предмет расположен между собирающей линзой и ее фокусом. Изображение предмета

- 1) мнимое, перевернутое
- 2) действительное, перевернутое
- 3) действительное, прямое
- 4) мнимое, прямое

Предмет расположен на тройном фокусном расстоянии от тонкой линзы. Его изображение будет

- 1) перевернутым и увеличенным
- 2) прямым и уменьшенным
- 3) прямым и увеличенным
- 4) перевернутым и уменьшенным

Для получения четкого изображения на сетчатке глаза при переводе взгляда с удаленных предметов на близкие изменяется

- 1) форма хрусталика
- 2) размер зрачка
- 3) форма глазного яблока
- 4) форма глазного дна

Хрусталик здорового глаза человека по форме похож на

- 1) двояковогнутую линзу 2) двояковыпуклую линзу
3) плосковогнутую линзу 4) плоскопараллельную пластину

Оптический прибор, преобразующий параллельный световой пучок А в расходящийся пучок С, обозначен на рисунке квадратом. Этот прибор действует как

- 1) линза 2) прямоугольная призма
3) зеркало 4) плоско-параллельная пластина

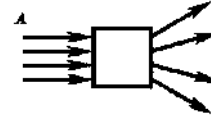

Угол падения света на горизонтально расположенное плоское зеркало равен 30° .

Каким будет угол отражения света, если повернуть зеркало на 10° так, как показано на рисунке?

- 1) 40°
2) 30°
3) 20°
4) 10°

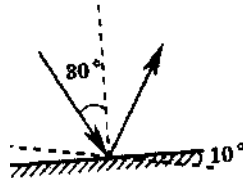

Разложение белого света в спектр при прохождении через призму обусловлено

- 1) интерференцией света 2) отражением света
3) дисперсией света 4) дифракцией света.

Верно утверждение(-я):

Дисперсией света объясняется физическое явление:

А – фиолетовый цвет мыльной пленки, освещаемой белым светом.

Б – фиолетовый цвет абажура настольной лампы, светящейся белым светом.

- 1) только А 2) только Б 3) и А, и Б 4) ни А, ни Б

При попадании солнечного света на капли дождя образуется радуга. Объясняется это тем, что белый свет состоит из электромагнитных волн с разной длиной волны, которые каплями воды по-разному

- 1) поглощаются 2) отражаются
3) поляризуются 4) преломляются

Луч красного света от лазера падает перпендикулярно на дифракционную решетку (рисунок, вид сверху). На линии ABC стены будет наблюдаться

- 1) только красное пятно в точке В
- 2) красное пятно в точке В и серия красных пятен на отрезке АВ
- 3) красное пятно в точке В и серия симметрично расположенных относительно точки В красных пятен на отрезке АС
- 4) красное пятно в точке В и симметрично от нее серия пятен всех цветов радуги

5. Лазерный луч зеленого цвета падает перпендикулярно на дифракционную решетку. На линии ABC экрана (рисунок) наблюдается серия ярких зеленых пятен.

Какие изменения произойдут в расположении пятен на

экране при замене лазерного луча зеленого цвета на

лазерный луч красного цвета?

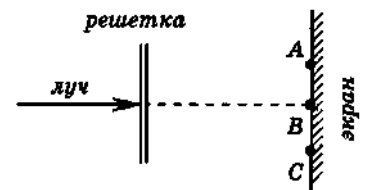

- 1) расположение пятен не изменится
- 2) пятно в точке В не сместится, остальные раздвинутся от него
- 3) пятно в точке В не сместится, остальные сдвинутся к нему
- 4) пятно в точке В исчезнет, остальные раздвинутся от точки В

Вопрос теста	Варианты ответов
Частота красного света в 2 раза меньше частоты фиолетового света. Импульс фотона красного света по отношению к импульсу фотона фиолетового света	<ol style="list-style-type: none"> 1. меньше в 4 раза; 2. больше в 2 раза 3. меньше в 2 раза 4. больше в 4 раза
Монохроматический свет длиной волны $\lambda=500$ нм и интенсивностью $I=100 \text{ Вт/м}^2$ падает по нормали на плоскую поверхность металлического катода. Сколько фотоэлектронов выбивается с фотокатода за время $t = 1$ с, если его площадь $S = 5 \text{ см}^2$ и в среднем каждый десятый фотон выбивает один фотоэлектрон?	<ol style="list-style-type: none"> 1) $6,3 \cdot 10^{16}$ 2) $1,3 \cdot 10^{16}$ 3) $6,3 \cdot 10^{20}$ 4) $1,3 \cdot 10^{21}$
Рассчитайте максимальную скорость электронов, выбиваемых из металла светом длиной волны 300 нм, если работа выхода равна $3 \cdot 10^{-19}$ Дж.	<ol style="list-style-type: none"> 1) $1,2 \cdot 10^6 \text{ м/с}$ 2) $3 \cdot 10^8 \text{ м/с}$ 3) 890 м/с 4) $0,89 \cdot 10^6 \text{ м/с}$

Вопрос теста	Варианты ответов
Дискретность энергии, характеризующей состояния атома, проявляются	<ol style="list-style-type: none"> 1) только в атоме водорода 2) только в легких атомах 3) только в тяжелых атомах 4) в любых атомах

В сосуде находится разреженный атомарный водород. Атом водорода в основном состоянии ($E_1 = -13,6$ эВ) поглощает фотон энергией 15,4 эВ. С какой скоростью движется вдали от ядра электрон, вылетевший из атома в результате ионизации? Энергией теплового движения атомов водорода пренебречь.	1) 80 км/с 2) 400 км/с 3) 800 км/с 4) 1600 км/с
Излучение фотонов происходит при переходе из возбужденных состояний с энергиями $E_1 > E_2 > E_3$ в основное состояние. Для частот соответствующих фотонов ν_1, ν_2, ν_3 справедливо соотношение	1) $\nu_1 < \nu_2 < \nu_3$ 2) $\nu_2 < \nu_1 < \nu_3$ 3) $\nu_1 > \nu_2 > \nu_3$ 4) $\nu_2 < \nu_3 < \nu_1$
Оценка «удовлетворительно» (зачтено) или низкой уровень освоения компетенции Числовое значение граничной частоты света при фотоэффекте определяется	а) интенсивностью падающего света б) продолжительностью облучения катода в) работой выхода электрона из металла
Оценка «хорошо» (зачтено) или повышенный уровень освоения компетенции Эффект Комптона состоит в изменении частоты излучения при его рассеянии	а) на связанных электронах б) на свободных электронах в) на связанных нуклонах
Оценка «отлично» (зачтено) или высокий уровень освоения компетенции Дэвидсон и Джермер наблюдали	а) отражение электронного пучка от поверхности монокристалла никеля б) прохождение электронов через поликристаллическую пластину в) дифракцию электронов на краю фольги.
Стационарное уравнение Шредингера свободного движения частицы	а) $\Delta\Psi + \frac{2m}{\hbar^2}(E) = 0$ б) $\Delta\Psi + \frac{2m}{\hbar^2}(E - x) = 0$ в) $\Delta\Psi + \frac{2m}{\hbar^2}\left(E - \frac{k \cdot x^2}{2}\right) = 0$
С уменьшением ширины бесконечно глубокой потенциальной ямы уровни энергии	а) не смещаются б) смещаются вверх в) смещаются вниз
Если в одномерной бесконечно глубокой потенциальной яме со стороной L в первом возбужденном состоянии находится частица, то вероятность того, что она будет обнаружена в интервале от $L/3$ до $2L/3$ равна	а) $1/3$ б) $1/5$ в) $1/6$ г) $2/3$

Вопрос теста	Варианты ответов
Дайте определение оператора	а) разновидность функции б) число в) правила сопоставления числу числа г) правила сопоставления одной функции другой функции
Напишите оператор импульса	а) $p_x = \frac{\partial}{\partial x}$ б) $p_x = \hbar \frac{\partial}{\partial x}$

	в) $p_x = -i\hbar \frac{\partial}{\partial x}$
Укажите коммутатор оператора импульса с координатой x .	а) $[p_x, x] = i\hbar$ б) $[p_x, x] = 0$ в) $[p_x, x] = -i\hbar$

Вопрос теста	Варианты ответов
Волновая функция стационарного состояния электрона в атоме водорода	а) $\Psi = \psi(r) \cdot \exp\left(-i \frac{E}{\hbar} t\right)$ б) $\Psi = \psi(r) \cdot \Phi(\theta, \varphi)$ в) $\Psi = \psi(r)$ г) $\Psi = \psi(r) \cdot \Phi(\theta, \varphi) \cdot \exp\left(-i \frac{E}{\hbar} t\right)$
Для s -состояния электрона водородоподобного атома модуль волновой функции	а) не зависит от углов θ, φ б) зависит только от угла θ в) зависит только от угла φ
Плотность радиального распределения электронов в атоме водорода	а) $ \psi(r) ^2$ б) $ R(r) ^2$ в) $ R(r) ^2 \cdot r^2$

Вопрос теста	Варианты ответов
Что такое орбиталь?	А) совокупность электронов с одинаковыми n Б) совокупность электронов с одинаковыми n, l В) совокупность электронов с одинаковыми l
Поправка Ридберга в щелочном атоме	А) равна нулю Б) положительна В) отрицательна
Электронная конфигурация бора	А) $1s^2 2s^2 2p^2$ Б) $1s^2 2s^2 2p^1$ В) $1s^2 2s^2 2p^2$

Вопрос теста	Варианты ответов
Магнитный момент атома	а) квантуется б) меняется непрерывно с) существует только у атомов с нечетным числом электронов
Эффект Зеемана может наблюдаться если:	1) Источник света помещён в однородное магнитное поле 2) Спектральные линии имеют тонкую структуру 3) Пучок света пропускают через однородное магнитное поле 4) Пучок атомов пропускают через однородное магнитное поле
Сколько линий будет наблюдаться в эксперименте Зеемана при расщеплении спектральной линии ${}^1D_2 \rightarrow {}^1P_1$ в слабом магнитном поле:	а) Не будет расщепления б) 3 линии с) 9 линий д) 15 линий

Вопрос теста	Варианты ответов
Спектры молекул	а) сплошные б) линейчатые с) линейчато-полосатые

Ширина запрещенной энергетической зоны электронов в диэлектрике, порядка?	а) 0.1 эВ б) 1 эВ с) 10 эВ
Оцените вероятность туннелирования электронов проводимости из металла (холодная эмиссия), если вблизи поверхности металла создано однородное электрическое поле с напряженностью $E \sim 10^{10}$ В/м.	а) 10^{-2} б) 10^{-1} с) близка к 1

Типовые задания практических, контрольных работ и проектов:

Антенна радиостанции излучает радиоволны на частоте 100 МГц при мощности 1 кВт.

Сколько фотонов испускает антенна за одну секунду?

Средняя длина волны излучения 500-ваттной лампочки накаливания равна 1000 нм. Оценить число фотонов, попадающих за одну секунду в зрачок глаза человека, на расстоянии 10 м от лампочки.

Небольшая зеркальная пластинка массой 10 мг подвешена на практически невесомой кварцевой нити длиной 20 мм. Свет лазерной вспышки падает перпендикулярно поверхности зеркала, из-за чего нить с пластинкой отклонилась на один градус. Оценить энергию лазерной вспышки.

Определите длину волны фотонов, способных ионизировать атом водорода.

Газ атомарного водорода освещают ультрафиолетом с длиной волны 100 нм. Определите длины волн спектральных линий в возникшем свечении газа.

Пучок электронов с энергией 13 эВ проходит через газ атомарного водорода. Определите длины волн спектральных линий, излучаемых газом.

Положение пылинки массой 1 мг и положение электрона определены с одинаковой погрешностью, равной 0,1 мкм. Оцените квантовые неопределенности скорости пылинки и электрона.

Могут ли конкурировать квантовые флуктуации положения частицы с ее броуновским движением в газе, жидкости? Если да, то, при каких условиях?

Определить диаметр d отверстия в диафрагме электронной пушки, при котором размер 'зайчика' на экране дисплея будет наименьшим. Расчеты провести для ускоряющего напряжения 20 кВ.

Найти квантовое число Меркурия. Масса Меркурия 3 $\cdot 10^22$ кг, расстояние до Солнца 6 $\cdot 10^7$ км, скорость движения по орбите 48 км / с.

Движение микрочастицы ограничено двумя параллельными друг другу непроницаемыми стенками. Столкновения частицы со стенками являются упругими. Оцените силу действия микрочастицы на стенку, когда частица находится в основном состоянии. Числовой расчет выполните для электрона в потенциальной яме шириной a , равной 0,1 нм, 1 нм, 1 мм.

Используя уравнение Шредингера, определите условия возникновения энергетических уровней и их число N для частицы массой m в одномерной потенциальной яме следующего вида:

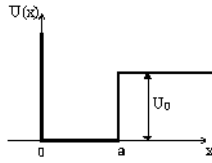

Газ атомарного водорода освещают ультрафиолетом с длиной волны 100 нм. Определите длины волн спектральных линий в возникшем свечении газа.

Пучок электронов с энергией 13 эВ проходит через газ атомарного водорода. Определите длины волн спектральных линий, излучаемых газом

Неподвижный атом водорода испустил фотон, соответствующий головной линии серии Лаймана. Найти скорость атома после излучения.

Какие из термов:

$${}^2S_1, {}^2P_1, {}^3P_{1,2}, {}^3P_3, \\ {}^5D_0, {}^1F_0, {}^3F_{3,2}, {}^2F_{7/2}$$

написаны правильно?

Найти максимальное значение мультиплетности $\chi=2S+1$ и возможные спиновые числа S термов:

$${}^3S_0, {}^3P_1, {}^3D_{3,2}, {}^3F_{1,2}, \\ {}^3P_{1,2}, {}^3F_{3,2}, {}^3S_{1,2}, {}^3D_{3,2}$$

Найти возможные значения орбитального квантового числа L следующих термов:

$${}^2\{L\}_{1,2}, {}^2\{L\}_{3,2}, {}^2\{L\}_3, \\ {}^1\{L\}_3, {}^3\{L\}_1, {}^2\{L\}_{3,2}$$

Нарисовать энергетическую диаграмму квантовых переходов и вычислить сдвиги частот спектральных линий при эффекте Зеемана для переходов:

$${}^2D_{3,2} \rightarrow {}^2P_{3,2}, {}^2D_{3,2} \rightarrow {}^2F_{3,2}, {}^5F_1 \rightarrow {}^5D_2, {}^3D_1 \rightarrow {}^3P_0, \\ {}^1S \rightarrow {}^1P, {}^1D \rightarrow {}^1F, {}^2S_{1,2} \rightarrow {}^2P_{1,2}, {}^2D_{3,2} \rightarrow {}^2P_{1,2}, \\ {}^2P_{1,2} \rightarrow {}^2S_{1,2}, {}^3F_4 \rightarrow {}^3D_3$$

Наблюдение эффекта Зеемана ведется поперек направления магнитного поля, индукция которого $B=10$ Тл.

Рассчитать сдвиги частот спектральных линий для переходов, указанных в задаче 1., но при наблюдении эффекта Зеемана вдоль магнитного поля.

Вычислите длины волн зеемановского расщепления красной линии (длина волны 656,28нм) атома водорода, помещенного в магнитное поле $B=100$ Тл.

Типовые задания при выполнении лабораторных работ:

Работа № 1. Экспериментальное исследование светового поля источника видимого излучения

1. Цель работы

Экспериментальное исследование светового поля источника видимого излучения – лампы накаливания с плоской спиралью.

2. Сведения, необходимые для выполнения работы

Перед выполнением работы необходимо ознакомиться со следующими вопросами:

1. Какие системы световых единиц существуют. Почему они необходимы?
2. Как связан световой поток и мощность источника света?
3. Дайте определение освещенности.
4. Дайте определение силы света.
5. Дайте определение яркости.
6. В чем заключается принцип фотометрии?
7. Нарисуйте устройство фотометрической головки.
8. Нарисуйте кривую чувствительности глаза от длин волн.
9. Чему равен механический эквивалент света и для чего он нужен

Работа № 2. Изучение поляризации света

1. Цель работы

Исследование зависимости интенсивности света, прошедшего через два поляроида, проверка закона Малюса.

2. Сведения, необходимые для выполнения работы

Перед выполнением работы необходимо ознакомиться со следующими вопросами:

1. Свет естественный и свет поляризованный.
2. Дайте определение света с линейной и круговой поляризацией.
3. Как получить из неполяризованного света линейно поляризованный свет?
4. Сформулируйте закон Малюса.
5. Почему свет поляризуется при прохождении пластинки турмалина?
6. Дайте определение изотропных и анизотропных веществ.
7. В чем заключается явление двойного лучепреломления?
8. Что такое оптическая ось анизотропного кристалла?
9. Каков механизм поворота поляризации в оптически активных средах?
10. Как можно отличить естественный свет от света с круговой поляризацией?

11. Дайте определение лучевой и нормальной скоростей для анизотропного кристалла.

Работа № 3. Определение радиуса кривизны линзы и длины световой волны с помощью колец Ньютона

1. Цель работы

Ознакомление с явлением интерференции в тонких прозрачных изотропных пластинках, в частности, когда интерференционная картина локализована на поверхности тонкого клина (полосы равной толщины).

2. Сведения, необходимые для выполнения работы

Перед выполнением работы необходимо ознакомиться со следующими вопросами:

1. Нарисуйте схему получения колец Ньютона.
2. Выведите формулу для радиуса m -ого светлого кольца Ньютона.
3. Покажите лучи, создающие кольца Ньютона в отраженном свете.
4. Покажите лучи, создающие кольца Ньютона в проходящем свете
5. Объясните необходимость добавления к разности хода лучей добавки $\lambda/2$.
6. Почему при освещении систем белым светом кольца приобретают радужную окраску?
7. Почему кольца Ньютона исчезают при увеличении расстояния между линзой и пластинкой?
8. Что наблюдается в центре колец Ньютона (темное или светлое пятно), если наблюдения производятся в отраженном свете?

Работа № 4. Изучение дифракционной решетки и определение длины световой волны

1. Цель работы

Определение постоянной решетки и ее угловой и линейной дисперсии. Определение неизвестных длин волн и разрешающей способности решетки.

2. Сведения, необходимые для выполнения работы

Перед выполнением работы необходимо ознакомиться со следующими вопросами:

1. Дифракционная решетка, ее основные параметры.
2. Что такое дифракция Френеля и дифракция Фраунгофера?
3. Нарисуйте схему для наблюдения дифракции Фраунгофера на экране.
4. Напишите условия для главных максимумов, главных минимумов и дополнительных минимумов.

4. Зависимость интенсивности света от угла дифракции для дифракционной решетки.
5. Что такое критерий Релея?
6. Выведите формулы для разрешающей способности и дисперсии.
7. Определите количество главных максимумов, располагающихся между двумя главными минимумами.
8. Определите количество дополнительных максимумов, располагающихся между двумя главными максимумами.
9. Чему равна ширина главного максимума?

8.3. Перечень вопросов и заданий для промежуточной аттестации по дисциплине

Примерный перечень вопросов к экзамену:

1. Оптический диапазон электромагнитных волн. Электромагнитная природа света.
2. Фотометрия. Энергетические и фотометрические единицы.
3. Фотометрия. Соотношение между энергетическими и фотометрическими единицами.
4. Приближение геометрической оптики..
5. Плоские и сферические зеркала. Тонкие линзы.
6. Оптические приборы. Ход лучей, увеличение.
7. Волновое уравнение. Плоские и сферические волны.
8. Суперпозиция электромагнитных волн.
9. Поляризация электромагнитных волн. Виды поляризации.
10. Стоячие волны. опыты Винера.
11. Плотность потока энергии и импульса для электромагнитной волны.
12. Амплитудная модуляция. Модуляция частоты и фазы.
13. Волновой пакет, образованный двумя волнами. Фазовая и групповая скорости в световом пучке.
14. Суперпозиция колебаний с эквидистантными частотами.
15. Интерференция, ее виды. Суперпозиция двух монохроматических волн с одинаковой частотой.
16. Способы получения когерентных волн.
17. Двухлучевая интерференция, осуществляемая делением амплитуды.
18. Двухлучевая интерференция, осуществляемая делением фронта волны.
19. Схемы получения интерференции методом деления фронта волны.

20. Многолучевая интерференция, получаемая делением амплитуды волны (на примере интерферометра Фабри-Перо). Зависимость видности картины от коэффициента отражения зеркальных поверхностей.
21. Интерферометр Фабри-Перо. Разрешающая способность интерферометра.
22. Интерференция в тонких пленках. Плоскопараллельная пластинка. Линии равного наклона.
23. Интерференция в тонких пленках. Линии равной толщины. Кольца Ньютона.
24. Дифракция. Условия наблюдения. Принцип Гюйгенса-Френеля.
25. Метод зон Френеля. Графическое сложение амплитуд. Зонные пластинки.
26. Дифракция Френеля на круглом отверстии.
27. Дифракция на крае прямоугольного полубесконечного экрана. Спираль Корню.
28. Дифракция Френеля. Дифракция Фраунгофера.
29. Дифракция Фраунгофера на одной щели.
30. Дифракционная решетка. Схема наблюдения дифракции. Вид дифракционной картины в монохроматическом свете.
31. Дифракционная решетка, ее параметры. Дифракционная решетка как спектральный прибор.
32. Отражение и преломление света на границе двух диэлектриков.
33. Явление полного внутреннего отражения.
34. Законы отражения и преломления. Коэффициенты отражения и пропускания.
35. Формулы Френеля
36. Соотношение между фазами при отражении и преломлении. Закон Брюстера.
37. Отражение от поверхности проводящих сред. Скин-слой. Коэффициент поглощения.
38. Дисперсия света. Классическая модель дисперсии.
39. Нормальная и аномальная дисперсия. Область аномальной дисперсии.
40. Рассеяние света. Виды рассеяния. Рассеяние Релея.
41. Поглощение света. Закон Бугера-Ламберта.
42. Излучение абсолютно черного тела. Законы Кирхгофа, Стефана-Больцмана, Вина.
43. Излучение абсолютно черного тела. Классический подход. Формула Релея-Джинса.
44. Формула Планка. Вывод по Эйнштейну.
45. Спонтанные и вынужденные переходы. Коэффициенты Эйнштейна.
46. Принцип работы оптического квантового генератора.
47. Условия создания инверсной заселенности уровней. Условие генерации лазера.
48. Виды лазерного излучения. Типы лазеров.
49. Частица в потенциальной яме. Теорема о нулях волновой функции.

50. Гармонический осциллятор. Энергия и амплитуда нулевых колебаний.
51. Потенциальная ступенька. Надбарьерное отражение.
52. Потенциальный барьер. Туннельный эффект, примеры его проявления (α - распад ядер, холодная эмиссия, автоионизация атома, эффект Джозефсона).
53. Орбитальный и спиновый момент импульса, правила квантования. Опыты Штерна и Герлаха.
54. Сложение двух квантовых моментов. Приближения J-J и L-S связи. Символический терм атома.
55. Квантовая теория атома водорода. Радиальная и угловая волновые функции. Квантовые числа электрона в атоме, их физический смысл. Электронные облака основного и возбуждённого состояний атома водорода.
56. Снятие вырождения по орбитальному квантовому числу. Спектры атомов щелочных металлов. Поправка Ридберга, её квантовомеханический расчёт.
57. Тонкая структура спектральных линий и энергетических уровней атома. Спин-орбитальное взаимодействие. Постоянная тонкой структуры.
58. Принцип Паули. Электронная конфигурация атома. Периодическая система Менделеева.
59. Атом в магнитных и электрических полях. Магнитный момент атома. Эффекты Зеемана, Пашена и Бака. Магнитный резонанс. Эффект Штарка, понятие об электрическом резонансе.
60. Тормозное и характеристическое рентгеновское излучение. Закон Мозли.
61. Энергетические уровни молекул. Особенности спектров молекул. Объяснение возникновения кантов.
62. Зонные модели диэлектриков, полупроводников, металлов. Количественные характеристики энергетических зон в твердом теле.
63. Распределения Ферми-Дирака и Бозе-Эйнштейна.
64. Понятие о квазичастицах. Масса электронов проводимости. Фононы.
65. Примеры макроскопических квантовых явлений. Сверхпроводимость. Конденсация Бозе – Эйнштейна.

8.4. Планируемые уровни сформированности компетенций обучающихся и критерии оценивания

Уровни	Содержательное описание уровня	Основные признаки выделения уровня (этапы формирования компетенции, критерии оценки сформированности)	Пятибалльная шкала (академическая) оценка	Двухбалльная шкала, зачет	БРС, % освоения (рейтинговая оценка)
Повышенный	Творческая деятельность	<i>Включает нижестоящий уровень.</i> Умение самостоятельно принимать решение, решать проблему/задачу теоретического и прикладного характера на основе изученных методов, приемов, технологий	отлично	зачтено	86-100
Базовый	Применение знаний и умений в более широких контекстах учебной и профессиональной деятельности, нежеле по образцу с большей степени самостоятельности и инициативы	<i>Включает нижестоящий уровень.</i> Способность собирать, систематизировать, анализировать и грамотно использовать информацию из самостоятельно найденных теоретических источников и иллюстрировать ими теоретические положения или обосновывать практику применения	хорошо		71-85
Удовлетворительный (достаточный)	Репродуктивная деятельность	Изложение в пределах задач курса теоретически и практически контролируемого материала	удовлетворительно		55-70
Недостаточный	Отсутствие признаков удовлетворительного уровня		неудовлетворительно	не зачтено	Менее 55

9. Перечень основной и дополнительной учебной литературы, необходимой для освоения дисциплины.

Основная литература

1. Савельев И. В. Курс общей физики : в 3 т. / И. В. Савельев. - 15-е изд., стер. - Санкт-Петербург; Москва; Краснодар: Лань. - (Классическая учебная литература по физике). - URL: <https://e.lanbook.com/reader/book/113945/#1> (дата обращения: 09.03.2021). - Режим доступа: по подписке. - Текст: электронный. Т. 2: Электричество и магнетизм. Волны. Оптика. - 2019. - 1 on-line, 500 с. - (Классическая учебная литература по физике). - ISBN 978-5-8114-3989-8
2. Летута У. Г. Курс физики. Атомная физика и основы физики ядра: учебное пособие / У. Г. Летута. — Оренбург: ОГУ, 2018. — 218 с. — ISBN 978-5-7410-2350-1. — Текст: электронный // Лань: электронно-библиотечная система. — URL:

<https://e.lanbook.com/book/159754> (дата обращения: 27.04.2022). — Режим доступа: для авториз. пользователей

Дополнительная литература

1. Савельев, И. В. Курс физики: [учеб. для вузов]: [в 3 т.] / И. В. Савельев. - Москва: Наука, 1989. - Текст: непосредственный. Т. 3: Квантовая оптика. Атомная физика. Физика твердого тела. Физика атомного ядра и элементарных частиц. - 301 с.: ил. - ISBN 5-02-014432-0
2. Матвеев А. Н. Оптика: [Учеб. пособие для физ. спец. вузов] / А. Н. Матвеев. - Москва: Высш. шк., 1985. - 351 с. - 1.40= р. - Текст: непосредственный. Экземпляров – 40
3. Ильичева Е. Н. Методика решения задач оптики: методические указания / Под ред. А. Н. Матвеева; Авт.: Е. Н. Ильичева, Ю. А. Кудеяров, А. Н. Матвеев. - М.: Изд-во МГУ, 1981. - 232 с.
4. Бондарев Б. В. Курс общей физики: в 3 кн.: учеб. для бакалавров / Б. В. Бондарев, Н. П. Калашников, Г. Г. Спирин. - 2-е изд. - М.: Юрайт, 2013. - (Бакалавр. Углубленный курс). - ISBN 978-5-9916-2321-6. - Текст: непосредственный. Кн. 2: Электромагнетизм. Оптика. Квантовая физика. - 439, [2] с. - (Бакалавр. Углубленный курс). - Библиогр. в конце кн. - ISBN 978-5-9916-1754-3
5. Фриш С. Э. Курс общей физики: в 3 т.: учебник / С. Э. Фриш, А. В. Тиморева. - СПб.; М.; Краснодар : Лань. - (Классическая учебная литература по физике). - ISBN 978-5-8114-0662-3. - Текст: непосредственный. Т. 3: Оптика. Атомная физика. - 8-е изд., стер. - 2006. - 648 с. - Парал. тит. л. рус., англ. - Алф. указ.: с. 636-644. - ISBN 978-5-8114-0665-4
6. Сивухин Д. В. Общий курс физики: учеб. пособие для вузов: в 5 т. / Д. В. Сивухин. - М.: Физматлит, 2006 - Текст: непосредственный. Т. 5: Атомная и ядерная физика. - 3-е изд., стер. - 2006. - 783 с. - Указ. имен: с. 769-772. - Предм. указ.: с. 773-782. - ISBN 5-9221-0645-7
7. Савельев И. В. Курс общей физики: в 5 кн.: [учеб. пособие для вузов] / И. В. Савельев. - М.: Астрель, 2004 - Текст: непосредственный. Кн. 5: Квантовая оптика. Атомная физика. Физика твердого тела. Физика атомного ядра и элементарных частиц: учеб. пособие. - 368 с. - ISBN 5-17-008962-7. - ISBN 5-271-01033-3. - ISBN 5-17-008962-7. - ISBN 5-271-01033-3: 114.51

10. Перечень ресурсов информационно-телекоммуникационной сети «Интернет», необходимых для освоения дисциплины.

- НЭБ Национальная электронная библиотека, диссертации и прочие издания
- eLIBRARY.RU Научная электронная библиотека, книги, статьи, тезисы докладов конференций
- Гребенников Электронная библиотека ИД журналы
- ЭБС Лань книги, журналы
- ЭБС Консультант студента
- ПРОСПЕКТ ЭБС
- ЭБС ZNANIUM.COM
- РГБ Информационное обслуживание по MBA
- БЕН РАН
- Электронно-библиотечная система (ЭБС) Кантитана (<https://elib.kantiana.ru/>)

11. Перечень информационных технологий, используемых при осуществлении образовательного процесса по дисциплине.

Программное обеспечение обучения включает в себя:

- система электронного образовательного контента БФУ им. И. Канта – www.lms-3.kantiana.ru, обеспечивающую разработку и комплексное использование электронных образовательных ресурсов;
- серверное программное обеспечение, необходимое для функционирования сервера и связи с системой электронного обучения через Интернет;
- корпоративная платформа Microsoft Teams;
- установленное на рабочих местах студентов ПО: Microsoft Windows 7, Microsoft Office Standart 2010, антивирусное программное обеспечение Kaspersky Endpoint Security.

12. Описание материально-технической базы, необходимой для осуществления образовательного процесса по дисциплине.

Для проведения занятий лекционного типа, практических и семинарских занятий используются специальные помещения (учебные аудитории), оборудованные техническими средствами обучения – мультимедийной проекционной техникой. Для проведения занятий лекционного типа используются наборы демонстрационного оборудования.

Для проведения лабораторных работ, (практических занятий – при необходимости) используются специальные помещения (учебные аудитории), оснащенные специализированным лабораторным оборудованием: персональными компьютерами с возможностью выхода в интернет и с установленным программным обеспечением, заявленным в п.11.

Аудитория 401 «Лаборатория оптики»

Состав лабораторного оборудования:

Лабораторная установка «Изучение дисперсии света»

Лабораторная установка «Изучение поляризации света»

Лабораторная установка «Изучение интерференции света»

Лабораторная установка «Изучение дифракции света»

Лабораторная установка «Измерение длины волны лазерного излучения интерференционным методом (метод Юнга)»

Лабораторная установка «Формула Френеля (коэффициенты отражения и пропускания от поверхности диэлектрика под различными углами)»

Персональный компьютер с параметрами - Intel Core I3-3220, 3.3 GHz, 4Gb RAM, 1 Tb HDD, 21,5”, keyboard, Mouse, LAN, Internet access

Операционная система MS Windows 10 Home № договора Б-00388960 от 17.12.2018 (бессрочно) МОЙ ОФИС Профессиональный корп.академ. № договора 272-ЛД (бессрочно);

Антивирусное ПО антивирус Kaspersky Endpoint Security 11, № договора 10зк/32008795731 от 14.02.20 (по 05.03.22)

Аудитория 413 «Лаборатория атомной физики, физики атомного ядра и элементарных частиц»

Состав лабораторного оборудования:

Лабораторная установка «Изучение законов фотоэффекта»

Лабораторная установка «Изучение спектра испускания ртутной лампы»

Лабораторная установка «Изучение спектра испускания натриевой лампы»

Лабораторная установка «Опыт Франка-Герца»

Лабораторная установка «Изучение треков частиц в камере Вильсона»

Лабораторная установка «Определение удельного заряда электрона»

Лабораторная установка «Изучение космического излучения с помощью счетчика Мюллера-Гейгера»

Для проведения групповых и индивидуальных консультаций, текущего контроля и промежуточной аттестации используются специальные помещения (учебные аудитории), оборудованные специализированной мебелью (для обучающихся), меловой / маркерной доской.

Для организации самостоятельной работы обучающимся предоставляются помещения, оснащенные компьютерной техникой с возможностью подключения к сети «Интернет» и обеспечением доступа в электронную информационно-образовательную среду университета.

Для обучения инвалидов и лиц с ограниченными возможностями здоровья университетом могут быть представлены специализированные средства обучения, в том числе технические средства коллективного и индивидуального пользования.

**МИНИСТЕРСТВО НАУКИ И ВЫСШЕГО ОБРАЗОВАНИЯ
РОССИЙСКОЙ ФЕДЕРАЦИИ**
федеральное государственное автономное образовательное учреждение
высшего образования «Балтийский федеральный университет имени Иммануила
Канта»
Институт физико-математических наук и информационных технологий

РАБОЧАЯ ПРОГРАММА ДИСЦИПЛИНЫ

«Информатика»

Шифр: 11.03.02

Направление подготовки: «Инфокоммуникационные технологии и системы связи»

Профиль: «Инфокоммуникационные интегрированные системы и технологии»

Квалификация (степень) выпускника: бакалавр

Калининград
2022

Лист согласования

Составитель: Соколов Андрей Николаевич, доцента института физико-математических наук и информационных технологий.

Рабочая программа утверждена на заседании учебно-методического совета института физико-математических наук и информационных технологий

Протокол № 01/22 от «01» февраля 2022 г.

Председатель учебно-методического
совета института физико-математических
наук и информационных технологий
Первый заместитель директора
ИФМНиИТ, к. ф.-м. н., доцент

Шпилевой А. А

Ведущий менеджер

Бурмистров В. И.

Содержание

1. Наименование дисциплины.
2. Перечень планируемых результатов обучения по дисциплине, соотнесенных с планируемыми результатами освоения образовательной программы.
3. Место дисциплины в структуре образовательной программы.
4. Виды учебной работы по дисциплине.
5. Содержание дисциплины, в том числе практической подготовки в рамках дисциплины, структурированное по темам.
6. Перечень учебно-методического обеспечения для самостоятельной работы обучающихся по дисциплине.
7. Методические рекомендации по видам занятий
8. Фонд оценочных средств
 - 8.1. Перечень компетенций с указанием этапов их формирования в процессе освоения образовательной программы в рамках учебной дисциплины
 - 8.2. Типовые контрольные задания или иные материалы, необходимые для оценки знаний, умений и навыков и (или) опыта деятельности в процессе текущего контроля
 - 8.3. Перечень вопросов и заданий для промежуточной аттестации по дисциплине
 - 8.4. Планируемые уровни сформированности компетенций обучающихся и критерии оценивания
9. Перечень основной и дополнительной учебной литературы, необходимой для освоения дисциплины
11. Перечень информационных технологий, используемых при осуществлении образовательного процесса по дисциплине.
12. Описание материально-технической базы, необходимой для осуществления образовательного процесса по дисциплине

1. Наименование дисциплины: «Информатика».

Цель дисциплины «Информатика» - формирование у студентов знаний о процессах и методах получения и обработки информации в современном обществе, а также формирование алгоритмического стиля мышления, базовых теоретических знаний и практических навыков работы на компьютере с пакетами прикладных программ общего назначения для решения профессиональных задач.

Задачами дисциплины являются изучение основных понятий в области информатики и ее приложений; формирование у студентов практических навыков работы на компьютере и с пакетами прикладных программ, предусмотренных для освоения на практических занятиях и самостоятельной работы в процессе подготовки к отчетным мероприятиям; развитие логического и алгоритмического стиля мышления; знакомство с принципами структурирования, формализации информации, построения информационных моделей для описания объектов и систем; выработка потребности использования компьютера при решении задач любой предметной области, базирующейся на сознательном владении информационными технологиями.

2. Перечень планируемых результатов обучения по дисциплине, соотнесенных с планируемыми результатами освоения образовательной программы

Код и содержание компетенции	Результаты освоения образовательной программы (ИДК)	Результаты обучения по дисциплине
ОПК-3 Способен применять методы поиска, хранения, обработки, анализа и представления в требуемом формате информации из различных источников и баз данных, соблюдая при этом основные требования информационной безопасности	ОПК-3.1 Знает основные закономерности передачи информации в инфокоммуникационных системах, основные виды сигналов, используемых в телекоммуникационных системах, особенности передачи различных сигналов по каналам и трактам телекоммуникационных систем ОПК-3.2 Знает принципы, основные алгоритмы и устройства цифровой обработки сигналов; принципы построения телекоммуникационных систем различных типов и способы распределения информации в сетях связи ОПК-3.3 Умеет решать задачи обработки данных с помощью средств вычислительной техники ОПК-3.4 Умеет строить вероятностные модели для конкретных процессов, проводить	Знать: - основные критерии выбора технических и программных средств для решения научных, технических и управленческих задач; - эксплуатационные возможности компьютера и коммуникационных средств; - организационные формы и их применение для реализации информационных процессов; - системное и прикладное программное обеспечение компьютера Уметь: - использовать пакеты прикладных программ для решения технических и управленческих задач; - создавать сложные документы с таблицами, формулами и рисунками; - осуществлять поиск информации в сети интернет Владеть: - методами поиска и обмена информации в локальных и глобальных компьютерных сетях;

	<i>необходимые расчеты в рамках построенной модели ОПК-3.5 Владеет методами и навыками обеспечения информационной безопасности</i>	<i>- техническими и программными средствами защиты информации при работе с компьютерными системами, включая приемы антивирусной защиты</i>
<i>ОПК-4 Способен понимать принципы работы современных информационных технологий и использовать их для решения задач профессиональной деятельности</i>	<i>ОПК-4.1 Знать принципы функционирования и применения современных информационных технологий ОПК-4.2 Уметь применять современные информационные технологии для решения профессиональных задач ОПК-4.3 Владеть навыками использования современных информационных технологий, программными средствами, в том числе отечественного производства, применять их для решения задач профессиональной деятельности</i>	Знать: <i>- организационные формы и их применение для реализации информационных процессов; - основные стандарты, нормы и правила, связанные со своей профессиональной деятельностью</i> Уметь: <i>- создавать документы, соответствующие технической документации; - читать конструкторские схемы и чертежи</i> Владеть: <i>- программным обеспечением, необходимым для создания документов, связанных со своей профессиональной деятельностью; - основными приемами разработки технической документации</i>

3. Место дисциплины в структуре образовательной программы

Дисциплина «Информатика» представляет собой дисциплину *обязательной* части блока дисциплин (модулей) подготовки студентов.

4. Виды учебной работы по дисциплине.

Виды учебной работы по дисциплине зафиксированы учебным планом основной профессиональной образовательной программы по указанному направлению и профилю, выражаются в академических часах. Часы контактной работы и самостоятельной работы студента и часы, отводимые на процедуры контроля, могут различаться в учебных планах ОПОП по формам обучения. Объем контактной работы включает часы контактной аудиторной работы (лекции/практические занятия/ лабораторные работы), контактной внеаудиторной работы (контроль самостоятельной работы), часы контактной работы в период аттестации. Контактная работа, в том числе может проводиться посредством электронной информационно-образовательной среды университета с использованием ресурсов сети Интернет и дистанционных технологий

5. Содержание дисциплины, структурированное по темам (разделам)

Исходя из рамок, установленных учебным планом по трудоемкости и видам учебной работы по дисциплине, преподаватель самостоятельно выбирает тематику занятий по

формам и количеству часов проведения контактной работы: лекции и иные учебные занятия, предусматривающие преимущественную передачу учебной информации преподавателем и (или) занятия семинарского типа (семинары, практические занятия, практикумы, лабораторные работы, коллоквиумы и иные аналогичные занятия), и (или) групповые консультации, и (или) индивидуальную работу обучающихся с преподавателем, в том числе индивидуальные консультации (по курсовым работам/проектам – при наличии курсовой работы/проекта по данной дисциплине в учебном плане). Рекомендуемая тематика занятий максимально полно реализуется в контактной работе со студентами очной формы обучения. В случае реализации образовательной программы в заочной / очно-заочной форме трудоемкость дисциплины сохраняется, однако объем учебного материала в значительной части осваивается студентами в форме самостоятельной работы. При этом требования к ожидаемым образовательным результатам студентов по данной дисциплине не зависят от формы реализации образовательной программы.

№ п/п	Наименование раздела	Содержание раздела
1	<i>Тема 1. Основные понятия и категории информатики</i>	<i>Определение и основные свойства информации. Сбор, передача, обработка информации. Двоичная форма представления информации. Кодирование числовой, текстовой, графической, звуковой информации. Позиционные и непозиционные системы счисления. Римская система. Двоичная система счисления. Двоичная арифметика. Перевод чисел из десятичной системы в двоичную и наоборот. Основные понятия и операции формальной логики. Логические выражения и их преобразование. Построение таблиц истинности логических выражений. Упрощение логических выражений.</i>
2	<i>Тема 2. Аппаратное и программное обеспечение компьютера</i>	<i>Основы построения вычислительных систем. Принципы Фон-Неймана. Состав вычислительной системы. Особенности шинной архитектуры. Виды современных компьютеров и их характеристики. Системное и прикладное программное обеспечение. Виды операционных систем. Этапы загрузки операционной системы. Основные виды прикладного программного обеспечения.</i>
3	<i>Тема 3. Представление деловой и научной информации на ПК</i>	<i>Понятие о мультимедийной презентации. Работа в программе MS PowerPoint. Общая схема создания презентации. Презентации для индивидуального и коллективного просмотра. Рекомендации по использованию различных возможностей программы.</i>
4	<i>Тема 4. Подготовка текстовых документов</i>	<i>Текстовые редакторы. Шрифтовое и абзацное форматирование. Использование стилей. Колонтитулы и нумерация страниц, сноски, гиперссылки. Вставка в Word растровых рисунков и создание векторных. Редактор формул</i>
5	<i>Тема 5. Электронные таблицы и их применение для решения инженерных задач</i>	<i>Понятие об электронной таблице. Типы данных в Excel, выделение ячеек, диапазоны, автозаполнение. Представление данных в виде</i>

		диаграмм. Типы диаграмм. Графическое представление функциональных зависимостей. Относительные и абсолютные адреса. Использование функций. Матричные операции
6	Тема 6. Создание простейших интернет-сайтов	Терминология Internet. Язык HTML. Теги и атрибуты. Простейшая структура web-страницы. Тег BODY и его атрибуты. Заголовки, абзацы и варианты выравнивания текста. Упорядоченный и неупорядоченный списки. Вставка изображений на web-страницу, допустимые графические форматы и особенности их использования. Гиперссылки. Табличный дизайн

6. Перечень учебно-методического обеспечения для самостоятельной работы обучающихся по дисциплине

Рекомендуемая тематика учебных занятий в форме контактной работы:

Рекомендуемая тематика учебных занятий лекционного типа (предусматривающих преимущественную передачу учебной информации преподавателями):

№ п/п	Наименование раздела дисциплины	Тема лекций
1	Тема 1. Основные понятия и категории информатики	Кодирование информации. Системы счисления.
2	Тема 1. Основные понятия и категории информатики	Основы логики. Логические выражения и их упрощение
3	Тема 2. Аппаратное и программное обеспечение компьютера	Основы построения вычислительных систем. Системное и прикладное программное обеспечение.
4	Тема 3. Представление деловой и научной информации на ПК	Понятие о мультимедийной презентации. Работа в программе MS PowerPoint.
5	Тема 4. Подготовка текстовых документов	Текстовые редакторы. Шрифтовое и абзацное форматирование. Рисунки и формулы в текстовом документе
6	Тема 5. Электронные таблицы и их применение для решения инженерных задач	Электронные таблицы Excel. Типы данных. Графическое представление данных. Формулы.
7	Тема 5. Электронные таблицы и их применение для решения инженерных задач	Относительные и абсолютные адреса. Использование функций. Матричные операции
8	Тема 6. Создание простейших интернет-сайтов	Язык HTML. Теги и атрибуты. Вставка изображений. Табличный дизайн

Рекомендуемая тематика практических занятий (при наличии)

№ п/п	Наименование раздела дисциплины	Тема практических занятий
1	Тема 1. Основные понятия и категории информатики	Решение задач на кодирование информации и системы счисления
2	Тема 1. Основные понятия и категории информатики	Решение задач по основам логики
3	Тема 3. Представление деловой и научной информации на ПК	Создание презентации-реферата по теме "Программное и аппаратное обеспечение персонального компьютера"
4	Тема 4. Подготовка текстовых документов	Создание и редактирование простых текстовых документов
5	Тема 4. Подготовка текстовых документов	Шрифтовое и абзацное форматирование. Использование редактора формул
6	Тема 4. Подготовка текстовых документов	Создание документа с таблицами, формулами и рисунками

7	<i>Тема 4. Подготовка текстовых документов</i>	<i>Форматирование сложных многостраничных документов</i>
8	<i>Тема 5. Электронные таблицы и их применение для решения инженерных задач</i>	<i>Знакомство с форматом ячеек и представлением чисел в электронных таблицах</i>
9	<i>Тема 5. Электронные таблицы и их применение для решения инженерных задач</i>	<i>Применение автозаполнения для ускорения работы. Точечные диаграммы</i>
10	<i>Тема 5. Электронные таблицы и их применение для решения инженерных задач</i>	<i>Использование абсолютных адресов</i>
11	<i>Тема 5. Электронные таблицы и их применение для решения инженерных задач</i>	<i>Построение параметрических кривых</i>
12	<i>Тема 5. Электронные таблицы и их применение для решения инженерных задач</i>	<i>Элементы корреляционного анализа в Excel</i>
13	<i>Тема 5. Электронные таблицы и их применение для решения инженерных задач</i>	<i>Расчет погрешности прямых измерений</i>
14	<i>Тема 5. Электронные таблицы и их применение для решения инженерных задач</i>	<i>Элементы регрессионного анализа в Excel</i>
15	<i>Тема 5. Электронные таблицы и их применение для решения инженерных задач</i>	<i>Решение систем линейных уравнений</i>
16	<i>Тема 6. Создание простейших интернет-сайтов</i>	<i>Тег BODY, абзацы и заголовки</i>
17	<i>Тема 6. Создание простейших интернет-сайтов</i>	<i>Картинки, списки и гиперссылки</i>
18	<i>Тема 6. Создание простейших интернет-сайтов</i>	<i>Подготовка графики для web</i>
19	<i>Тема 6. Создание простейших интернет-сайтов</i>	<i>Табличный дизайн</i>
20	<i>Тема 6. Создание простейших интернет-сайтов</i>	<i>Преобразование сложного текста в HTML-документ</i>
21	<i>Тема 6. Создание простейших интернет-сайтов</i>	<i>Интерактивная карта. Многостраничный сайт</i>

Рекомендуемый перечень тем лабораторных работ (при наличии)

Требования к самостоятельной работе студентов

1. При подготовке к лекционным занятиям студенту рекомендуется повторное ознакомление с пройденными ранее темами, касающимися тематики предстоящей лекции. Это освежит в памяти ключевые понятия и законы, необходимые для успешного освоения нового материала. В соответствии с рабочей программой дисциплины студенту также может быть предложено самостоятельная проработка отдельных вопросов, пройденных лекционных тем, знание которых позволит с большей эффективностью изучить новый материал.

2. При подготовке к практическим занятиям по определенной теме дисциплины необходимо, прежде всего, повторить изученный ранее материал, касающийся понятий и законов, рассматриваемых в данной теме. Также для успешного освоения темы следует разобрать решения типовых задач. Как правило, решение любой задачи можно свести к выполнению следующего набора действий:

- прочитать внимательно условие задачи и проанализировать смысл каждого числового значения в ней;

- продумать, какие законы и соотношения необходимо знать, чтобы ответить на вопросы задачи;
- составить план решения задачи;
- решить задачу и проверить полученный ответ

Руководствуясь положениями статьи 47 и статьи 48 Федерального закона от 29 декабря 2012 г. N 273-ФЗ «Об образовании в Российской Федерации» научно-педагогические работники и иные лица, привлекаемые университетом к реализации данной образовательной программы, пользуются предоставленными академическими правами и свободами в части свободы преподавания, свободы от вмешательства в профессиональную деятельность; свободы выбора и использования педагогически обоснованных форм, средств, методов обучения и воспитания; права на творческую инициативу, разработку и применение авторских программ и методов обучения и воспитания в пределах реализуемой образовательной программы и отдельной дисциплины.

Исходя из рамок, установленных учебным планом по трудоемкости и видам учебной работы по дисциплине, преподаватель самостоятельно выбирает тематику занятий по формам и количеству часов проведения контактной работы: лекции и иные учебные занятия, предусматривающие преимущественную передачу учебной информации преподавателем и (или) занятия семинарского типа (семинары, практические занятия, практикумы, лабораторные работы, коллоквиумы и иные аналогичные занятия), и (или) групповые консультации, и (или) индивидуальную работу обучающихся с преподавателем, в том числе индивидуальные консультации (по курсовым работам/проектам – при наличии курсовой работы/проекта по данной дисциплине в учебном плане).

Рекомендуемая тематика занятий максимально полно реализуется в контактной работе со студентами очной формы обучения. В случае реализации образовательной программы в заочной / очно-заочной форме трудоемкость дисциплины сохраняется, однако объем учебного материала в значительной части осваивается студентами в форме самостоятельной работы. При этом требования к ожидаемым образовательным результатам студентов по данной дисциплине не зависят от формы реализации образовательной программы.

7. Методические рекомендации по видам занятий

Лекционные занятия.

В ходе лекционных занятий обучающимся рекомендуется выполнять следующие действия. Вести конспектирование учебного материала. Обращать внимание на категории,

формулировки, раскрывающие содержание тех или иных явлений и процессов, научные выводы и практические рекомендации по их применению. Задавать преподавателю уточняющие вопросы с целью уяснения теоретических положений, разрешения спорных ситуаций.

Желательно оставить в рабочих конспектах поля, на которых во внеаудиторное время можно сделать пометки из рекомендованной литературы, дополняющие материал прослушанной лекции, а также подчеркивающие особую важность тех или иных теоретических положений.

Практические и семинарские занятия.

На практических и семинарских занятиях в зависимости от темы занятия выполняется поиск информации по решению проблем, практические упражнения, контрольные работы, выработка индивидуальных или групповых решений, итоговое обсуждение с обменом знаниями, участие в круглых столах, разбор конкретных ситуаций, командная работа, представление портфолио и т.п.

Самостоятельная работа.

Самостоятельная работа осуществляется в виде изучения литературы, эмпирических данных по публикациям и конкретных ситуаций из практики, подготовке индивидуальных работ, работа с лекционным материалом, самостоятельное изучение отдельных тем дисциплины; поиск и обзор литературы и электронных источников; чтение и изучение учебника и учебных пособий.

8. Фонд оценочных средств

8.1. Перечень компетенций с указанием этапов их формирования в процессе освоения образовательной программы в рамках учебной дисциплины

Основными этапами формирования указанных компетенций при изучении обучающимися дисциплины являются последовательное изучение содержательно связанных между собой тем учебных занятий. Изучение каждой темы предполагает овладение обучающимися необходимыми компетенциями. Результат аттестации обучающихся на различных этапах формирования компетенций показывает уровень освоения компетенций.

Контролируемые разделы (темы) дисциплины	Индекс контролируемой компетенции (или её части)	Оценочные средства по этапам формирования компетенций
		текущий контроль по дисциплине
Тема 1. Основные понятия и категории информатики	ОПК-3	Тестирование
Тема 2. Аппаратное и программное обеспечение компьютера	ОПК-3	Устный опрос
Тема 3. Представление деловой и научной информации на ПК	ОПК-3	Представление презентации по выбранной теме
Тема 4. Подготовка текстовых документов	ОПК-4	Решение задач
Тема 5. Электронные таблицы и их применение для решения инженерных задач	ОПК-4	Решение задач
Тема 6. Создание простейших интернет-сайтов	ОПК-4	Решение задач

8.2. Типовые контрольные задания или иные материалы, необходимые для оценки знаний, умений и навыков и (или) опыта деятельности в процессе текущего контроля

Типовые тестовые задания к теме 1. Основные понятия и категории информатики

	Вопросы теста	Варианты ответов
Удовлетворительный уровень освоения компетенции	1. Оцените информационный объем следующего предложения в кодировке Windows-1251: Мой дядя самых честных правил.	a. 60 бит b. <u>240 бит</u> c. 240 байт d. 60 байт
	2. Какой позиционной системе счисления из нижеперечисленных принадлежит число 1234C?	a. Десятичной b. Восьмеричной c. <u>Шестнадцатеричной</u> d. Двенадцатеричной
	3. Укажите, какое логическое выражение равносильно выражению $\neg(\neg A \wedge B)$?	a. $A \wedge \neg B$ b. $B \wedge \neg A$ c. <u>$A \vee \neg B$</u>
Базовый уровень освоения компетенции	1. Один мальчик, чтобы безошибочно определять, кто звонит в дверь, предложил своим друзьям использовать сочетания из длинных и коротких звонков по 3. Он раздал всем друзьям индивидуальные комбинации, и у него осталось еще две комбинации для родителей. Сколько друзей у мальчика? Ответ введите целым числом. <i>Правильный ответ: 6.</i> 2. Переведите десятичное число 666 в 14-ричную систему счисления. <i>Правильный ответ: 358.</i> 3. Какой вид имеет логическое выражение $\neg(X \vee Y) \vee (\neg X \wedge Y)$ после упрощения? <i>Правильный ответ: $\neg X$.</i>	
Повышенный уровень освоения компетенции	1. Метеорологическая станция ведет наблюдение за скоростью ветра. Результатом одного измерения является целое число, принимающее значение от 0 до 45 м/с, которое записывается при помощи минимально возможного количества бит. Станция сделала 120 измерений. Каков информационный объем результатов наблюдений в байтах? Ответ представить в виде числа. <i>Правильный ответ: 90.</i> 2. У жителей села «Недесятичное» на ферме имеется 120 голов рогатого скота, из них 53 коровы и 34 быка. Какая система счисления используется сельчанами? Укажите основание системы счисления в виде целого числа. <i>Правильный ответ: 7.</i> 3. Каково наибольшее целое число X, при котором истинно высказывание: $(90 < X^2) \rightarrow (X < (X-1))$? <i>Правильный ответ: 9.</i>	

Возможные темы презентаций по теме 3. Представление деловой и научной информации на ПК

1. Процессор Intel Core. Возвращение короля.
2. Процессор Intel Sandy Bridge. Новая революция.
3. AMD Ryzen. AMD снова в игре.
4. Интерфейс USB. Эволюция. Сравнение с eSATA.
5. Видеоускорители Voodoo. Назначение и функции для 3D.
6. Видеокарта GeForce256 - революция в 3D.
7. Видеокарты как инструмент для майнинга.
8. Технологии 2D/3D. Антиалиасинг.
9. Технологии 3D. Вершинные шейдеры.
10. Технологии 3D. Пиксельные шейдеры.
11. 3D звук Aureal. Технология. Звуковые карты с A3D.
12. 3D звук Creative labs. Технология. Звуковые карты с EAX.
13. Твердотельные накопители.
14. Тепловые трубки в системах охлаждения.
15. Жидкостные системы охлаждения.
16. Intel core I9. Ядерная война.
17. Видеокарты как высокопроизводительный инструмент универсальных вычислений.
18. Нейронные сети как инструмент интеллектуального программирования.

Студенты могут выбрать и собственные темы, связанные с информационными технологиями, программными или аппаратными средствами и согласовав тему с преподавателем.

Типовые задания практических работ.

По теме 4. Подготовка текстовых документов

	Задача
Удовлетворительный уровень освоения компетенции	<u>Задание:</u> набрать следующий в рамку текст. Базовый шрифт – Courier New, 14 пт. Программа MS Word позволяет оформить текст шрифтами различного начертания и раз мера; сделать шрифт <u>подчеркнутым</u> , жирным или <i>наклонным</i> ; использовать верхние ($a^2+b^2=c^2$) и нижние (H_2SO_4) индексы.
Базовый уровень освоения компетенции	<u>Задание:</u> создать приведенные ниже математические выражения. $f(x, y) = \frac{\cos(4x^2y + 6x^3y^2)}{4xy + \ln x^3y - 3\sqrt{x} }$ $y(x) = \begin{cases} \log_7 x^2 & \text{при } x \geq 1 \\ \sin^2 x & \text{при } x < 1 \end{cases}$ $f(x, y) = \sin \left(\frac{\ln x - \sqrt{4x^2 + y} }{\sqrt{4x^2 + y} + 12x} \right)$ $g(x) = \sum_{n=1}^{\infty} \frac{\sin nx}{(n^2 + 1)\sqrt{n^2 + 2}}$

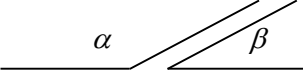
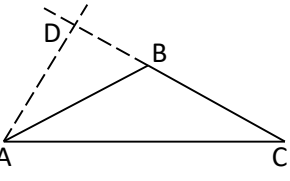

	$y(x) = \begin{cases} a/\ln(x-b) & \text{при } x \geq 5 \\ \sqrt{x+a^2} \sin b & \text{при } 0 \leq x < 5 \\ a^2 \sin b + e^x & \text{при } x < 0 \end{cases}$
Повышенный уровень освоения компетенции	<p>Задание: подготовить приведенный ниже документ</p> <p>Пример 1. Разность двух углов со взаимнопараллельными сторонами 24°. Найти меньший угол.</p>  <p>Решение: возможный вид задачи показан на рисунке. Заметим, что сумма углов равна 180°. Итак, нужно решить систему уравнений: $\begin{cases} \alpha + \beta = 180 \\ \alpha - \beta = 24 \end{cases}$</p> <p>Пример 2. Угол при основании равнобедренного треугольника равен 30°. Найти угол между одной из боковых сторон и высотой, опущенной на другую боковую сторону.</p>  <p>Решение: треугольник ADC, образованный высотой AD и продолжением стороны BC – прямоугольный. $\angle BCA$ равен 30°. Следовательно, $\angle DAC$ равен $180 - 30 - 90 = 60^\circ$. Поскольку $\angle BAC$ равен 30°, то $\angle DAB$ равен $60 - 30 = 30^\circ$.</p>

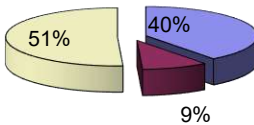
По теме 5. Электронные таблицы и их применение для решения инженерных задач

	<p style="text-align: center;">Задача</p> <p>Сделайте приведенную ниже таблицу и постройте диаграмму.</p> <table border="1" style="margin-left: auto; margin-right: auto;"> <thead> <tr> <th></th> <th>A</th> <th>B</th> <th>C</th> <th>D</th> </tr> </thead> <tbody> <tr> <td>1</td> <td colspan="4" style="text-align: center;">Анализ кадрового состава</td> </tr> <tr> <td>2</td> <td rowspan="2" style="text-align: center;">Всего</td> <td colspan="3" style="text-align: center;">В том числе</td> </tr> <tr> <td>3</td> <td style="text-align: center;">Штатные</td> <td style="text-align: center;">Совместители</td> <td style="text-align: center;">Подрядчики</td> </tr> <tr> <td>4</td> <td></td> <td style="text-align: center;">25</td> <td style="text-align: center;">6</td> <td style="text-align: center;">32</td> </tr> </tbody> </table> <p style="text-align: center;">Кадровый состав</p>  <ul style="list-style-type: none"> ■ Штатные ■ Совместители ■ Подрядчики 		A	B	C	D	1	Анализ кадрового состава				2	Всего	В том числе			3	Штатные	Совместители	Подрядчики	4		25	6	32																										
	A	B	C	D																																															
1	Анализ кадрового состава																																																		
2	Всего	В том числе																																																	
3		Штатные	Совместители	Подрядчики																																															
4		25	6	32																																															
Удовлетворительный уровень освоения компетенции																																																			
Базовый уровень освоения компетенции	<p>Составить приведенную ниже таблицу. Должно работать "автозаполнение"! Использовать, там где требуется, абсолютные адреса!</p> <table border="1" style="margin-left: auto; margin-right: auto;"> <thead> <tr> <th rowspan="2">№ п/п</th> <th rowspan="2">Наименование изделия</th> <th rowspan="2">Количество</th> <th rowspan="2">Цена единицы, \$</th> <th colspan="2">Общий объем продаж</th> </tr> <tr> <th>в \$</th> <th>в % от "Итого"</th> </tr> </thead> <tbody> <tr> <td>1</td> <td>Компьютер</td> <td>15</td> <td>800</td> <td></td> <td></td> </tr> <tr> <td>2</td> <td>Монитор</td> <td>4</td> <td>200</td> <td></td> <td></td> </tr> <tr> <td>3</td> <td>Принтер</td> <td>12</td> <td>150</td> <td></td> <td></td> </tr> <tr> <td>4</td> <td>HDD</td> <td>7</td> <td>110</td> <td></td> <td></td> </tr> <tr> <td>5</td> <td>CD-ROM</td> <td>3</td> <td>25</td> <td></td> <td></td> </tr> <tr> <td>6</td> <td>DVD-ROM</td> <td>5</td> <td>50</td> <td></td> <td></td> </tr> <tr> <td colspan="3"></td> <td style="text-align: right;">Итого:</td> <td></td> <td></td> </tr> </tbody> </table>	№ п/п	Наименование изделия	Количество	Цена единицы, \$	Общий объем продаж		в \$	в % от "Итого"	1	Компьютер	15	800			2	Монитор	4	200			3	Принтер	12	150			4	HDD	7	110			5	CD-ROM	3	25			6	DVD-ROM	5	50						Итого:		
№ п/п	Наименование изделия					Количество	Цена единицы, \$	Общий объем продаж																																											
		в \$	в % от "Итого"																																																
1	Компьютер	15	800																																																
2	Монитор	4	200																																																
3	Принтер	12	150																																																
4	HDD	7	110																																																
5	CD-ROM	3	25																																																
6	DVD-ROM	5	50																																																
			Итого:																																																
Повышенный уровень освоения компетенции	<p>Используя встроенную в Excel функцию ЕСЛИ(...), постройте следующие зависимости y от x:</p> $y = \begin{cases} \sqrt{x^3}, & \text{при } x \geq 0 \\ \sin x, & \text{при } x < 0 \end{cases}; y = \begin{cases} 1/x, & \text{при } x \leq -1 \\ (1/2)^x, & \text{при } -1 < x \leq 1 \\ \operatorname{arctg} x, & \text{при } x > 1 \end{cases}$																																																		

По теме 6. Создание простейших интернет-сайтов

	Задача
--	--------

Удовлетворительный уровень освоения компетенции	<p>Используя программу "блокнот", сделать указанные ниже web-страницы, сохранив каждую в отдельном файле. Параметр "TITLE" у каждой web-страницы также должен быть разным, отражающим суть того, что делаем или хотя бы номер задания.</p> <p>Все задания должны быть в одной папке</p> <p>Все рисунки также должны находиться в этой папке, а не являться гиперссылками на картинки в интернете или где-то в других местах на локальном компьютере.</p> <ol style="list-style-type: none"> 1. Страницу с текстом и картинкой, прижатой к правому краю. (Обтекание должно быть.) Задайте темно-синий цвет фона и белый цвет шрифта. 2. Страницу с текстом и несколькими (не менее трех) маленькими рисунками, расположенными в тексте (без обтекания). Текст должен проходить по середине рисунков (по высоте), а размер рисунков должен быть не больше 50-100 пикселей. Кроме того, на странице должен быть какой-нибудь светлый фоновый рисунок. 3. Страницу с нумерованным (!) списком (маска, трубка, ласты) необходимого оборудования для снорклинга. 4. Как в задании 3, но только с гиперссылками. Найдите в Internet (или нарисуйте в Paint) рисунки маски, трубки и ласт и сделайте так, чтобы эти слова были гиперссылками на соответствующие рисунки. 5. Как в задании 4, но картинка должна появляться в новой вкладке. (Текущая вкладка со списком остается.)
Базовый уровень освоения компетенции	<p>Сделать фотоальбом: web-страницу с маленькими рисунками и пояснительным текстом. При щелчке по любому из рисунков должна появляться его увеличенная копия. Примерный вид страницы:</p> <div data-bbox="528 824 1094 1173" style="border: 1px solid black; padding: 5px;"> <p style="text-align: center;">Кавказ 2000. Фотоальбом.</p>  <p>Вот такие неожиданные встречи происходят в горах. Эта куропатка сидела прямо на тропе, и я чуть не наступил на нее.</p>  <p>Высокие горы покрыты снегом и льдом. Ледники, снег и скалы производят незабываемое впечатление.</p>  <p>В горах, пока светит солнце, очень тепло. Но как только оно скрывается за облаками...</p> </div>
Повышенный уровень освоения компетенции	<p>Предположим, что мы путешествовали, и хотим сделать сайт из нескольких страниц с интерактивной картой. На главной странице находится картинка, которая является интерактивной картой: рисунок, при щелчке по "горячим точкам" (hot spot) которого открываются другие страницы.</p> <p>Сайт должен состоять не менее чем из 4 страниц (главная и 3 дополнительных).</p> <p>Переход на дополнительные - по щелчке на горячую точку, визуально выделенную на карте. Обратный переход на главную - по обычной гиперссылке. СДЕЛАТЬ(!) эту гиперссылку.</p> <p>Для создания карты воспользуйтесь тегом MAP. (Не стилиями!)</p> <p>Активные области проще всего делать в виде кругов (задаются координаты центра в пикселях и радиус). Координаты центра можно определить, открыв рисунок в Paint.</p>

8.4. Планируемые уровни сформированности компетенций обучающихся и критерии оценивания

Уровни	Содержательное описание уровня	Основные признаки выделения уровня (этапы формирования компетенции, критерии оценки сформированности)	Пятибалльная шкала (академическая) оценка	Двухбалльная шкала, зачет	БРС, % освоения (рейтинговая оценка)
Повышенный	Творческая деятельность	<p>Включает <i>нижестоящий</i> уровень.</p> <p>Умение самостоятельно принимать решение, решать проблему/задачу теоретического и</p>	отлично	зачтено	86-100

		прикладного характера на основе изученных методов, приемов, технологий			
Базовый	Применение знаний и умений в более широких контекстах учебной и профессиональной деятельности, нежелезистого по образцу с большей степени самостоятельности и инициативы	<i>Включает нижестоящий уровень.</i> Способность собирать, систематизировать, анализировать и грамотно использовать информацию из самостоятельно найденных теоретических источников и иллюстрировать ими теоретические положения или обосновывать практику применения	хорошо		71-85
Удовлетворительный (достаточный)	Репродуктивная деятельность	Изложение в пределах задач курса теоретически и практически контролируемого материала	удовлетворительно		55-70
Недостаточный	Отсутствие признаков удовлетворительного уровня		неудовлетворительно	не зачтено	Менее 55

9. Перечень основной и дополнительной учебной литературы, необходимой для освоения дисциплины.

Основная литература

1. Гуриков, С. Р. Информатика: учебник / С.Р. Гуриков. — Москва: ФОРУМ: ИНФРА-М, 2018. — 463 с. — (Высшее образование: Бакалавриат). - ISBN 978-5-00091-699-5. - Текст: электронный. - URL: <https://znanium.com/catalog/product/1010143>. – Режим доступа: по подписке.
2. Федотова, Е. Л. Информатика. Курс лекций: учеб. пособие / Е. Л. Федотова, А. А. Федотов. — Москва: ФОРУМ, ИНФРА-М, 2018. — 480 с. - (Высшее образование). - ISBN 978-5-8199-0448-0. - Текст: электронный. - URL: <https://znanium.com/catalog/product/914260>. – Режим доступа: по подписке.

Дополнительная литература

1. Брыксина, О. Ф. Информационно-коммуникационные технологии в образовании: учебник / О.Ф. Брыксина, Е.А. Пономарева, М.Н. Сони́на. — Москва: ИНФРА-М, 2018. — 549 с. — (Высшее образование: Бакалавриат). — www.dx.doi.org/10.12737/textbook_59e45e228d2a80.96329695. - ISBN 978-5-16-012818-4. - Текст: электронный. - URL: <https://znanium.com/catalog/product/859092>. – Режим доступа: по подписке.
2. Федотова, Е. Л. Информационные технологии в науке и образовании: учебное пособие / Е. Л. Федотова, А. А. Федотов. — Москва: ФОРУМ: ИНФРА-М, 2019. — 335 с. —

(Высшее образование). - ISBN 978-5-8199-0884-6. - Текст: электронный. - URL: <https://znanium.com/catalog/product/1018730>. – Режим доступа: по подписке.

3. Вознесенский, А. С. Компьютерные методы в научных исследованиях: практикум / А. С. Вознесенский. - Москва: Изд. Дом МИСиС, 2014. - 127 с. - Текст: электронный. - URL: <https://znanium.com/catalog/product/1232269>. – Режим доступа: по подписке.

10. Перечень ресурсов информационно-телекоммуникационной сети «Интернет», необходимых для освоения дисциплины.

- НЭБ Национальная электронная библиотека, диссертации и прочие издания
- eLIBRARY.RU Научная электронная библиотека, книги, статьи, тезисы докладов конференций
- Гребенников Электронная библиотека ИД журналы
- ЭБС Лань книги, журналы
- ЭБС Консультант студента
- ПРОСПЕКТ ЭБС
- ЭБС ZNANIUM.COM
- РГБ Информационное обслуживание по МБА
- БЕН РАН
- Электронно-библиотечная система (ЭБС) Кантитана (<https://elib.kantiana.ru/>)

11. Перечень информационных технологий, используемых при осуществлении образовательного процесса по дисциплине.

Программное обеспечение обучения включает в себя:

- система электронного образовательного контента БФУ им. И. Канта – www.lms-3.kantiana.ru, обеспечивающую разработку и комплексное использование электронных образовательных ресурсов;
- серверное программное обеспечение, необходимое для функционирования сервера и связи с системой электронного обучения через Интернет;
- корпоративная платформа Microsoft Teams;
- установленное на рабочих местах студентов ПО: Microsoft Windows 7, Microsoft Office Standart 2010, антивирусное программное обеспечение Kaspersky Endpoint Security.

12. Описание материально-технической базы, необходимой для осуществления образовательного процесса по дисциплине.

Для проведения занятий лекционного типа, практических и семинарских занятий используются специальные помещения (учебные аудитории), оборудованные техническими средствами обучения – мультимедийной проекционной техникой. Для проведения занятий лекционного типа используются наборы демонстрационного оборудования.

Для проведения лабораторных работ, (практических занятий – при необходимости) используются специальные помещения (учебные аудитории), оснащенные специализированным лабораторным оборудованием: персональными компьютерами с возможностью выхода в интернет и с установленным программным обеспечением, заявленным в п.11.

Для проведения групповых и индивидуальных консультаций, текущего контроля и промежуточной аттестации используются специальные помещения (учебные аудитории), оборудованные специализированной мебелью (для обучающихся), меловой / маркерной доской.

Для организации самостоятельной работы обучающимся предоставляются помещения, оснащенные компьютерной техникой с возможностью подключения к сети «Интернет» и обеспечением доступа в электронную информационно-образовательную среду университета.

Для обучения инвалидов и лиц с ограниченными возможностями здоровья университетом могут быть представлены специализированные средства обучения, в том числе технические средства коллективного и индивидуального пользования.

**МИНИСТЕРСТВО НАУКИ И ВЫСШЕГО ОБРАЗОВАНИЯ
РОССИЙСКОЙ ФЕДЕРАЦИИ**
федеральное государственное автономное образовательное учреждение
высшего образования «Балтийский федеральный университет имени Иммануила
Канта»
Институт физико-математических наук и информационных технологий

РАБОЧАЯ ПРОГРАММА ДИСЦИПЛИНЫ

«Инженерная и компьютерная графика»

Шифр: 11.03.02

Направление подготовки: «Инфокоммуникационные технологии и системы связи»

Профиль: «Инфокоммуникационные интегрированные системы и технологии»

Квалификация (степень) выпускника: бакалавр

Калининград
2022

Лист согласования

Составитель: Соколов Андрей Николаевич, доцента института физико-математических наук и информационных технологий.

Рабочая программа утверждена на заседании учебно-методического совета института физико-математических наук и информационных технологий

Протокол № 01/22 от «01» февраля 2022 г.

Председатель учебно-методического
совета института физико-математических
наук и информационных технологий
Первый заместитель директора
ИФМНиИТ, к. ф.-м. н., доцент

Шпилевой А. А

Ведущий менеджер

Бурмистров В. И.

Содержание

1. Наименование дисциплины.
2. Перечень планируемых результатов обучения по дисциплине, соотнесенных с планируемыми результатами освоения образовательной программы.
3. Место дисциплины в структуре образовательной программы.
4. Виды учебной работы по дисциплине.
5. Содержание дисциплины, в том числе практической подготовки в рамках дисциплины, структурированное по темам.
6. Перечень учебно-методического обеспечения для самостоятельной работы обучающихся по дисциплине.
7. Методические рекомендации по видам занятий
8. Фонд оценочных средств
 - 8.1. Перечень компетенций с указанием этапов их формирования в процессе освоения образовательной программы в рамках учебной дисциплины
 - 8.2. Типовые контрольные задания или иные материалы, необходимые для оценки знаний, умений и навыков и (или) опыта деятельности в процессе текущего контроля
 - 8.3. Перечень вопросов и заданий для промежуточной аттестации по дисциплине
 - 8.4. Планируемые уровни сформированности компетенций обучающихся и критерии оценивания
9. Перечень основной и дополнительной учебной литературы, необходимой для освоения дисциплины
11. Перечень информационных технологий, используемых при осуществлении образовательного процесса по дисциплине.
12. Описание материально-технической базы, необходимой для осуществления образовательного процесса по дисциплине

1. Наименование дисциплины: «Инженерная и компьютерная графика».

Цель дисциплины «Инженерная и компьютерная графика» - развитие у студентов пространственного воображения, конструкторского мышления, способности к анализу и синтезу графических моделей, практически реализуемых в виде чертежей объектов.

Задачами дисциплины являются освоение знаний по основам геометрического черчения, начертательной геометрии и проекционного черчения; овладение умениями применять полученные знания для чтения чертежей средней сложности изделий, узлов и деталей; выработке знаний и навыков по выполнению и чтению технических чертежей, составлению конструкторской и технической документации; развитие профессиональных способностей и критического мышления в ходе проведения практических работ.

2. Перечень планируемых результатов обучения по дисциплине, соотнесенных с планируемыми результатами освоения образовательной программы

Код и содержание компетенции	Результаты освоения образовательной программы (ИДК)	Результаты обучения по дисциплине
ОПК-3 Способен применять методы поиска, хранения, обработки, анализа и представления в требуемом формате информации из различных источников и баз данных, соблюдая при этом основные требования информационной безопасности	ОПК-3.1 Знает основные закономерности передачи информации в инфокоммуникационных системах, основные виды сигналов, используемых в телекоммуникационных системах, особенности передачи различных сигналов по каналам и трактам телекоммуникационных систем ОПК-3.2 Знает принципы, основные алгоритмы и устройства цифровой обработки сигналов; принципы построения телекоммуникационных систем различных типов и способы распределения информации в сетях связи ОПК-3.3 Умеет решать задачи обработки данных с помощью средств вычислительной техники ОПК-3.4 Умеет строить вероятностные модели для конкретных процессов, проводить необходимые расчеты в рамках построенной модели ОПК-3.5 Владеет методами и навыками обеспечения информационной безопасности	Знать: - основные критерии выбора технических и программных средств для решения научных и технических задач; - системное и прикладное программное обеспечение компьютера; - основные понятия компьютерной графики, геометрического моделирования, графических объектов Уметь: - использовать пакеты прикладных программ для решения технических задач; - осуществлять поиск информации в сети интернет Владеть: - программным обеспечением, необходимым для создания документов, связанных со своей профессиональной деятельностью
ОПК-4 Способен понимать принципы работы	ОПК-4.1 Знать принципы функционирования и применения современных информационных технологий	Знать: - основные геометрические понятия; методы проецирования геометрических фигур на плоскость чертежа;

<p><i>современных информационных технологий и использовать их для решения задач профессиональной деятельности</i></p>	<p><i>ОПК-4.2 Уметь применять современные информационные технологии для решения профессиональных задач</i> <i>ОПК-4.3 Владеть навыками использования современных информационных технологий, программными средствами, в том числе отечественного производства, применять их для решения задач профессиональной деятельности</i></p>	<p><i>- правила оформления однокартинных чертежей;</i> <i>- основные стандарты, нормы и правила, связанные со своей профессиональной деятельностью</i> Уметь: <i>- создавать документы, соответствующие технической документации;</i> <i>- читать конструкторские схемы и чертежи;</i> <i>- решать различные задачи на одной плоскости проекций</i> Владеть: <i>- техническими и программными средствами создания плоских и объемных изображений;</i> <i>- основными приемами разработки технической документации</i></p>
---	--	---

3. Место дисциплины в структуре образовательной программы

Дисциплина «Инженерная и компьютерная графика» представляет собой дисциплину *обязательной* части блока дисциплин (модулей) подготовки студентов.

4. Виды учебной работы по дисциплине.

Виды учебной работы по дисциплине зафиксированы учебным планом основной профессиональной образовательной программы по указанному направлению и профилю, выражаются в академических часах. Часы контактной работы и самостоятельной работы студента и часы, отводимые на процедуры контроля, могут различаться в учебных планах ОПОП по формам обучения. Объем контактной работы включает часы контактной аудиторной работы (лекции/практические занятия/ лабораторные работы), контактной внеаудиторной работы (контроль самостоятельной работы), часы контактной работы в период аттестации. Контактная работа, в том числе может проводиться посредством электронной информационно-образовательной среды университета с использованием ресурсов сети Интернет и дистанционных технологий

5. Содержание дисциплины, структурированное по темам (разделам)

Исходя из рамок, установленных учебным планом по трудоемкости и видам учебной работы по дисциплине, преподаватель самостоятельно выбирает тематику занятий по формам и количеству часов проведения контактной работы: лекции и иные учебные занятия, предусматривающие преимущественную передачу учебной информации преподавателем и (или) занятия семинарского типа (семинары, практические занятия, практикумы, лабораторные работы, коллоквиумы и иные аналогичные занятия), и (или)

групповые консультации, и (или) индивидуальную работу обучающихся с преподавателем, в том числе индивидуальные консультации (по курсовым работам/проектам – при наличии курсовой работы/проекта по данной дисциплине в учебном плане). Рекомендуемая тематика занятий максимально полно реализуется в контактной работе со студентами очной формы обучения. В случае реализации образовательной программы в заочной / очно-заочной форме трудоемкость дисциплины сохраняется, однако объем учебного материала в значительной части осваивается студентами в форме самостоятельной работы. При этом требования к ожидаемым образовательным результатам студентов по данной дисциплине не зависят от формы реализации образовательной программы.

№ п/п	Наименование раздела	Содержание раздела
1	Тема 1. Основы работы в AutoCAD	Запуск системы AutoCAD. Пользовательский интерфейс. Системы координат AutoCAD. Декартовы и полярные координаты. Построение отрезков. Объектная привязка. Простановка размеров.
2	Тема 2. Основные графические примитивы	Прямоугольники, окружности, дуги, многоугольники. Их свойства и способы построения. Однострочный и многострочный текст. Разделение рисунка по слоям. Назначение типа линии слою. Назначение веса (толщины) линии слою.
3	Тема 3. Единая система конструкторской документации (ЕСКД)	Основные понятия ЕСКД. Стадии разработки КД и виды конструкторских документов. Типы линий, применяемые на чертежах. Их толщины и длины штрихов. Правила пересечения линий при построении. Основная надпись и ее роль в ЕСКД.
4	Тема 4. Объекты с плоским контуром	Создание фасок и сопряжений. Простановка размеров. Создание сопряжений с использованием окружностей. Обрезка и удлинение линий. Размножение объектов массивом. Масштабирование, растягивание и удлинение объектов. Детали с плоским контуром.
5	Тема 5. Трехмерные объекты	Пространство модели и пространство листа. Видовые экраны. Виды трехмерных моделей. Построение тел. Сложное тело. Формирование чертежей с использованием трехмерного компьютерного моделирования.
6	Тема 6. Изометрические проекции и разрезы	Чертеж трехмерного объекта. Изометрические проекции, разрезы. Переход от вида в трех проекциях к изометрии и наоборот. Штриховка. Простановка размеров. Управление размерными стилями.

6. Перечень учебно-методического обеспечения для самостоятельной работы обучающихся по дисциплине

Рекомендуемая тематика учебных занятий в форме контактной работы:

Рекомендуемая тематика учебных занятий лекционного типа (предусматривающих преимущественную передачу учебной информации преподавателями):

№ п/п	Наименование раздела дисциплины	Тема лекций
1	Тема 1. Основы работы в AutoCAD	Системы координат AutoCAD. Построение отрезков. Объектная привязка. Простановка размеров.
2	Тема 2. Основные графические примитивы	Прямоугольники, окружности, дуги, многоугольники. Их свойства и способы построения. Однострочный и многострочный текст.
3	Тема 3. Единая система конструкторской документации (ЕСКД)	Основные понятия ЕСКД. Стадии разработки КД и виды конструкторских документов. Типы линий, применяемые на чертежах.
4	Тема 3. Единая система конструкторской документации (ЕСКД)	Виды изделий. Чертежи деталей и сборочные чертежи. Примеры.
5	Тема 4. Объекты с плоским контуром	Создание фасок и сопряжений. Обрезка и удлинение линий в AutoCAD
6	Тема 5. Трехмерные объекты	Конструкторские виды. Проекционные связи. Типы линий, используемые на чертежах.
7	Тема 5. Трехмерные объекты	Пространство модели и пространство листа. Видовые экраны. Виды трехмерных моделей.
8	Тема 5. Трехмерные объекты	Резьбовые соединения и особенности представления их на чертежах. Сечения.
8	Тема 6. Изометрические проекции и разрезы	Разрезы. Сравнение разрезов и сечений. Штриховка. Виды разрезов.
9	Тема 6. Изометрические проекции и разрезы	Совмещение вида и разреза. Роль осей симметрии. Сложные разрезы.
10	Тема 6. Изометрические проекции и разрезы	Изометрические проекции. Изометрия в AutoCAD

Рекомендуемая тематика практических занятий (при наличии)

№ п/п	Наименование раздела дисциплины	Тема практических занятий
1	Тема 1. Основы работы в AutoCAD	Построение фигур из отрезков. Нанесение размеров
2	Тема 2. Основные графические примитивы	Дуги, лучи и другие простейшие графические примитивы
3	Тема 2. Основные графические примитивы	Многоугольники, сплайны и касательные. Однострочный и многострочный текст
4	Тема 3. Единая система конструкторской документации (ЕСКД)	Основная надпись чертежа
5	Тема 4. Объекты с плоским контуром	Фаски и сопряжения
6	Тема 4. Объекты с плоским контуром	Детали с сопряжениями
7	Тема 4. Объекты с плоским контуром	Сложная деталь с плоским контуром
8	Тема 5. Трехмерные объекты	Трехмерные примитивы
9	Тема 5. Трехмерные объекты	Создание тела из набора типовых примитивов
10	Тема 5. Трехмерные объекты	Построение разрезов трехмерных объектов
11	Тема 6. Изометрические проекции и разрезы	Изображение объекта в трех проекциях
12	Тема 6. Изометрические проекции и разрезы	Переход от изометрии к проекциям и наоборот
13	Тема 6. Изометрические проекции и разрезы	Создание твердотельной модели предмета по его изометрической проекции

Рекомендуемый перечень тем лабораторных работ (при наличии)

Требования к самостоятельной работе студентов

1. При подготовке к лекционным занятиям студенту рекомендуется повторное ознакомление с пройденными ранее темами, касающимися тематики предстоящей лекции. Это освежит в памяти ключевые понятия и законы, необходимые для успешного освоения

нового материала. В соответствии с рабочей программой дисциплины студенту также может быть предложено самостоятельная проработка отдельных вопросов, пройденных лекционных тем, знание которых позволит с большей эффективностью изучить новый материал.

2. При подготовке к практическим занятиям по определенной теме дисциплины необходимо, прежде всего, повторить изученный ранее материал, касающийся понятий и законов, рассматриваемых в данной теме. Также для успешного освоения темы следует разобрать решения типовых задач. Как правило, решение любой задачи можно свести к выполнению следующего набора действий:

- прочитать внимательно условие задачи и проанализировать смысл каждого числового значения в ней;
- продумать, какие законы и соотношения необходимо знать, чтобы ответить на вопросы задачи;
- составить план решения задачи;
- решить задачу и проверить полученный ответ

Руководствуясь положениями статьи 47 и статьи 48 Федерального закона от 29 декабря 2012 г. N 273-ФЗ «Об образовании в Российской Федерации» научно-педагогические работники и иные лица, привлекаемые университетом к реализации данной образовательной программы, пользуются предоставленными академическими правами и свободами в части свободы преподавания, свободы от вмешательства в профессиональную деятельность; свободы выбора и использования педагогически обоснованных форм, средств, методов обучения и воспитания; права на творческую инициативу, разработку и применение авторских программ и методов обучения и воспитания в пределах реализуемой образовательной программы и отдельной дисциплины.

Исходя из рамок, установленных учебным планом по трудоемкости и видам учебной работы по дисциплине, преподаватель самостоятельно выбирает тематику занятий по формам и количеству часов проведения контактной работы: лекции и иные учебные занятия, предусматривающие преимущественную передачу учебной информации преподавателем и (или) занятия семинарского типа (семинары, практические занятия, практикумы, лабораторные работы, коллоквиумы и иные аналогичные занятия), и (или) групповые консультации, и (или) индивидуальную работу обучающихся с преподавателем, в том числе индивидуальные консультации (по курсовым работам/проектам – при наличии курсовой работы/проекта по данной дисциплине в учебном плане).

Рекомендуемая тематика занятий максимально полно реализуется в контактной работе со студентами очной формы обучения. В случае реализации образовательной

программы в заочной / очно-заочной форме трудоемкость дисциплины сохраняется, однако объем учебного материала в значительной части осваивается студентами в форме самостоятельной работы. При этом требования к ожидаемым образовательным результатам студентов по данной дисциплине не зависят от формы реализации образовательной программы.

7. Методические рекомендации по видам занятий

Лекционные занятия.

В ходе лекционных занятий обучающимся рекомендуется выполнять следующие действия. Вести конспектирование учебного материала. Обращать внимание на категории, формулировки, раскрывающие содержание тех или иных явлений и процессов, научные выводы и практические рекомендации по их применению. Задавать преподавателю уточняющие вопросы с целью уяснения теоретических положений, разрешения спорных ситуаций.

Желательно оставить в рабочих конспектах поля, на которых во внеаудиторное время можно сделать пометки из рекомендованной литературы, дополняющие материал прослушанной лекции, а также подчеркивающие особую важность тех или иных теоретических положений.

Практические и семинарские занятия.

На практических и семинарских занятиях в зависимости от темы занятия выполняется поиск информации по решению проблем, практические упражнения, контрольные работы, выработка индивидуальных или групповых решений, итоговое обсуждение с обменом знаниями, участие в круглых столах, разбор конкретных ситуаций, командная работа, представление портфолио и т.п.

Самостоятельная работа.

Самостоятельная работа осуществляется в виде изучения литературы, эмпирических данных по публикациям и конкретных ситуаций из практики, подготовке индивидуальных работ, работа с лекционным материалом, самостоятельное изучение отдельных тем дисциплины; поиск и обзор литературы и электронных источников; чтение и изучение учебника и учебных пособий.

8. Фонд оценочных средств

8.1. Перечень компетенций с указанием этапов их формирования в процессе освоения образовательной программы в рамках учебной дисциплины

Основными этапами формирования указанных компетенций при изучении обучающимися дисциплины являются последовательное изучение содержательно связанных между собой тем учебных занятий. Изучение каждой темы предполагает овладение обучающимися необходимыми компетенциями. Результат аттестации обучающихся на различных этапах формирования компетенций показывает уровень освоения компетенций.

Контролируемые разделы (темы) дисциплины	Индекс контролируемой компетенции (или её части)	Оценочные средства по этапам формирования компетенций
		текущий контроль по дисциплине
Тема 1. Основы работы в AutoCAD	ОПК-3	Тестирование
Тема 2. Основные графические примитивы	ОПК-4	Решение задач
Тема 3. Единая система конструкторской документации (ЕСКД)	ОПК-3	Тестирование
Тема 4. Объекты с плоским контуром	ОПК-4	Решение задач
Тема 5. Трёхмерные объекты	ОПК-4	Решение задач
Тема 6. Изометрические проекции и разрезы	ОПК-4	Решение задач

8.2. Типовые контрольные задания или иные материалы, необходимые для оценки знаний, умений и навыков и (или) опыта деятельности в процессе текущего контроля

Типовые тестовые задания к теме 1. Основы работы в AutoCAD

Пример 1.

	Вопросы теста	Варианты ответов
Удовлетворительный уровень освоения компетенции	1. В какой системе координат чаще всего работает программа AutoCAD	a. полярной b. <u>декартовой</u> c. криволинейной
	2. Какие из графических пространств используются в программе AutoCAD?	a. <u>3D</u> b. 4D c. <u>2D</u>
Базовый уровень освоения компетенции	1. В какой системе координат уравнение окружности выглядит так: $(x-x_0)^2+(y-y_0)^2=r^2$? <i>Правильный ответ: Декартовой.</i> 2. Можно ли представить в AutoCAD число в виде простой (не десятичной) дроби? <i>Правильный ответ: Да.</i>	
Повышенный уровень освоения компетенции	1. Найдите длину вектора $\mathbf{a}-2\mathbf{b}$, если координаты вектора $\mathbf{a}(10;7)$, а $\mathbf{b}(3;2)$. <i>Правильный ответ: 5.</i> 2. Какой формат листа (A0, A1, B0...) использует AutoCAD по умолчанию? <i>Правильный ответ: A3.</i>	

Пример 2.

	Вопросы теста	Варианты ответов
Удовлетворительный уровень освоения компетенции	1. Какой из графических примитивов может иметь заливку?	a. линия b. <u>полилиния</u> c. <u>многоугольник</u>

	2. Может ли линия быть бесконечно тонкой (не иметь "обводки")? <i>Правильный ответ: Да.</i>
Базовый уровень освоения компетенции	1. Какой графический примитив следует использовать, если мы хотим изобразить синусоиду? <i>Правильный ответ: Дуга.</i> 2. Можно ли построить в AutoCAD треугольник, а затем вписанную в него окружность (чтобы обеспечить именно касание, а не пересечение сторон треугольника)? <i>Правильный ответ: Да.</i>
Повышенный уровень освоения компетенции	1. Какой графический примитив (с дополнительными настройками) можно использовать в AutoCAD для построения биссектрисы угла? <i>Правильный ответ: Прямая.</i> 2. Какой графический примитив следует использовать для построения перекрестка (см. рис)? <i>Правильный ответ: Мультилиния.</i>

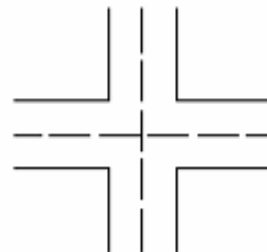

Типовые тестовые задания к теме 3. Единая система конструкторской документации (ЕСКД)

	Вопросы теста	Варианты ответов
Удовлетворительный уровень освоения компетенции	1. Размерные и выносные линии на чертежах выполняют _____ линией.	a. сплошной основной b. <u>сплошной тонкой</u> c. волнистой
	2. Специальный знак \varnothing используют для нанесения размеров:	a. <u>окружностей</u> b. дуг окружностей c. углов
Базовый уровень освоения компетенции	1. Нестандартным является масштаб:	a. 4:1 b. 5:1 c. <u>3:1</u>
	2. Резьбы по назначению подразделяются на:	a. дюймовые b. прямоугольные c. <u>крепежные</u>
Повышенный уровень освоения компетенции	1. Резьбе с крупным шагом соответствует обозначение:	a. <u>M30</u> b. M30x2,5 c. M30x3
	2. В продольном разрезе показывают незаштрихованными:	a. канавку b. <u>ребро жесткости</u> c. отверстие

Типовые задания практических работ.

По теме 2. Основные графические примитивы.

	Задача
Удовлетворительный уровень освоения компетенции	Нарисовать линию длиной 130 единиц и затем удлинить ее вправо на 50 единиц.
Базовый уровень освоения компетенции	Нарисовать квадрат размером 80x80 и сверху треугольник высотой 40. Используя редактирование "ручками" и объектное отслеживание, растянуть рисунок вправо на 60 единиц.

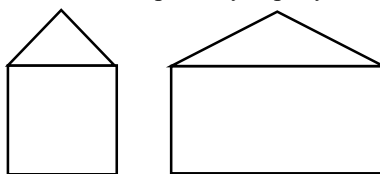

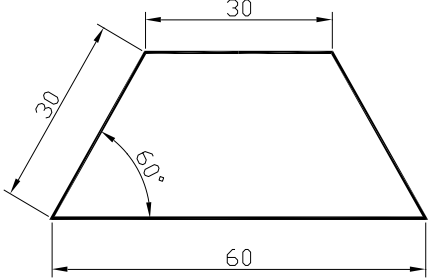
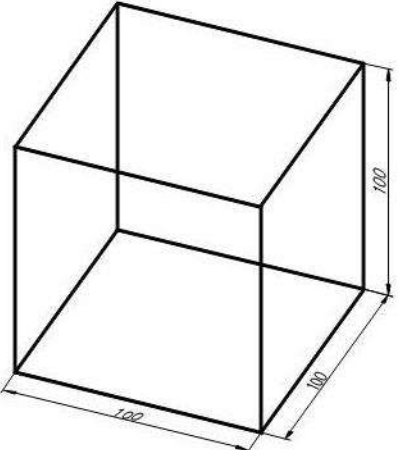
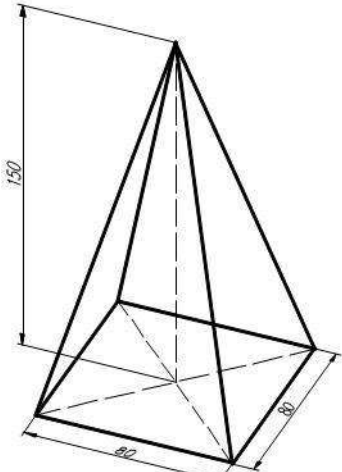

Повышенный уровень освоения компетенции	<p>Нарисовать фигуру А. Преобразовать ее в фигуру Б, используя редактирование "ручками".</p> 
---	---

По теме 4. Объекты с плоским контуром.

Задача	
Удовлетворительный уровень освоения компетенции	<p>Построить рисунок с нанесением размеров.</p> 
Базовый уровень освоения компетенции	<p>Построить рисунок с нанесением размеров.</p> 
Повышенный уровень освоения компетенции	<p>Построить рисунок с нанесением размеров.</p> 

По теме 5. Трехмерные объекты.

	Задача
Удовлетворительный уровень освоения компетенции	Создать комбинацию твердотельных объектов-примитивов: 
Базовый уровень освоения компетенции	Создать комбинацию твердотельных объектов-примитивов: 
Повышенный уровень освоения компетенции	Создать комбинацию твердотельных объектов-примитивов: 

По теме 6. Изометрические проекции и разрезы.

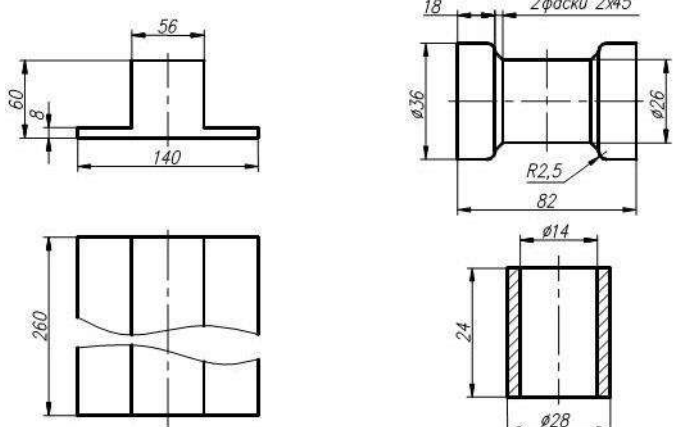
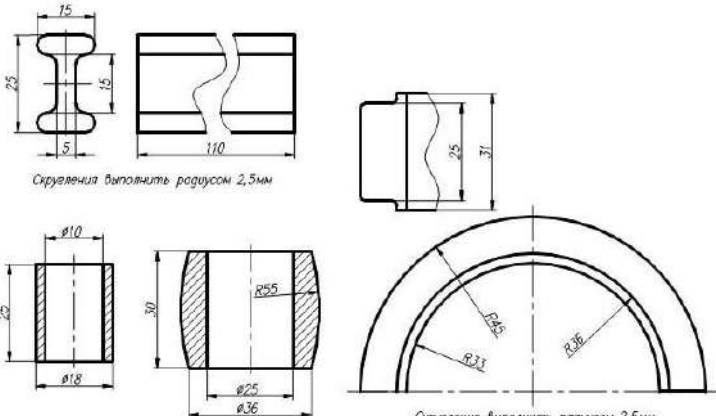
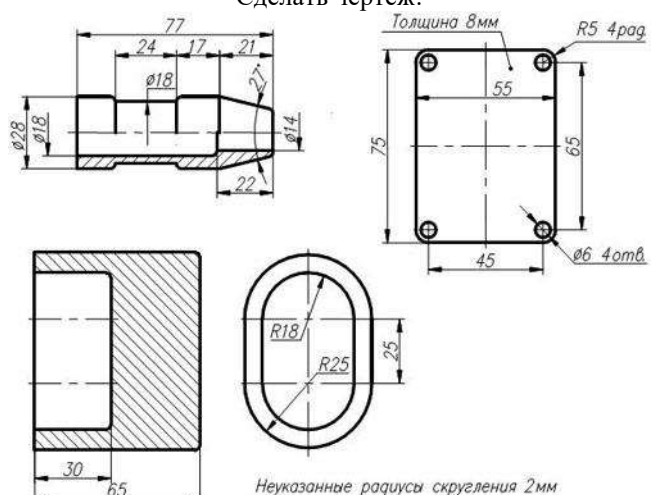
<p>Удовлетворительный уровень освоения компетенции</p>	<p style="text-align: center;">Задача Сделать чертеж:</p> 
<p>Базовый уровень освоения компетенции</p>	<p style="text-align: center;">Сделать чертеж:</p> 
<p>Повышенный уровень освоения компетенции</p>	<p style="text-align: center;">Сделать чертеж:</p> 

8.4. Планируемые уровни сформированности компетенций обучающихся и критерии оценивания

Уровни	Содержательное описание уровня	Основные признаки выделения уровня (этапы формирования компетенции, критерии оценки сформированности)	Пятибалльная шкала (академическая) оценка	Двухбалльная шкала, зачет	БРС, % освоения (рейтинговая оценка)
--------	--------------------------------	---	---	---------------------------	--------------------------------------

Повышенный	Творческая деятельность	<i>Включает нижестоящий уровень.</i> Умение самостоятельно принимать решение, решать проблему/задачу теоретического и прикладного характера на основе изученных методов, приемов, технологий	отлично	зачтено	86-100
Базовый	Применение знаний и умений в более широких контекстах учебной и профессиональной деятельности, нежели по образцу с большей степенью самостоятельности и инициативы	<i>Включает нижестоящий уровень.</i> Способность собирать, систематизировать, анализировать и грамотно использовать информацию из самостоятельно найденных теоретических источников и иллюстрировать ими теоретические положения или обосновывать практику применения	хорошо		71-85
Удовлетворительный (достаточный)	Репродуктивная деятельность	Изложение в пределах задач курса теоретически и практически контролируемого материала	удовлетворительно		55-70
Недостаточный	Отсутствие признаков удовлетворительного уровня		неудовлетворительно	не зачтено	Менее 55

9. Перечень основной и дополнительной учебной литературы, необходимой для освоения дисциплины.

Основная литература.

1. Чекмарев, А. А. Инженерная графика. Машиностроительное черчение: учебник. — Москва: ИНФРА-М, 2019. — 396 с. — (Высшее образование: Бакалавриат). — www.dx.doi.org/10.12737/1541. - ISBN 978-5-16-013447-5. - Текст: электронный. - URL: <https://znanium.com/catalog/product/983560>. – Режим доступа: по подписке.

Дополнительная литература.

1. Инженерная графика: учебник / Г.В. Буланже, В.А. Гончарова, И.А. Гуцин, Т.С. Молокова. — Москва: ИНФРА-М, 2019. — 381 с. — (Среднее профессиональное образование). - ISBN 978-5-16-014817-5. - Текст: электронный. - URL: <https://znanium.com/catalog/product/1006040>. – Режим доступа: по подписке.

2. Бабенко, В. М. AutoCAD Mechanical: учеб. пособие / В. М. Бабенко, О. В. Мухина. — Москва: ИНФРА-М, 2018. — 143 с. — (Высшее образование: Бакалавриат). - ISBN 978-5-16-013842-8. - Текст: электронный. - URL: <https://znanium.com/catalog/product/959247>. – Режим доступа: по подписке.

10. Перечень ресурсов информационно-телекоммуникационной сети «Интернет», необходимых для освоения дисциплины.

- НЭБ Национальная электронная библиотека, диссертации и прочие издания
- eLIBRARY.RU Научная электронная библиотека, книги, статьи, тезисы докладов конференций
- Гребенников Электронная библиотека ИД журналы
- ЭБС Лань книги, журналы
- ЭБС Консультант студента
- ПРОСПЕКТ ЭБС
- ЭБС ZNANIUM.COM
- РГБ Информационное обслуживание по MBA
- БЕН РАН
- Электронно-библиотечная система (ЭБС) Кантитана (<https://elib.kantiana.ru/>)

11. Перечень информационных технологий, используемых при осуществлении образовательного процесса по дисциплине.

Программное обеспечение обучения включает в себя:

- система электронного образовательного контента БФУ им. И. Канта – www.lms-3.kantiana.ru, обеспечивающую разработку и комплексное использование электронных образовательных ресурсов;
- серверное программное обеспечение, необходимое для функционирования сервера и связи с системой электронного обучения через Интернет;
- корпоративная платформа Microsoft Teams;
- установленное на рабочих местах студентов ПО: Microsoft Windows 7, Microsoft Office Standart 2010, антивирусное программное обеспечение Kaspersky Endpoint Security.

12. Описание материально-технической базы, необходимой для осуществления образовательного процесса по дисциплине.

Для проведения занятий лекционного типа, практических и семинарских занятий используются специальные помещения (учебные аудитории), оборудованные техническими средствами обучения – мультимедийной проекционной техникой. Для проведения занятий лекционного типа используются наборы демонстрационного оборудования.

Для проведения лабораторных работ, (практических занятий – при необходимости) используются специальные помещения (учебные аудитории), оснащенные специализированным лабораторным оборудованием: персональными компьютерами с возможностью выхода в интернет и с установленным программным обеспечением, заявленным в п.11.

Для проведения групповых и индивидуальных консультаций, текущего контроля и промежуточной аттестации используются специальные помещения (учебные аудитории), оборудованные специализированной мебелью (для обучающихся), меловой / маркерной доской.

Для организации самостоятельной работы обучающимся предоставляются помещения, оснащенные компьютерной техникой с возможностью подключения к сети «Интернет» и обеспечением доступа в электронную информационно-образовательную среду университета.

Для обучения инвалидов и лиц с ограниченными возможностями здоровья университетом могут быть представлены специализированные средства обучения, в том числе технические средства коллективного и индивидуального пользования.

**МИНИСТЕРСТВО НАУКИ И ВЫСШЕГО ОБРАЗОВАНИЯ
РОССИЙСКОЙ ФЕДЕРАЦИИ**
федеральное государственное автономное образовательное учреждение
высшего образования «Балтийский федеральный университет имени Иммануила
Канта»
Институт физико-математических наук и информационных технологий

РАБОЧАЯ ПРОГРАММА ДИСЦИПЛИНЫ

«Языки программирования»

Шифр: 11.03.02

Направление подготовки: «Инфокоммуникационные технологии и системы связи»

Профиль: «Инфокоммуникационные интегрированные системы и технологии»

Квалификация (степень) выпускника: бакалавр

Калининград
2022

Лист согласования

Составитель: Викторов Андрей Александрович, старший преподаватель института физико-математических наук и информационных технологий.

Рабочая программа утверждена на заседании учебно-методического совета института физико-математических наук и информационных технологий

Протокол № 01/22 от «01» февраля 2022 г.

Председатель учебно-методического
совета института физико-математических
наук и информационных технологий
Первый заместитель директора
ИФМНиИТ, к. ф.-м. н., доцент

Шпилевой А. А

Ведущий менеджер

Бурмистров В. И.

Содержание

1. Наименование дисциплины.
2. Перечень планируемых результатов обучения по дисциплине, соотнесенных с планируемыми результатами освоения образовательной программы.
3. Место дисциплины в структуре образовательной программы.
4. Виды учебной работы по дисциплине.
5. Содержание дисциплины, в том числе практической подготовки в рамках дисциплины, структурированное по темам.
6. Перечень учебно-методического обеспечения для самостоятельной работы обучающихся по дисциплине.
7. Методические рекомендации по видам занятий
8. Фонд оценочных средств
 - 8.1. Перечень компетенций с указанием этапов их формирования в процессе освоения образовательной программы в рамках учебной дисциплины
 - 8.2. Типовые контрольные задания или иные материалы, необходимые для оценки знаний, умений и навыков и (или) опыта деятельности в процессе текущего контроля
 - 8.3. Перечень вопросов и заданий для промежуточной аттестации по дисциплине
 - 8.4. Планируемые уровни сформированности компетенций обучающихся и критерии оценивания
9. Перечень основной и дополнительной учебной литературы, необходимой для освоения дисциплины
11. Перечень информационных технологий, используемых при осуществлении образовательного процесса по дисциплине.
12. Описание материально-технической базы, необходимой для осуществления образовательного процесса по дисциплине

1. Наименование дисциплины: «Языки программирования».

Целью освоения дисциплины «Языки программирования» является получение студентами начальной подготовки в области программирования на языке Си.

Задачами дисциплины являются освоение синтаксиса и семантики основных операторов языка Си, овладение приемами и методикой логической декомпозиции задач.

2. Перечень планируемых результатов обучения по дисциплине, соотнесенных с планируемыми результатами освоения образовательной программы

Код и содержание компетенции	Результаты освоения образовательной программы (ИДК)	Результаты обучения по дисциплине
<p><i>ОПК-5</i> Способен разрабатывать алгоритмы и компьютерные программы, пригодные для практического применения</p>	<p><i>ОПК-5.1</i> Знать языки и среды программирования; библиотеки программных модулей; шаблоны, классы объектов, используемые при разработке программного обеспечения</p> <p><i>ОПК-5.2</i> Уметь создавать блок-схемы алгоритмов функционирования разрабатываемых программных продуктов; использовать выбранную среду программирования для написания программного кода</p> <p><i>ОПК-5.3</i> Владеть языками и средами программирования для разработки алгоритмов и программ</p>	<p>Знать: принципы метрологического обеспечения, стандартизации и сертификации; методы и способы проведения всех видов измерений параметров оборудования и сквозных каналов и трактов (настроечных, приёмосдаточных, эксплуатационных и аварийных).</p> <p>Уметь: применять принципы метрологического обеспечения и способы инструментальных измерений, используемых в области инфокоммуникационных технологий и систем связи; организовать и осуществить проверку технического состояния и ресурса оборудования; применять современные методы их обслуживания и ремонта</p> <p>Владеть: основными приёмами технической эксплуатации и метрологического обеспечения аппаратуры и систем телекоммуникаций</p>
<p><i>ПКС-7</i> Способность к обоснованию выбора информационных технологий, предварительных технических решений по объекту, телекоммуникационной системе и ее компонентам, оборудованию и программного обеспечения, выработке синергетических решений объединения транспортных сетей организаций связи</p>	<p><i>ПКС-7.1</i> Знает принципы построения систем связи, телекоммуникационных систем различных типов, принципы системного подхода в проектировании систем связи, требования по производительности, доступности, безопасности, масштабируемости, интеграции технологий, управляемости систем связи (телекоммуникаций), технические решения создания объектов и систем связи и их компонентов, новейшее оборудование и программное обеспечение</p>	<p>Знать: принципы метрологического обеспечения, стандартизации и сертификации; методы и способы проведения всех видов измерений параметров оборудования и сквозных каналов и трактов (настроечных, приёмосдаточных, эксплуатационных и аварийных).</p> <p>Уметь: применять принципы метрологического обеспечения и способы инструментальных измерений, используемых в области инфокоммуникационных технологий и систем связи; организовать и осуществить проверку технического состояния и ресурса оборудования; применять современные методы их обслуживания и ремонта</p>

	<p><i>ПКС-7.2</i> <i>Умеет выявлять и анализировать преимущества и недостатки вариантов проектных решений, оценивать риски, связанные с реализацией проекта, разрабатывать концептуальные документы по созданию и развитию систем связи, использовать современные информационно-коммуникационные технологии, в том числе специализированное программное обеспечение для решения задач проектирования и проведения расчетов</i></p> <p><i>ПКС-7.3</i> <i>Владеет навыками сбор исходных данных, необходимых для разработки схемы организации связи, определения задач, решаемых с помощью объекта, системы связи (телекоммуникационной системы), и ожидаемых результатов его использования, формирования требований к объекту, системе связи (телекоммуникационной системе), обоснования выбора информационных технологий, предварительных технических решений по объекту, системе связи (телекоммуникационной системе) и ее компонентам, оборудования и программного обеспечения</i></p>	<p>Владеть: <i>основными приёмами технической эксплуатации и метрологического обеспечения аппаратуры и систем телекоммуникаций</i></p>
--	--	--

3. Место дисциплины в структуре образовательной программы

Дисциплина «Языки программирования» представляет собой дисциплину обязательной части блока дисциплин (модулей) подготовки студентов.

4. Виды учебной работы по дисциплине.

Виды учебной работы по дисциплине зафиксированы учебным планом основной профессиональной образовательной программы по указанному направлению и профилю, выражаются в академических часах. Часы контактной работы и самостоятельной работы студента и часы, отводимые на процедуры контроля, могут различаться в учебных планах ОПОП по формам обучения. Объем контактной работы включает часы контактной аудиторной работы (лекции/практические занятия/ лабораторные работы), контактной внеаудиторной работы (контроль самостоятельной работы), часы контактной работы в период аттестации. Контактная работа, в том числе может проводиться посредством электронной информационно-образовательной среды университета с использованием ресурсов сети Интернет и дистанционных технологий

5. Содержание дисциплины, структурированное по темам (разделам)

Исходя из рамок, установленных учебным планом по трудоемкости и видам учебной работы по дисциплине, преподаватель самостоятельно выбирает тематику занятий по формам и количеству часов проведения контактной работы: лекции и иные учебные занятия, предусматривающие преимущественную передачу учебной информации преподавателем и (или) занятия семинарского типа (семинары, практические занятия, практикумы, лабораторные работы, коллоквиумы и иные аналогичные занятия), и (или) групповые консультации, и (или) индивидуальную работу обучающихся с преподавателем, в том числе индивидуальные консультации (по курсовым работам/проектам – при наличии курсовой работы/проекта по данной дисциплине в учебном плане). Рекомендуемая тематика занятий максимально полно реализуется в контактной работе со студентами очной формы обучения. В случае реализации образовательной программы в заочной / очно-заочной форме трудоемкость дисциплины сохраняется, однако объем учебного материала в значительной части осваивается студентами в форме самостоятельной работы. При этом требования к ожидаемым образовательным результатам студентов по данной дисциплине не зависят от формы реализации образовательной программы.

№ п/п	Наименование раздела	Содержание раздела
1	Тема 1. Интегрированная среда разработки QtCreator	Интегрированная среда разработки QtCreator. Структура рабочего стола среды программирования. Структура проекта в QtCreator. Создание простейшего консольного приложения. Компиляция программы. Запуск программы на выполнение. Работа с ошибками в QtCreator. Стилль программирования. Структура простейшей программы на Си.
2	Тема 2. Определение переменных. Фундаментальные типы данных.	Именованние переменных. Определение переменных и инициализация. Область видимости переменных. Типы данных языка Си. Базовые типы char, int, long, float и double. Операции над базовыми типами данных. Различие знаковых и беззнаковых целых чисел.
3	Тема 3. Базовые операции ввода/вывода. Условный оператор.	Ввод с клавиатуры и вывод на консоль. Условный оператор if. Старшинство операций. Оператор выбора. Триарный оператор.
4	Тема 4. Операторы цикла.	Назначение операторов цикла. Оператор цикла for. Оператор цикла while. Оператор цикла do while. Оператор досрочного прекращения цикла break. Оператор продолжения цикла continue.
5	Тема 5. Операции сдвига и побитовые операции.	Операции сдвига >> и <<. Особенности работы операции сдвига вправо. Побитовые операции. Побитовое умножение &, побитовое сложение , побитовая инверсия ~. Операция sizeof. Операция явного и неявного преобразования типов.
6	Тема 6. Функции.	Определение функции. Передача аргументов в функцию. Возврат значения из функции. Возврат функцией более одного значения. Область определения переменных функции. Рекурсивные функции.

7	Тема 7. Массивы и указатели.	Массивы. Объявление одномерных массивов. Инициализация одномерных массивов. Машинно-независимое определение размерности одномерного массива. Символьные массивы. Многомерные массивы. Инициализация многомерных массивов. Указатели. Операции над указателями. Адресная арифметика. Эквивалентность указателей и массивов. Сравнение указателей. Константные указатели. Нулевой указатель и указатель void *. Структуры и объединения. Динамическое распределение памяти. Операторы new и delete.
8	Тема 8. Классы и объекты	Определение класса. Использование класса. Определения полей и методов класса. Квалификаторы видимости полей и методов класса - public и private. Статические методы и поля класса. Что такое getter's и setters.
9	Тема 9. Конструкторы класса и перегрузка операций	Конструктор по умолчанию и конструкторы преобразований. Вызов конструктора из конструктора. Перегрузка операций. Константы в классе. Поля-массивы в классе.
10	Тема 10. Деструкторы класса	Когда необходимо определять деструкторы в классе. Необходимость в определении конструктора копирования и перегрузке оператора присваивания.
11	Тема 11. Наследование классов и абстрактные классы	Простое открытое наследование. Конструкторы и деструкторы при наследовании. Поля и методы при наследовании. Статические элементы класса при наследовании. Закрытое наследование. Защищенное наследование. Виртуальные функции. Чистые виртуальные функции и абстрактные классы.

6. Перечень учебно-методического обеспечения для самостоятельной работы обучающихся по дисциплине

Рекомендуемая тематика учебных занятий в форме контактной работы:

Рекомендуемая тематика учебных занятий лекционного типа (предусматривающих преимущественную передачу учебной информации преподавателями):

№ п/п	Наименование раздела дисциплины	Тема лекций
1	Тема 1. Интегрированная среда разработки QtCreator	Интегрированная среда разработки QtCreator. Структура рабочего стола среды программирования. Структура проекта в QtCreator. Создание простейшего консольного приложения. Компиляция программы. Запуск программы на выполнение. Работа с ошибками в QtCreator. Стилль программирования. Структура простейшей программы на Си.
2	Тема 2. Определение переменных. Фундаментальные типы данных.	Именованние переменных. Определение переменных и инициализация. Область видимости переменных. Типы данных языка Си. Базовые типы char, int, long, float и double. Операции над базовыми типами

		данных. Различие знаковых и беззнаковых целых чисел.
3	Тема 3. Базовые операции ввода/вывода. Условный оператор.	Ввод с клавиатуры и вывод на консоль. Условный оператор <i>if</i> . Старшинство операций. Оператор выбора. Трехарный оператор.
4	Тема 4. Операторы цикла.	Назначение операторов цикла. Оператор цикла <i>for</i> . Оператор цикла <i>while</i> . Оператор цикла <i>do while</i> . Оператор досрочного прекращения цикла <i>break</i> . Оператор продолжения цикла <i>continue</i> .
5	Тема 5. Операции сдвига и побитовые операции.	Операции сдвига <i>>></i> и <i><<</i> . Особенности работы операции сдвига вправо. Побитовые операции. Побитовое умножение <i>&</i> , побитовое сложение <i> </i> , побитовая инверсия <i>~</i> . Операция <i>sizeof</i> . Операция явного и неявного преобразования типов.
6	Тема 6. Функции.	Определение функции. Передача аргументов в функцию. Возврат значения из функции. Возврат функцией более одного значения. Область определения переменных функции. Рекурсивные функции.
7	Тема 7. Массивы и указатели.	Массивы. Объявление одномерных массивов. Инициализация одномерных массивов. Машинно-независимое определение размерности одномерного массива. Символьные массивы. Многомерные массивы. Инициализация многомерных массивов. Указатели. Операции над указателями. Адресная арифметика. Эквивалентность указателей и массивов. Сравнение указателей. Константные указатели. Нулевой указатель и указатель <i>void *</i> . Структуры и объединения. Динамическое распределение памяти. Операторы <i>new</i> и <i>delete</i> .
8	Тема 8. Классы и объекты	Определение класса. Использование класса. Определения полей и методов класса. Квалификаторы видимости полей и методов класса - <i>public</i> и <i>private</i> . Статические методы и поля класса. Что такое <i>getter's</i> и <i>setters</i> .
9	Тема 9. Конструкторы класса и перегрузка операций	Конструктор по умолчанию и конструкторы преобразований. Вызов конструктора из конструктора. Перегрузка операций. Константы в классе. Поля-массивы в классе.
10	Тема 10. Деструкторы класса	Когда необходимо определять деструкторы в классе. Необходимость в определении конструктора копирования и перегрузке оператора присваивания.
11	Тема 11. Наследование классов и абстрактные классы	Простое открытое наследование. Конструкторы и деструкторы при наследовании. Поля и методы при наследовании. Статические элементы класса при наследовании. Закрытое наследование. Защищенное наследование. Виртуальные функции. Чистые виртуальные функции и абстрактные классы.

Рекомендуемый перечень тем лабораторных работ

№ п/п	Наименование раздела дисциплины	Тема лабораторных работ
1	Интегрированная среда разработки QtCreator	Создать консольный проект «Hello world». Научиться работать с консолью сборки и диагностикой ошибок компиляции. Научиться работать с системой подсказок QtCreator.
2	Определение переменных. Фундаментальные типы данных.	Написать программу, в которой определить все фундаментальные типы языка Си.
3	Базовые операции ввода/вывода. Условный оператор.	Написать программу, которая определяет четность или нечетность числа. Написать программу, которая распечатывает шахматную доску.
4	Операторы цикла.	Написать программу, которая вычисляет сумму ряда целых чисел от 1 до 100. Распечатать первые 10 чисел ряда Фибоначчи. Написать программу для игры Сапер.
5	Операции сдвига и побитовые операции	Написать программу распечатки целого числа в двоичном, восьмеричном и шестнадцатеричном виде. Написать программу, которая в заданном целом числе находит максимальную последовательность единиц
6	Функции.	Написать функцию, определяющую является ли анаграммой данная ей строка. Написать функцию, которая заданную сумму денег N разменяет на 3-х и 5-рублевые монеты минимальным числом монет (задача «лиса Алиса и кот Базилио»)
7	Массивы и указатели.	Написать функцию, вычисляющую длину строки. Написать функции сравнения двух строк, поиска в строке заданной подстроки и заданного символа. Написать функцию подсчета слов в данном предложении.
8	Классы и объекты	Анимация движения шариков с упругим отражением от стенок
9	Конструкторы класса и перегрузка операций	Создание класса для работы с арифметикой дробных чисел
10	Деструкторы класса	Проектирование классов String100 и String
11	Наследование классов и абстрактные классы	Редактор графических фигур.

Требования к самостоятельной работе студентов

1. При подготовке к лекционным занятиям студенту рекомендуется повторное ознакомление с пройденными ранее темами, касающимися тематики предстоящей лекции. Это освежит в памяти ключевые понятия и законы, необходимые для успешного освоения нового материала. В соответствии с рабочей программой дисциплины студенту также

может быть предложено самостоятельная проработка отдельных вопросов пройденных лекционных тем, знание которых позволит с большей эффективностью изучить новый материал.

2. При подготовке к практическим занятиям по определенной теме дисциплины необходимо ознакомиться с методическими указаниями по теме практического занятия, повторить изученный ранее теоретический материал, касающийся понятий, рассматриваемых в данной теме.

Руководствуясь положениями статьи 47 и статьи 48 Федерального закона от 29 декабря 2012 г. N 273-ФЗ «Об образовании в Российской Федерации» научно-педагогические работники и иные лица, привлекаемые университетом к реализации данной образовательной программы, пользуются предоставленными академическими правами и свободами в части свободы преподавания, свободы от вмешательства в профессиональную деятельность; свободы выбора и использования педагогически обоснованных форм, средств, методов обучения и воспитания; права на творческую инициативу, разработку и применение авторских программ и методов обучения и воспитания в пределах реализуемой образовательной программы и отдельной дисциплины.

Исходя из рамок, установленных учебным планом по трудоемкости и видам учебной работы по дисциплине, преподаватель самостоятельно выбирает тематику занятий по формам и количеству часов проведения контактной работы: лекции и иные учебные занятия, предусматривающие преимущественную передачу учебной информации преподавателем и (или) занятия семинарского типа (семинары, практические занятия, практикумы, лабораторные работы, коллоквиумы и иные аналогичные занятия), и (или) групповые консультации, и (или) индивидуальную работу обучающихся с преподавателем, в том числе индивидуальные консультации (по курсовым работам/проектам – при наличии курсовой работы/проекта по данной дисциплине в учебном плане).

Рекомендуемая тематика занятий максимально полно реализуется в контактной работе со студентами очной формы обучения. В случае реализации образовательной программы в заочной / очно-заочной форме трудоемкость дисциплины сохраняется, однако объем учебного материала в значительной части осваивается студентами в форме самостоятельной работы. При этом требования к ожидаемым образовательным результатам студентов по данной дисциплине не зависят от формы реализации образовательной программы.

7. Методические рекомендации по видам занятий

Лекционные занятия.

В ходе лекционных занятий обучающимся рекомендуется выполнять следующие действия. Вести конспектирование учебного материала. Обращать внимание на категории, формулировки, раскрывающие содержание тех или иных явлений и процессов, научные выводы и практические рекомендации по их применению. Задавать преподавателю уточняющие вопросы с целью уяснения теоретических положений, разрешения спорных ситуаций.

Желательно оставить в рабочих конспектах поля, на которых во внеаудиторное время можно сделать пометки из рекомендованной литературы, дополняющие материал прослушанной лекции, а также подчеркивающие особую важность тех или иных теоретических положений.

Практические и семинарские занятия.

На практических и семинарских занятиях в зависимости от темы занятия выполняется поиск информации по решению проблем, практические упражнения, контрольные работы, выработка индивидуальных или групповых решений, итоговое обсуждение с обменом знаниями, участие в круглых столах, разбор конкретных ситуаций, командная работа, представление портфолио и т.п.

Самостоятельная работа.

Самостоятельная работа осуществляется в виде изучения литературы, эмпирических данных по публикациям и конкретным ситуациям из практики, подготовке индивидуальных работ, работа с лекционным материалом, самостоятельное изучение отдельных тем дисциплины; поиск и обзор литературы и электронных источников; чтение и изучение учебника и учебных пособий.

8. Фонд оценочных средств

8.1. Перечень компетенций с указанием этапов их формирования в процессе освоения образовательной программы в рамках учебной дисциплины

Основными этапами формирования указанных компетенций при изучении обучающимися дисциплины являются последовательное изучение содержательно связанных между собой тем учебных занятий. Изучение каждой темы предполагает овладение обучающимися необходимыми компетенциями. Результат аттестации обучающихся на различных этапах формирования компетенций показывает уровень освоения компетенций.

Контролируемые разделы (темы) дисциплины	Индекс контролируемой компетенции (или её части)	Оценочные средства по этапам формирования компетенций
		текущий контроль по дисциплине
Тема 1. Интегрированная среда разработки QtCreator	ОПК-5, ПКС-7	Тестирование, выполнение и защита лабораторных работ
Тема 2. Определение переменных. Фундаментальные типы данных.	ОПК-5	Тестирование, выполнение и защита лабораторных работ
Тема 3. Базовые операции ввода/вывода. Условный оператор.	ОПК-5	Тестирование, выполнение и защита лабораторных работ
Тема 4. Операторы цикла.	ОПК-5	Тестирование, выполнение и защита лабораторных работ
Тема 5. Операции сдвига и побитовые операции.	ОПК-5	Тестирование, выполнение и защита лабораторных работ
Тема 6. Функции.	ОПК-5	Тестирование, выполнение и защита лабораторных работ
Тема 7. Массивы и указатели.	ОПК-5	Тестирование, выполнение и защита лабораторных работ
Тема 8. Классы и объекты	ОПК-5	Тестирование, выполнение и защита лабораторных работ
Тема 9. Конструкторы класса и перегрузка операций	ОПК-5, ПКС-7	Тестирование, выполнение и защита лабораторных работ
Тема 10. Деструкторы класса	ОПК-5	Тестирование, выполнение и защита лабораторных работ
Тема 11. Наследование классов и абстрактные классы	ОПК-5, ПКС-7	Тестирование, выполнение и защита лабораторных работ

8.2. Типовые контрольные задания или иные материалы, необходимые для оценки знаний, умений и навыков и (или) опыта деятельности в процессе текущего контроля

Тема: Операции сдвига и побитовые операции

1. Результат выполнения следующего фрагмента кода: `cout << 22 / 5 * 3;`

- 12
- 1.47
- 1
- другое

- 13.2

2. Какой из следующих логических операторов - побитовый оператор И?

- &&
- &
- |&
- |

3. Результат выполнения следующего фрагмента кода: !((1 || 0) & 0)

- 0
- 1
- результат не может быть заранее определен

4. Вывести заданное десятичное число в шестнадцатиричной форме?

```
#include <iostream>

using namespace std;

int main()
{
    int a=0xfa129;

    cout << "0x";

    for(int i=0; i<8; i++) {
        int k = (a>>28-i*4) & 0xF;

        cout << hex << k;

    }

    cout << endl;

    return 0;

}
```

Тема: Массивы и указатели

1. В каком из вариантов ответов объявлен двумерный массив?

- char array[20];
- int anarray[20][20];
- array anarray[20][20];

- `int array[20, 20];`
2. В какой из следующих записей используется операция разименования?
- `address(a);`
 - `*a;`
 - `a;`
 - `&a;`
3. Какое значение будет содержать переменная `y`?
- ```

1 const int x = 5;
2
3 int main(int argc, char** argv)
4 {
5
6 int x[x];
7
8 int y = sizeof(x) / sizeof(int);
9
10 }

```
- 5
  - 20
4. Определить, является ли заданная строка словом-палиндромом?

### Тема: Функции

1. Что из нижеперечисленного не является прототипом функции?

- 1 `char x();`
- 2 `double funct(char x)`
- 3 `int funct(char x, char y);`
- 4 `void funct();`

2. Каков будет результат выполнения следующего кода?

- ```

1     int f(int a)
2     {

```



```

3     return ++a;
4     }
5     ...
6     int a=2;
7     a = f(a);
8
9

```

- 2
- 3
- ошибка компиляции
- 4

3. Какую функцию должны содержать все программы на C++?

- system()
- main()
- start()
- program()

Типовые задания практических, контрольных работ и проектов:

1. Даны произвольные числа a, b и c . Разработать программу, которая выводит 0, если нельзя построить треугольник с такими длинами сторон, иначе напечатать 3, 2 или 1 в зависимости от того, равносторонний это треугольник, равнобедренный или какой то другой.
2. Разработать программу, которая подсчитает периметр и площадь четырехугольника, вписанного в окружность заданного диаметра.

Типовые задания при выполнении лабораторных работ:

Написать программу поиска пути в лабиринте методом волнового алгоритма

```

4. #include <stdio.h>
5. #include <stdlib.h>
6. #include <time.h>
7. #define N 10          // размерность алгоритма
8. #define S -1         // метка начальной точки
9. #define F -2         // метка конечной точки
10. #define W -3        // метка препятствия (wall)

```

```

11.     #define NW 30          // число стен (сложность
        лабиринта)
12.     int main()
13.     {
14.         int lab[N][N];      // лабиринт
15.         int i,j,nw,s;
16.         // очистим лабиринт
17.         for(i=0; i<N; i++)
18.             for(j=0; j<N; j++)
19.                 lab[i][j] = 0;
20.         // задать начальную и конечную точку
21.         lab[0][0] = S;
22.         lab[N-1][N-1] = F;
23.         // случайно разбросать препятствия в
        лабиринте
24.         srand(time(NULL));
25.         nw = NW;
26.         while(nw > 0) {
27.             i = rand() % N;
28.             j = rand() % N;
29.             if(lab[i][j] == 0) {
30.                 lab[i][j] = W;
31.                 nw--;
32.             }
33.         }
34.         s = 0;
35.         // запускаем очередной шаг волны в лабиринте:
        s -> s+1
36.         // возможные исходы:
37.         // 1) дошли до финиша
38.         // 2) продвинулись хотя бы на один шаг
39.         // 3) не смогли продвинуться на 1 шаг
        (лабиринт не пройден)
40.         while(1) {
41.             int ns = 0;      // число ячеек лабиринта,
        достижимых на очередном шаге
42.             int mark = (s == 0 ? S : s);    // метка
        предыдущего шага
43.             int fin = 0;    // 1 - если достигли
        конечной точки
44.             for(i=0; i<N; i++) {
45.                 for(j=0; j<N; j++) {
46.                     if(lab[i][j] == mark) {
47.                         // проверка на конечную точку
48.                         if(i>0 && lab[i-1][j] == F)
        {fin = 1; break;}
49.                         if(i< N-1 && lab[i+1][j] ==
        F) {fin = 1; break;}
50.                         if(j>0 && lab[i][j-1] == F)
        {fin = 1; break;}
51.                         if(j<N-1 && lab[i][j+1] == F)
        {fin = 1; break;}
52.                         if(i>0 && lab[i-1][j] == 0)
        {lab[i-1][j] = s+1; ns++;}
53.                         if(i< N-1 && lab[i+1][j] ==
        0) {lab[i+1][j] = s+1; ns++;}
54.                         if(j>0 && lab[i][j-1] == 0)
        {lab[i][j-1] = s+1; ns++;}

```

```

55.             if(j<N-1 && lab[i][j+1] == 0)
   {lab[i][j+1] = s+1; ns++;}
56.             }
57.             if(fin) break;
58.             }
59.             if(fin) break;
60.             }
61.             if(fin) {printf("Path found\n"); break;}
62.             else if(ns == 0) {printf("Path not
found\n"); break;}
63.             s++;
64.             }
65.             // распечатаем путь в лабиринте
66.             for(i=0; i<N; i++) {
67.                 for(j=0; j<N; j++) {
68.                     if(lab[i][j] == S) printf(" S");
69.                     else if(lab[i][j] == F) printf(" F");
70.                     else if(lab[i][j] == W) printf(" W");
71.                     else printf("%2d",lab[i][j]);
72.                 }
73.                 printf("\n");
74.             }
75.             return 0;
76.         }
77.

```

2. Написать консольную версию игры сапер

```

1. #include <stdio.h>
2. #include <time.h>
3. #include <stdlib.h>
4.
5. #define N 10           // размерность поля
6. #define M 30          // количество мин на поле
7.
8. int main()
9. {
10.     // минное поле
11.     // -1 : в элементе [i,j] находится мина
12.     // 0-8 : означает число мин, соседствующих с данным
    полем
13.     //
14.     int a[N][N];
15.
16.     // очищаем минное поле
17.     for(int i=0; i<N; i++)
18.         for(int j=0; j<N; j++)
19.             a[i][j] = 0;
20.
21.     // задаем зерно рандомизации для случайного разброса
    МИН
22.     srand((unsigned)time(0));
23.
24.     // разбрасываем мины на случайные поля
25.     for(int m=0; m<M; m++) {
26.         // генерируем случайные индексы в диапазоне [0..N]

```

```

27.     int i = rand() % N;
28.     int j = rand() % N;
29.     // если поле свободно, то ставим туда мину
30.     // иначе возвращаем переменную цикла на предыдущую
        итерацию
31.     if(a[i][j]==0)
32.         a[i][j] = -1;
33.     else {m--; continue;}
34.     }
35.
36.     // расчет минного поля:
37.     // обходим все поле и считаем сколько у клетки [i,j]
        соседей мин
38.     for(int i=0; i<N; i++)
39.         for(int j=0; j<N; j++) {
40.             if(a[i][j] == -1) continue;
41.             if(i>0 && j<=N-1 && a[i-1][j+1]==-1) a[i][j]++;
42.             if(j<=N-1 && a[i][j+1]==-1) a[i][j]++;
43.             if(i<=N-1 && j<=N-1 && a[i+1][j+1]==-1)
a[i][j]++;
44.             if(i<=N-1 && a[i+1][j]==-1) a[i][j]++;
45.             if(i<=N-1 && j>0 && a[i+1][j-1]==-1) a[i][j]++;
46.             if(j>0 && a[i][j-1]==-1) a[i][j]++;
47.             if(i>0 && j>0 && a[i-1][j-1]==-1) a[i][j]++;
48.             if(i>0 && a[i-1][j]==-1) a[i][j]++;
49.         }
50.
51.     // распечатка содержимого минного поля
52.     for(int i=0; i<N; i++) {
53.         for(int j=0; j<N; j++)
54.             if(a[i][j]==-1) printf("*");
55.             else if(a[i][j]==-1) printf(" ");
56.             else printf("%d",a[i][j]);
57.         printf("\n");
58.     }
59.
60.
61.     printf("Hello World!\n");
62.     return 0;
63. }
64.

```

3. Тема: указатели и адресная арифметика. Написать функцию сравнения двух строк

```

1. #include <stdio.h>
2.
3. // функция сравнения двух строк
4. // Возвращает
5. // -1 если первая строка меньше 2-й
6. // 1 если первая строка больше 2-й
7. // 0 если строки равны
8.
9. int C_strncmp(const char *str1, const char *str2) {
10.     while(*str1==*str2 && *str1) {
11.         str1++;
12.         str2++;

```

```
13.     }
14.     if(*str1 < *str2) return -1;
15.     else if(*str1 > *str2) return 1;
16.     else return 0;
17. }
18.
19. int main()
20. {
21.     printf("%d\n", C_strncmp("abcd", "abcde"));
22.     return 0;
23. }
24.
```

8.3. Перечень вопросов и заданий для промежуточной аттестации по дисциплине

Примерный перечень вопросов к зачету:

1. Определение переменных. Фундаментальные типы данных.
2. Именованые переменных. Определение переменных и инициализация.
3. Область видимости переменных. Перекрытие видимости.
4. Различие знаковых и беззнаковых переменных.
5. Типы константных выражений в Си.
6. Операции над базовыми типами данных.
7. Старшинство операций.
8. Условный оператор.
9. Ввод с клавиатуры и вывод на консоль.
10. Оператор выбора.
11. Триарный оператор.
12. Оператор цикла for.
13. Оператор цикла while.
14. Оператор цикла do while.
15. Операторы досрочного прекращения и продолжения цикла.
16. Операции сдвига и побитовые операции.
17. Особенности работы операции сдвига вправо.
18. Побитовое умножение и побитовое сложение.

19. Побитовая инверсия.
20. Объявление и инициализация одномерных массивов.
21. Машинно-независимое определение размерности одномерного массива.
22. Адресная арифметика. Особенности операций инкрементирования и декрементирования над указателями.
23. Эквивалентность указателей и массивов.
24. Определение функции. Передача аргументов в функцию. Возврат значений.
25. Написать программу, переводящую десятичное число в шестнадцатеричное.
26. Написать программу, переводящую десятичное число в восьмеричное.
27. Написать программу, переводящую десятичное число в двоичное.
28. Найти первые четыре совершенные числа.
29. Подсчитать число слов в текстовом файле.
30. Подсчитать длину самой большой последовательности 1 во введенном числе.
31. Вывести на экран первые 10 счастливых билетика.
32. Написать программу которая подсчитает периметр и площадь четырехугольника, вписанного в окружность заданного диаметра.
33. Даны произвольные числа a, b и c . Написать программу, которая выводит 0, если нельзя построить треугольник с такими длинами сторон, иначе напечатать 3, 2 или 1 в зависимости от того, равносторонний это треугольник, равнобедренный или какой то другой.
34. Напечатать в возрастающем порядке все 3-х значные числа, в десятичной записи которых нет одинаковых цифр.

8.4. Планируемые уровни сформированности компетенций обучающихся и критерии оценивания

Уровни	Содержательное описание уровня	Основные признаки выделения уровня (этапы формирования компетенции, критерии оценки сформированности)	Пятибалльная шкала (академическая) оценка	Двухбалльная шкала, зачет	БРС, % освоения (рейтинговая оценка)
Повышенный	Творческая деятельность	<i>Включает нижестоящий уровень.</i> Умение самостоятельно принимать решение, решать проблему/задачу	отлично	зачтено	86-100

		теоретического и прикладного характера на основе изученных методов, приемов, технологий			
Базовый	Применение знаний и умений в более широких контекстах учебной и профессиональной деятельности, нежели по образцу с большей степени самостоятельности и инициативы	<i>Включает</i> <i>нижестоящий уровень.</i> Способность собирать, систематизировать, анализировать и грамотно использовать информацию из самостоятельно найденных теоретических источников и иллюстрировать ими теоретические положения или обосновывать практику применения	хорошо		71-85
Удовлетворительный (достаточный)	Репродуктивная деятельность	Изложение в пределах задач курса теоретически и практически контролируемого материала	удовлетворительно		55-70
Недостаточный	Отсутствие признаков удовлетворительного уровня		неудовлетворительно	не зачтено	Менее 55

9. Перечень основной и дополнительной учебной литературы, необходимой для освоения дисциплины.

Основная литература

1. *Огнева, М. В. Программирование на языке C++: практический курс. [Электронный ресурс]: учеб. пособие для бакалавриата и специалитета/ М. В. Огнева, Е. В. Кудрина. - Москва: Юрайт, 2019. - 1 on-line, 335 с.. - (Бакалавр и специалист). - Библиогр.: с. 326-327 (18 назв.). - ISBN 978-5-534-05123-0: Б.ц. Имеются экземпляры в отделах: ЭБС Юрайт(1)*

Дополнительная литература

1. *Тузовский, А. Ф. Объектно-ориентированное программирование [Электронный ресурс]: учеб. пособие для прикладного бакалавриата/ А. Ф. Тузовский; Нац. исслед. Томский политехн. ун-т. - Москва: Юрайт, 2019. - 1 on-line, 206 с.. - (Университеты России). - ISBN 978-5-534-00849-4: Б.ц. Имеются экземпляры в отделах: ЭБС Юрайт(1)*
2. *Федоров, Д. Ю. Программирование на языке высокого уровня Python [Электронный ресурс]: учеб. пособие для прикл. бакалавриата/ Д. Ю. Федоров. - Москва: Юрайт, 2019. - 1 on-line, 126 с.. - (Бакалавр. Прикладной курс). - ISBN 978-5-534-04479-9: Б.ц. Имеются экземпляры в отделах: ЭБС Юрайт(1)*

10. Перечень ресурсов информационно-телекоммуникационной сети «Интернет», необходимых для освоения дисциплины.

- НЭБ Национальная электронная библиотека, диссертации и прочие издания

- eLIBRARY.RU Научная электронная библиотека, книги, статьи, тезисы докладов конференций
- Гребенников Электронная библиотека ИД журналы
- ЭБС Лань книги, журналы
- ЭБС Консультант студента
- ПРОСПЕКТ ЭБС
- ЭБС ZNANIUM.COM
- РГБ Информационное обслуживание по МБА
- БЕН РАН
- Электронно-библиотечная система (ЭБС) Кантитана (<https://elib.kantiana.ru/>)

11. Перечень информационных технологий, используемых при осуществлении образовательного процесса по дисциплине.

Программное обеспечение обучения включает в себя:

- система электронного образовательного контента БФУ им. И. Канта – www.lms-3.kantiana.ru, обеспечивающую разработку и комплексное использование электронных образовательных ресурсов;
- серверное программное обеспечение, необходимое для функционирования сервера и связи с системой электронного обучения через Интернет;
- корпоративная платформа Microsoft Teams;
- установленное на рабочих местах студентов ПО: Microsoft Windows 7, Microsoft Office Standart 2010, антивирусное программное обеспечение Kaspersky Endpoint Security.

12. Описание материально-технической базы, необходимой для осуществления образовательного процесса по дисциплине.

Для проведения занятий лекционного типа, практических и семинарских занятий используются специальные помещения (учебные аудитории), оборудованные техническими средствами обучения – мультимедийной проекционной техникой. Для проведения занятий лекционного типа используются наборы демонстрационного оборудования.

Для проведения лабораторных работ, (практических занятий – при необходимости) используются специальные помещения (учебные аудитории), оснащенные специализированным лабораторным оборудованием: персональными компьютерами с возможностью выхода в интернет и с установленным программным обеспечением, заявленным в п. 11.

Аудитория 122

Учебная аудитория для проведения занятий семинарского типа (компьютерный класс), Учебная аудитория для проведения групповых и индивидуальных консультаций, текуще-го контроля и промежуточной аттестации.

Перечень основного оборудования:

Моноблок MSI AE 222 G -15 шт., Моноблок MSI AE 228 1G -5 шт., Моноблок MSI AE 228 2G -5 шт.

ЖК телевизор LG

Перечень используемого программного обеспечения:

Общесистемное программное обеспечение Microsoft Windows 7, Общесистемное программное обеспечение Microsoft Office Standart 2010

Java 8 Update 45

Microsoft Visual Studio Professional 2015

C++

Аудитория 324

Учебная аудитория для проведения занятий семинарского типа (компьютерный класс), Учебная аудитория для проведения групповых и индивидуальных консультаций, текуще-го контроля и промежуточной аттестации

Перечень основного оборудования:

Рабочая станция Fujitsu Celsius W530 Power -12 шт; монитор DELL U2412M -12 шт; ИБПBack UPS APC 1100 -12 шт;

Проектор Promethean DLP; интерактивная доска Promethean Active Board; Телевизор LG 50LB561V, LG 55LB561V

Перечень используемого программного обеспечения:

Общесистемное программное обеспечение Microsoft Windows 7, Общесистемное программное обеспечение Microsoft Office Standart 2013

C++

Для проведения групповых и индивидуальных консультаций, текущего контроля и промежуточной аттестации используются специальные помещения (учебные аудитории), оборудованные специализированной мебелью (для обучающихся), меловой / маркерной доской.

Для организации самостоятельной работы обучающимся предоставляются помещения, оснащенные компьютерной техникой с возможностью подключения к сети «Интернет» и обеспечением доступа в электронную информационно-образовательную среду университета.

Для обучения инвалидов и лиц с ограниченными возможностями здоровья университетом могут быть представлены специализированные средства обучения, в том числе технические средства коллективного и индивидуального пользования.

**МИНИСТЕРСТВО НАУКИ И ВЫСШЕГО ОБРАЗОВАНИЯ
РОССИЙСКОЙ ФЕДЕРАЦИИ**
федеральное государственное автономное образовательное учреждение
высшего образования «Балтийский федеральный университет имени Иммануила
Канта»
Институт физико-математических наук и информационных технологий

РАБОЧАЯ ПРОГРАММА ДИСЦИПЛИНЫ

«Операционные системы»

Шифр: 11.03.02

Направление подготовки: «Инфокоммуникационные технологии и системы связи»

Профиль: «Инфокоммуникационные интегрированные системы и технологии»

Квалификация (степень) выпускника: бакалавр

Калининград
2022

Лист согласования

Составитель: Подтопельный В. В., старший преподаватель института физико-математических наук и информационных технологий.

Рабочая программа утверждена на заседании учебно-методического совета института физико-математических наук и информационных технологий

Протокол № 01/22 от «01» февраля 2022 г.

Председатель учебно-методического
совета института физико-математических
наук и информационных технологий
Первый заместитель директора
ИФМНиИТ, к. ф.-м. н., доцент

Шпилевой А. А

Ведущий менеджер

Бурмистров В. И.

Содержание

1. Наименование дисциплины.
2. Перечень планируемых результатов обучения по дисциплине, соотнесенных с планируемыми результатами освоения образовательной программы.
3. Место дисциплины в структуре образовательной программы.
4. Виды учебной работы по дисциплине.
5. Содержание дисциплины, в том числе практической подготовки в рамках дисциплины, структурированное по темам.
6. Перечень учебно-методического обеспечения для самостоятельной работы обучающихся по дисциплине.
7. Методические рекомендации по видам занятий
8. Фонд оценочных средств
 - 8.1. Перечень компетенций с указанием этапов их формирования в процессе освоения образовательной программы в рамках учебной дисциплины
 - 8.2. Типовые контрольные задания или иные материалы, необходимые для оценки знаний, умений и навыков и (или) опыта деятельности в процессе текущего контроля
 - 8.3. Перечень вопросов и заданий для промежуточной аттестации по дисциплине
 - 8.4. Планируемые уровни сформированности компетенций обучающихся и критерии оценивания
9. Перечень основной и дополнительной учебной литературы, необходимой для освоения дисциплины
11. Перечень информационных технологий, используемых при осуществлении образовательного процесса по дисциплине.
12. Описание материально-технической базы, необходимой для осуществления образовательного процесса по дисциплине

1. Наименование дисциплины: «Операционные системы».

Цель дисциплины «Операционные системы» - изучение принципов работы операционных работ.

Задачами дисциплины являются изучение принципов организации, эксплуатации и функционирования операционных работ.

2. Перечень планируемых результатов обучения по дисциплине, соотнесенных с планируемыми результатами освоения образовательной программы

Код и содержание компетенции	Результаты освоения образовательной программы (ИДК)	Результаты обучения по дисциплине
ОПК-4. Способен понимать принципы работы современных информационных технологий и использовать их для решения задач профессиональной деятельности	ОПК-4.1. Знать принципы функционирования и применения современных информационных технологий ОПК-4.2. Уметь применять современные информационные технологии для решения профессиональных задач ОПК-4.3. Владеть навыками использования современных информационных технологий программными средствами, в том числе отечественного производства, применять их для решения задач профессиональной деятельности	Знать: Знает современные информационные технологии операционных систем, программные средства операционной системы, в том числе отечественного производства, при решении задач профессиональной деятельности. Уметь: Умеет устанавливать, настраивать, эксплуатировать современные операционные системы и среды, в том числе отечественного производства, при решении задач профессиональной деятельности Владеть: Имеет навыки применения средств настройки, эксплуатации современных операционных системы и сред, в том числе отечественного производства, при решении задач профессиональной деятельности
ПКС-7. Способность к обоснованию выбора информационных технологий, предварительных технических решений по объекту, телекоммуникационной системе и ее компонентам, оборудования и программного обеспечения, выработке синергетических решений объединения транспортных сетей организаций связи	ПКС-7.1. Знать принципы построения систем связи, телекоммуникационных систем различных типов, принципы системного подхода в проектировании систем связи, требования по производительности, доступности, безопасности, масштабируемости, интеграции технологий, управляемости систем связи (телекоммуникаций), технические решения создания объектов и систем связи и их компонентов, новейшее оборудование и программное обеспечение ПКС-7.2. Умеет выявлять и анализировать преимущества и недостатки вариантов проектных решений, оценивать риски, связанные с реализацией проекта, разрабатывать концептуальные документы по созданию и	Знать: Знает современные информационные технологии операционных систем, программные средства операционной системы, в том числе отечественного производства, при решении задач профессиональной деятельности. Уметь: Умеет устанавливать, настраивать, эксплуатировать современные операционные системы и среды, в том числе отечественного производства, при решении задач профессиональной деятельности Владеть: Имеет навыки применения средств настройки, эксплуатации современных операционных системы и сред, в том числе отечественного производства, при решении задач профессиональной деятельности

	<p>развитию систем связи, использовать современные информационно-коммуникационные технологии, в том числе специализированное программное обеспечение для решения задач проектирования и проведения расчетов</p> <p>ПКС-7.3. Владеет навыками сбор исходных данных, необходимых для разработки схемы организации связи, определения задач, решаемых с помощью объекта, системы связи (телекоммуникационной системы), и ожидаемых результатов его использования, формирования требований к объекту, системе связи (телекоммуникационной системе), обоснования выбора информационных технологий, предварительных технических решений по объекту, системе связи (телекоммуникационной системе) и ее компонентам, оборудования и программного обеспечения</p>	
--	--	--

3. Место дисциплины в структуре образовательной программы

Дисциплина «Операционные системы» представляет собой дисциплину *обязательной* части блока дисциплин (модулей) подготовки студентов.

4. Виды учебной работы по дисциплине.

Виды учебной работы по дисциплине зафиксированы учебным планом основной профессиональной образовательной программы по указанному направлению и профилю, выражаются в академических часах. Часы контактной работы и самостоятельной работы студента и часы, отводимые на процедуры контроля, могут различаться в учебных планах ОПОП по формам обучения. Объем контактной работы включает часы контактной аудиторной работы (лекции/практические занятия/ лабораторные работы), контактной внеаудиторной работы (контроль самостоятельной работы), часы контактной работы в период аттестации. Контактная работа, в том числе может проводиться посредством электронной информационно-образовательной среды университета с использованием ресурсов сети Интернет и дистанционных технологий

5. Содержание дисциплины, структурированное по темам (разделам)

Исходя из рамок, установленных учебным планом по трудоемкости и видам учебной работы по дисциплине, преподаватель самостоятельно выбирает тематику занятий по формам и количеству часов проведения контактной работы: лекции и иные учебные занятия, предусматривающие преимущественную передачу учебной информации

преподавателем и (или) занятия семинарского типа (семинары, практические занятия, практикумы, лабораторные работы, коллоквиумы и иные аналогичные занятия), и (или) групповые консультации, и (или) индивидуальную работу обучающихся с преподавателем, в том числе индивидуальные консультации (по курсовым работам/проектам – при наличии курсовой работы/проекта по данной дисциплине в учебном плане). Рекомендуемая тематика занятий максимально полно реализуется в контактной работе со студентами очной формы обучения. В случае реализации образовательной программы в заочной / очно-заочной форме трудоемкость дисциплины сохраняется, однако объем учебного материала в значительной части осваивается студентами в форме самостоятельной работы. При этом требования к ожидаемым образовательным результатам студентов по данной дисциплине не зависят от формы реализации образовательной программы.

№ п/п	Наименование раздела	Содержание раздела
1	Тема 1. АРХИТЕКТУРА ОПЕРАЦИОННОЙ СИСТЕМЫ	ЯДРО И ВСПОМОГАТЕЛЬНЫЕ МОДУЛИ ОС ЯДРО В ПРИВИЛЕГИРОВАННОМ РЕЖИМЕ МНОГОСЛОЙНАЯ СТРУКТУРА ОС АППАРАТНАЯ ЗАВИСИМОСТЬ И ПЕРЕНОСИМОСТЬ ОС Аппаратная зависимость ОС Переносимость ОС МИКРОЯДЕРНАЯ АРХИТЕКТУРА СОВМЕСТИМОСТЬ И МНОЖЕСТВЕННЫЕ ПРИКЛАДНЫЕ СРЕДЫ
2	Тема 2. УПРАВЛЕНИЕ ПРОЦЕССАМИ	ПОНЯТИЕ ПРОЦЕССА И ПОТОКА УПРАВЛЕНИЕ ПРОЦЕССАМИ И ПОТОКАМИ Планирование Диспетчеризация Состояния потока АЛГОРИТМЫ ПЛАНИРОВАНИЯ Вытесняющие и невытесняющие алгоритмы планирования Концепция квантования Приоритетные алгоритмы планирования Смешанные алгоритмы планирования СИНХРОНИЗАЦИЯ ПРОЦЕССОВ И ПОТОКОВ Критическая секция Блокирующие переменные Семафоры
3	Тема 3 УПРАВЛЕНИЕ ПАМЯТЬЮ	ИЕРАРХИЯ ПАМЯТИ УПРАВЛЕНИЕ ПАМЯТЬЮ ТИПЫ АДРЕСАЦИИ ВИРТУАЛЬНАЯ ПАМЯТЬ И СВОПИНГ АЛГОРИТМЫ УПРАВЛЕНИЯ ПАМЯТЬЮ Алгоритмы управления памятью без использования механизма виртуальной памяти Распределение памяти фиксированными разделами Распределение памяти динамическими разделами Перемещаемые разделы Алгоритмы управления памятью с использованием виртуальной памяти Страничное распределение Сегментное распределение Сегментно-страничное распределение

4	Тема 4 ПРЕРЫВАНИЯ	ПОНЯТИЕ ПРЕРЫВАНИЯ МЕХАНИЗМ ПРЕРЫВАНИЙ ФУНКЦИИ ЦЕНТРАЛИЗОВАННОГО ДИСПЕТЧЕРА ПРЕРЫВАНИЙ ПРОЦЕДУРЫ ОБРАБОТКИ ПРЕРЫВАНИЙ ВЫЗВАННЫЕ ИЗ ТЕКУЩЕГО ПРОЦЕССА СИСТЕМНЫЕ ВЫЗОВЫ
5	Тема 5 УПРАВЛЕНИЕ ВВОДОМ-ВЫВОДОМ	ОРГАНИЗАЦИЯ ВЗАИМОДЕЙСТВИЯ ОС С УСТРОЙСТВАМИ ВВОДА-ВЫВОДА МНОГОСЛОЙНАЯ МОДЕЛЬ ПОДСИСТЕМЫ ВВОДА-ВЫВОДА МЕНЕДЖЕРЫ ВВОДА-ВЫВОДА ДРАЙВЕРЫ УСТРОЙСТВ
6	Тема 6 ФАЙЛОВАЯ СИСТЕМА	ОРГАНИЗАЦИЯ ФАЙЛОВОЙ СИСТЕМЫ ТИПЫ ФАЙЛОВ ИЕРАРХИЧЕСКАЯ СТРУКТУРА ФАЙЛОВОЙ СИСТЕМЫ ПОНЯТИЕ О МОНТИРОВАНИИ ФИЗИЧЕСКАЯ ОРГАНИЗАЦИЯ ФАЙЛОВОЙ СИСТЕМЫ ОБЩАЯ МОДЕЛЬ ФАЙЛОВОЙ СИСТЕМЫ ПОНЯТИЕ О ЖУРНАЛИРУЕМЫХ ФАЙЛОВЫХ СИСТЕМАХ ФИЗИЧЕСКАЯ ОРГАНИЗАЦИЯ И АДРЕСАЦИЯ В ФАЙЛЕ
7	Тема 7 ОСОБЕННОСТИ ПОСТРОЕНИЯ СОВРЕМЕННЫХ ФАЙЛОВЫХ СИСТЕМ	ФАЙЛОВАЯ СИСТЕМА FAT ФАЙЛОВАЯ СИСТЕМА NTFS Структура тома NTFS Структура файлов NTFS Каталоги NTFS ФАЙЛОВАЯ СИСТЕМА EXT 2/3 Логическая организация файловой системы ext2 Структурная организация файловой системы ext2 Система адресации данных в файловой системе ext2 Особенности файловой системы ext3 СРАВНИТЕЛЬНЫЙ АНАЛИЗ ФАЙЛОВЫХ СИСТЕМ

6. Рекомендуемая тематика занятий в форме контактной работы

Рекомендуемая тематика учебных занятий в форме контактной работы:

Рекомендуемая тематика учебных занятий лекционного типа (предусматривающих преимущественную передачу учебной информации преподавателями):

№ п/п	Наименование раздела дисциплины	Тема лекций
1	Тема 1. АРХИТЕКТУРА ОПЕРАЦИОННОЙ СИСТЕМЫ	ЯДРО И ВСПОМОГАТЕЛЬНЫЕ МОДУЛИ ОС ЯДРО В ПРИВИЛЕГИРОВАННОМ РЕЖИМЕ МНОГОСЛОЙНАЯ СТРУКТУРА ОС АППАРАТНАЯ ЗАВИСИМОСТЬ И ПЕРЕНОСИМОСТЬ ОС Аппаратная зависимость ОС Переносимость ОС МИКРОЯДЕРНАЯ АРХИТЕКТУРА СОВМЕСТИМОСТЬ И МНОЖЕСТВЕННЫЕ ПРИКЛАДНЫЕ СРЕДЫ

2	Тема 2. УПРАВЛЕНИЕ ПРОЦЕССАМИ	ПОНЯТИЕ ПРОЦЕССА И ПОТОКА УПРАВЛЕНИЕ ПРОЦЕССАМИ И ПОТОКАМИ Планирование Диспетчеризации Состояния потока АЛГОРИТМЫ ПЛАНИРОВАНИЯ Вытесняющие и невытесняющие алгоритмы планирования Концепция квантования Приоритетные алгоритмы планирования Смешанные алгоритмы планирования СИНХРОНИЗАЦИЯ ПРОЦЕССОВ И ПОТОКОВ Критическая секция Блокирующие переменные Семафоры
3	Тема 3 УПРАВЛЕНИЕ ПАМЯТЬЮ	ИЕРАРХИЯ ПАМЯТИ УПРАВЛЕНИЕ ПАМЯТЬЮ ТИПЫ АДРЕСАЦИИ ВИРТУАЛЬНАЯ ПАМЯТЬ И СВОПИНГ АЛГОРИТМЫ УПРАВЛЕНИЯ ПАМЯТЬЮ Алгоритмы управления памятью без использования механизма виртуальной памяти Распределение памяти фиксированными разделами Распределение памяти динамическими разделами Перемещаемые разделы Алгоритмы управления памятью с использованием виртуальной памяти Страничное распределение Сегментное распределение Сегментно-страничное распределение
4	Тема 4 ПРЕРЫВАНИЯ	ПОНЯТИЕ ПРЕРЫВАНИЯ МЕХАНИЗМ ПРЕРЫВАНИЙ ФУНКЦИИ ЦЕНТРАЛИЗОВАННОГО ДИСПЕТЧЕРА ПРЕРЫВАНИЙ ПРОЦЕДУРЫ ОБРАБОТКИ ПРЕРЫВАНИЙ ВЫЗВАННЫЕ ИЗ ТЕКУЩЕГО ПРОЦЕССА СИСТЕМНЫЕ ВЫЗОВЫ
5	Тема 5 УПРАВЛЕНИЕ ВВОДОМ-ВЫВОДОМ	ОРГАНИЗАЦИЯ ВЗАИМОДЕЙСТВИЯ ОС С УСТРОЙСТВАМИ ВВОДА-ВЫВОДА МНОГОСЛОЙНАЯ МОДЕЛЬ ПОДСИСТЕМЫ ВВОДА-ВЫВОДА МЕНЕДЖЕРЫ ВВОДА-ВЫВОДА ДРАЙВЕРЫ УСТРОЙСТВ
6	Тема 6 ФАЙЛОВАЯ СИСТЕМА	ОРГАНИЗАЦИЯ ФАЙЛОВОЙ СИСТЕМЫ ТИПЫ ФАЙЛОВ ИЕРАРХИЧЕСКАЯ СТРУКТУРА ФАЙЛОВОЙ СИСТЕМЫ ПОНЯТИЕ О МОНТИРОВАНИИ ФИЗИЧЕСКАЯ ОРГАНИЗАЦИЯ ФАЙЛОВОЙ СИСТЕМЫ ОБЩАЯ МОДЕЛЬ ФАЙЛОВОЙ СИСТЕМЫ ПОНЯТИЕ О ЖУРНАЛИРУЕМЫХ ФАЙЛОВЫХ СИСТЕМАХ ФИЗИЧЕСКАЯ ОРГАНИЗАЦИЯ И АДРЕСАЦИЯ В ФАЙЛЕ
7	Тема 7 ОСОБЕННОСТИ ПОСТРОЕНИЯ СОВРЕМЕННЫХ ФАЙЛОВЫХ СИСТЕМ	ФАЙЛОВАЯ СИСТЕМА FAT ФАЙЛОВАЯ СИСТЕМА NTFS Структура тома NTFS Структура файлов NTFS Каталоги NTFS ФАЙЛОВАЯ СИСТЕМА EXT 2/3 Логическая организация файловой системы ext2 Структурная организация файловой системы ext2 Система адресации данных в файловой системе ext2 Особенности файловой системы ext3 СРАВНИТЕЛЬНЫЙ АНАЛИЗ ФАЙЛОВЫХ СИСТЕМ

Рекомендуемая тематика практических занятий (при наличии)

№ п/п	Наименование раздела дисциплины	Тема практических занятий
...

Рекомендуемый перечень тем лабораторных работ (при наличии)

№ п/п	Наименование раздела дисциплины	Тема лабораторных работ
1	Тема 1. АРХИТЕКТУРА ОПЕРАЦИОННОЙ СИСТЕМЫ	Лабораторная работа №1 Работа с файлами и дисками в ОС Windows
2	Тема 2. УПРАВЛЕНИЕ ПРОЦЕССАМИ	Лабораторная работа №3 Организация пакетных файлов и сценариев в ОС Windows
3	Тема 3 УПРАВЛЕНИЕ ПАМЯТЬЮ	Лабораторная работа №4 Организация консоли администрирования в ОС Windows
4	Тема 4 ПРЕРЫВАНИЯ	Лабораторная работа №5 Мониторинг, оптимизация и аудит ОС Windows XP
5	Тема 5 УПРАВЛЕНИЕ ВВОДОМ-ВЫВОДОМ	Лабораторная работа №6 Работа с Реестром ОС Windows X
6	Тема 6 ФАЙЛОВАЯ СИСТЕМА	Работа с подсистемой безопасности в ОС Windows XP
7	Тема 7 ОСОБЕННОСТИ ПОСТРОЕНИЯ СОВРЕМЕННЫХ ФАЙЛОВЫХ СИСТЕМ	ОС семейства Unix

Требования к самостоятельной работе студентов

1. При подготовке к лекционным занятиям студенту рекомендуется повторное ознакомление с пройденными ранее темами, касающимися тематики предстоящей лекции. Это освежит в памяти ключевые понятия и законы, необходимые для успешного освоения нового материала. *Работа с лекционным материалом, предусматривающая проработку конспекта лекций и учебной литературы, по следующим темам:*

№ п/п	Наименование раздела дисциплины
1	Тема 1. АРХИТЕКТУРА ОПЕРАЦИОННОЙ СИСТЕМЫ
2	Тема 2. УПРАВЛЕНИЕ ПРОЦЕССАМИ
3	Тема 3 УПРАВЛЕНИЕ ПАМЯТЬЮ
4	Тема 4 ПРЕРЫВАНИЯ
5	Тема 5 УПРАВЛЕНИЕ ВВОДОМ-ВЫВОДОМ
6	Тема 6 ФАЙЛОВАЯ СИСТЕМА
7	Тема 7 ОСОБЕННОСТИ ПОСТРОЕНИЯ СОВРЕМЕННЫХ ФАЙЛОВЫХ СИСТЕМ

2. При подготовке к лабораторным занятиям по определенной теме дисциплины, прежде всего, необходимо ознакомиться с методическими указаниями по теме лабораторной работы, повторить правила пожарной и электробезопасности, выполнить задание на самостоятельную подготовку.
- 3.

Руководствуясь положениями статьи 47 и статьи 48 Федерального закона от 29 декабря 2012 г. N 273-ФЗ «Об образовании в Российской Федерации» научно-

педагогические работники и иные лица, привлекаемые университетом к реализации данной образовательной программы, пользуются предоставленными академическими правами и свободами в части свободы преподавания, свободы от вмешательства в профессиональную деятельность; свободы выбора и использования педагогически обоснованных форм, средств, методов обучения и воспитания; права на творческую инициативу, разработку и применение авторских программ и методов обучения и воспитания в пределах реализуемой образовательной программы и отдельной дисциплины.

Исходя из рамок, установленных учебным планом по трудоемкости и видам учебной работы по дисциплине, преподаватель самостоятельно выбирает тематику занятий по формам и количеству часов проведения контактной работы: лекции и иные учебные занятия, предусматривающие преимущественную передачу учебной информации преподавателем и (или) занятия семинарского типа (семинары, практические занятия, практикумы, лабораторные работы, коллоквиумы и иные аналогичные занятия), и (или) групповые консультации, и (или) индивидуальную работу обучающихся с преподавателем, в том числе индивидуальные консультации (по курсовым работам/проектам – при наличии курсовой работы/проекта по данной дисциплине в учебном плане).

Рекомендуемая тематика занятий максимально полно реализуется в контактной работе со студентами очной формы обучения. В случае реализации образовательной программы в заочной / очно-заочной форме трудоемкость дисциплины сохраняется, однако объем учебного материала в значительной части осваивается студентами в форме самостоятельной работы. При этом требования к ожидаемым образовательным результатам студентов по данной дисциплине не зависят от формы реализации образовательной программы.

7. Методические рекомендации по видам занятий

Лекционные занятия.

В ходе лекционных занятий обучающимся рекомендуется выполнять следующие действия. Вести конспектирование учебного материала. Обращать внимание на категории, формулировки, раскрывающие содержание тех или иных явлений и процессов, научные выводы и практические рекомендации по их применению. Задавать преподавателю уточняющие вопросы с целью уяснения теоретических положений, разрешения спорных ситуаций.

Желательно оставить в рабочих конспектах поля, на которых во внеаудиторное время можно сделать пометки из рекомендованной литературы, дополняющие материал

прослушанной лекции, а также подчеркивающие особую важность тех или иных теоретических положений.

Практические и семинарские занятия.

На практических и семинарских занятиях в зависимости от темы занятия выполняется поиск информации по решению проблем, практические упражнения, контрольные работы, выработка индивидуальных или групповых решений, итоговое обсуждение с обменом знаниями, участие в круглых столах, разбор конкретных ситуаций, командная работа, представление портфолио и т.п.

Самостоятельная работа.

Самостоятельная работа осуществляется в виде изучения литературы, эмпирических данных по публикациям и конкретным ситуациям из практики, подготовке индивидуальных работ, работа с лекционным материалом, самостоятельное изучение отдельных тем дисциплины; поиск и обзор литературы и электронных источников; чтение и изучение учебника и учебных пособий.

8. Фонд оценочных средств

8.1. Перечень компетенций с указанием этапов их формирования в процессе освоения образовательной программы в рамках учебной дисциплины

Основными этапами формирования указанных компетенций при изучении обучающимися дисциплины являются последовательное изучение содержательно связанных между собой тем учебных занятий. Изучение каждой темы предполагает овладение обучающимися необходимыми компетенциями. Результат аттестации обучающихся на различных этапах формирования компетенций показывает уровень освоения компетенций.

Контролируемые разделы (темы) дисциплины	Индекс контролируемой компетенции (или её части)	Оценочные средства по этапам формирования компетенций
		текущий контроль по дисциплине
Тема 1. АРХИТЕКТУРА ОПЕРАЦИОННОЙ СИСТЕМЫ	ОПК-4; ПКС-7	защита лабораторных работ
Тема 2. УПРАВЛЕНИЕ ПРОЦЕССАМИ	ОПК-4; ПКС-7	защита лабораторных работ
Тема 3 УПРАВЛЕНИЕ ПАМЯТЬЮ	ОПК-4; ПКС-7	защита лабораторных работ
Тема 4 ПРЕРЫВАНИЯ	ОПК-4; ПКС-7	защита лабораторных работ
Тема 5 УПРАВЛЕНИЕ ВВОДОМ-ВЫВОДОМ	ОПК-4; ПКС-7	защита лабораторных работ
Тема 6 ФАЙЛОВАЯ СИСТЕМА	ОПК-4; ПКС-7	защита лабораторных работ

Контролируемые разделы (темы) дисциплины	Индекс контролируемой компетенции (или её части)	Оценочные средства по этапам формирования компетенций
		текущий контроль по дисциплине
Тема 7 ОСОБЕННОСТИ ПОСТРОЕНИЯ СОВРЕМЕННЫХ ФАЙЛОВЫХ СИСТЕМ	<i>ОПК-4; ПКС-7</i>	<i>защита лабораторных работ</i>

8.2. Типовые контрольные задания или иные материалы, необходимые для оценки знаний, умений и навыков и (или) опыта деятельности в процессе текущего контроля

Типовые тестовые задания:

Комплект тестовых заданий

1.	<p>Что из перечисленного не является основными функциями ОС?</p> <p>а) диспетчеризация (планирование обработки задач); б) распределение памяти между различными задачами; в) распределение задачам необходимых ресурсов ВС; г) обеспечение доверенной загрузки;</p>
2.	<p>Какие режимы обработки данных существуют в ОС?</p> <p>а) однопрограммные б) параллельные в) мультипрограммные г) смешанные</p>
3.	<p>Наличие многоуровневого планирования при организации работы ОС является следствием:</p> <p>а) частотного принципа б) принципа модульности в) принципа функциональной избирательности г) принципа функциональной избыточности</p>
4.	<p>Принцип открытости и наращиваемости ОС предусматривает:</p> <p>а) открытость исходного кода ОС б) модульное построение ОС в) возможность изменения конфигурации ОС и ее мощности без осуществления процессов генерации г) избыточность функций ОС</p>
5.	<p>“Несанкционированный доступ к информации” это:</p> <p>а) доступ, реализующий возможности совокупности физической среды распространения информативного сигнала и средств, которыми добывается защищаемая информация б) доступ к информации или действия с информацией, нарушающие правила разграничения доступа с использованием штатных средств в) доступ с использованием совокупности средств технической разведки и прочих средств, которыми добывается защищаемая информация г) доступ к информации, реализуемый путём уничтожения технических средств информационной системы</p>

6.	<p>В состав системы защиты информации от НСД входят:</p> <ul style="list-style-type: none"> a) подсистема управления доступом b) подсистема контроля за устройствами ввода/вывода информации c) подсистема регистрации и учёта d) подсистема обеспечения целостности
7.	<p>Угроза это:</p> <ul style="list-style-type: none"> a) совокупность сообщений, направленных на запугивание b) совокупность условий и факторов, определяющих потенциальную или реально существующую опасность возникновения инцидента, который может привести к нанесению ущерба изделию ИТ или его владельцу. c) совокупность сообщений, направленных на причинение вреда d) любое действие, направленное на причинение ущерба
8.	<p>Классами защищённости автоматизированных систем от несанкционированного доступа не является:</p> <ul style="list-style-type: none"> a) 1Е b) 2А c) 2В d) 3Б
9.	<p>Определите класс автоматизированной системы по следующим классификационным признакам: <i>многопользовательские АС, в которых одновременно обрабатывается и (или) хранится информация разных уровней конфиденциальности. И все пользователи имеют равные права доступа ко всей информации АС, обрабатывается “Служебная тайна” и общедоступная информация:</i></p> <ul style="list-style-type: none"> a) 2Б b) 2А c) 1Г d) 1Д
10.	<p>Методы и средства защиты информации бывают:</p> <ul style="list-style-type: none"> a) Технические (аппаратные) b) Программные c) Прикладные d) Организационные
11.	<p>Уязвимость это:</p> <ul style="list-style-type: none"> a) Совокупность действий, направленная на преодоление системы защиты b) Злонамеренное внедрение специального ПО c) Слабость в средствах защиты, которую можно использовать для нарушения системы или содержащейся в ней информации. d) Результат действия вируса

12.	<p>Что из перечисленного не является состоянием процесса?</p> <ul style="list-style-type: none"> a) порождение b) выполнение c) прерывание d) готовность
13.	<p>Прерывание - это:</p> <ul style="list-style-type: none"> a) временное прекращение процесса b) остановка процесса c) временное прекращение процесса, вызванное событием, внешним по отношению к этому процессу, и совершенное таким образом, что процесс может быть продолжен d) событие, при котором меняется нормальная последовательность команд, выполняемых процессором
14.	<p>Как соотносятся контекст и дескриптор процесса:</p> <ul style="list-style-type: none"> a) это одно и то же b) дескриптор включает в себя контекст c) контекст включает в себя дескриптор d) дескриптор содержит более оперативную информацию, которая должна быть легко доступна подсистеме планирования процессов, а контекст используется операционной системой для восстановления прерванного процесса
15.	<p>Что такое тупиковая ситуация для процесса?</p> <ul style="list-style-type: none"> a) невозможность выделения процессу требуемого ресурса b) ситуация когда процесс ожидает некоторого события, которое никогда не произойдет c) прерывание процесса операционной системой d) критическая системная ошибка во время выполнения процесса
16.	<p>. В системе поблочного отображения адресов виртуальной памяти указываются:</p> <ul style="list-style-type: none"> a) адрес реальной памяти, в котором расположен указанный элемент b) адрес файла подкачки и номер блока в этом файле, в котором расположен указанный элемент c) блок, в котором расположен этот элемент, и смещение элемента относительно начала блока d) адрес элемента в таблице отображения блоков процесса
17.	<p>В каком порядке задаются права доступа в ОС Linux?</p> <ul style="list-style-type: none"> a) группа-владелец-остальные b) владелец-группа-остальные c) остальные-владелец-группа d) остальные-группа-владелец
18.	<p>Что такое ACL?</p> <ul style="list-style-type: none"> a) средство для хранения паролей b) сценарий входа в систему c) список управления доступом d) инструмент мандатного управления доступом в ОС

19.	<p>Что из перечисленного не содержится в маркере доступа пользователя?</p> <ul style="list-style-type: none"> a) идентификатор пользователя b) привилегии пользователя c) идентификатор сеанса работы пользователя, к которому относится маркер доступа d) уровень доступа пользователя в системе
20.	<p>Кто в ОС может получить доступ к любому объекту по методу ACCESS_SYSTEM_SECURITY:</p> <ul style="list-style-type: none"> a) все пользователи b) суперпользователь c) администратор d) аудитор
21.	<p>Какая файловая система поддерживает шифрование файлов?</p> <ul style="list-style-type: none"> a) FAT32 b) NTFS c) EFS d) HPFS
22.	<p>Какая файловая система поддерживает хранение на диске дескрипторов защиты для файлов?</p> <ul style="list-style-type: none"> a) FAT32 b) NTFS c) FAT16 d) HPFS
23.	<p>Что из перечисленного не является требование к подсистеме регистрации и учета:</p> <ul style="list-style-type: none"> a) использование идентификационного и аутентификационного механизма b) запрос на доступ к защищаемому ресурсу (открытие файла, запуск программы и т.д.) c) обеспечение доверенной загрузки ОС d) действия по изменению ПРД
24.	<p>Что такое РАМ?</p> <ul style="list-style-type: none"> a) набор библиотек подключаемых модулей шифрования b) набор открытых библиотек подключаемых модулей аутентификации c) набор открытых библиотек подключаемых модулей резервного восстановления d) набор открытых библиотек подключаемых модулей доверенной загрузки
25.	<p>Что такое домен безопасности?</p> <ul style="list-style-type: none"> a) собрание участников безопасности, имеющих единый центр, использующий единую базу, единую групповую и локальную политики, ограничение времени работы учётной записи и прочие параметры, значительно упрощающие работу системного администратора организации, если в ней эксплуатируется большое число компьютеров b) виртуальная частная сеть с единым центром управления c) локальная сеть, не имеющая выхода в сети связи общего пользования d) сетевая операционная система

26.	<p>Какое из требований необязательно для операционных систем, сертифицированных по 5 классу РД СВТ?</p> <p>a) Должны быть предусмотрены средства управления, ограничивающие распространение прав на доступ</p> <p>b) ОС должна содержать механизм, претворяющий в жизнь дискреционные правила разграничения доступа</p> <p>c) Контроль доступа должен быть применим к каждому объекту и каждому субъекту (индивиду или группе равноправных индивидов)</p> <p>d) В ОС должен быть реализован диспетчер доступа, т.е. средство, осуществляющее перехват всех обращений субъектов к объектам, а также разграничение доступа в соответствии с заданным принципом разграничения доступа</p>
27.	<p>Присутствуют ли в ОС семейства Windows механизмы, осуществляющие криптографические преобразования?</p> <p>a) нет</p> <p>b) присутствуют механизмы ЭЦП и хеширования</p> <p>c) присутствуют механизмы обмена ключами</p> <p>d) присутствуют механизмы для симметричного шифрования данных</p>

Типовые задания практических, контрольных работ и проектов:

Блок № 1

!Лабораторное задание А. Использование программы `chkconfig`.

Цель работы.

Научиться использовать программу *chkconfig*.

Задачи	Описание
1. Просмотр уровней выполнения и стартовых скриптов.	<p>1. Убедитесь, что вы работаете с правами пользователя <code>root</code>.</p> <p>2. Для просмотра того, на каких уровнях выполнения какие стартовые скрипты будут запускаться, выполните программу: <code>chkconfig - - list</code></p> <p>3. Для определения того, на каких уровнях выполнения будет запускаться стартовый скрипт веб-сервера Apache, выполните программу: <code>chkconfig - - list httpd</code></p>
2. Добавление скрипта на уровень выполнения.	<p>1. Для добавления стартового скрипта веб-сервера Apache на уровнях выполнения 3 и 5, выполните программу: <code>chkconfig - - level 35 httpd on</code></p> <p>2. Посмотрите список уровней выполнения: <code>chkconfig - - list httpd</code></p> <p>или посмотрите содержимое каталогов <code>/etc/rc.d/rc3.d</code> и <code>/etc/rc.d/rc5.d</code></p>
3. Отмена выполнения стартового скрипта.	<p>1. Для отмены выполнения стартового скрипта веб-сервера Apache на уровне выполнения 5, выполните программу: <code>chkconfig - - level 35 httpd off</code></p> <p>2. Посмотрите список уровней выполнения: <code>chkconfig - - list httpd</code></p> <p>или посмотрите содержимое каталогов</p>

	<p><code>/etc/rc.d/rc5.d</code></p> <p>3. Отмените выполнение стартового скрипта веб-сервера Apache на уровне выполнения 3.</p> <p>4. Посмотрите список уровней выполнения:</p> <pre>chkconfig --list httpd</pre> <p>или посмотрите содержимое каталогов <code>/etc/rc.d/rc5.d</code></p>
--	---

!Лабораторное задание Б. Восстановление пароля пользователя ROOT.

Цель работы.

Научиться восстанавливать пароль *root*

В некоторых случаях требуется восстановить утерянный пароль суперпользователя. Для этого во многих дистрибутивах, в частности, Fedora Core 2006, применяются очень простые приемы. Во время запуска системы необходимо войти в режим редактирования загрузчика, дописать в запускаемые по умолчанию параметры строку "single", загрузиться. После чего система работает в однопользовательском режиме, в интерфейсе командной строки, предоставляя права суперпользователя без ввода пароля. Остается лишь командой "passwd" ввести новый пароль.

ASP Linux же не предоставляет такой возможности: даже в однопользовательском режиме требуется ввести пароль ROOT. Поэтому наши действия чуть сложнее:

Задачи	Описание
<p>1. Загрузка ядра с заменой стандартной системы инициализации.</p>	<p>1. Включите компьютер</p> <p>2. Во время загрузки войдите в режим редактирования загрузчика.</p> <p>3. Выберите строку инициализации ядра linux и добавьте опцию:</p> <pre>init=/bin/bash</pre> <p>Произойдет загрузка системы в режиме командной строки.</p>
<p>2. Изменение пароля суперпользователя.</p>	<p>Выполняем следующие действия:</p> <p>1. Перемонтируем корневую файловую систему в режиме чтения-записи:</p> <pre>mount -o rw, remount /</pre> <p>2. Меняем пароль:</p> <pre>passwd</pre> <p>3. Сбрасываем буфера файловой системы на диск:</p> <pre>sync</pre> <p>4. Перезагружаемся:</p> <pre>reboot</pre>

Лабораторное задание В. Настройка IDE контроллера.

Цель работы.

Научиться вручную настраивать параметры IDE-контроллеров.

Научиться использовать систему инициализации ASP Linux для настройки параметров IDE-контроллеров.

<i>Задачи</i>	<i>Описание</i>
1. Просмотр текущих установок.	1. Убедитесь, что вы работаете с правами пользователя root. 2. Посмотрите текущие параметры интерфейса /dev/hda hdparm /dev/hda 3. Посмотрите параметры устройства (полученные на момент старта системы), подключенного к интерфейсу /dev/hda: hdparm -i /dev/hda 4. Посмотрите текущие параметры устройства, подключенного к интерфейсу /dev/hda: hdparm -I /dev/hda less 5. Проверьте быстродействие устройства, подключенного к /dev/hda: hdparm -tT /dev/hda Последний пункт выполните три раза.
2. Настройка параметров интерфейса.	1. Посмотрите максимальные значения UDMA и “R/W multiple sector transfer”: hdparm -I /dev/hda grep DMA: hdparm -I /dev/hda grep R/W: 2. Выполните следующую строку, подставляя максимальные значения режима UDMA и количества секторов: hdparm -d1 -c3 -m<количество секторов> -X<64+режим UDMA> /dev/hda 3. Проверьте конфигурацию интерфейса: hdparm /dev/hda 4. Протестируйте быстродействие устройства: hdparm -tT /dev/hda
Настройка параметров интерфейса в системе инициализации.	1. Создайте текстовый файл /etc/sysconfig/harddiskhda. 2. Введите в нем следующие строки. USE_DMA=1 MULTIPLE_10=16 EIDE_32BIT=3 EXTRA_PARAMS= “-X udma5” 3. Сохраните файл и перезагрузите систему. 4. Войдите в систему как пользователь root. 5. Проверьте текущие установки системы.

!Лабораторное задание Г. Наложение ограничений на использование пользователем ресурсов системы.

Цель работы.

Научиться накладывать ограничения на использование пользователем ресурсов системы при помощи модуля *limits.conf*.

<i>Задачи</i>	<i>Описание</i>
1. Добавление пользователя.	1. Убедитесь, что вы работаете с правами пользователя root. 2. Добавьте пользователя user1 с паролем user1.
2. Ограничение ресурсов.	1. Откройте на редактирование файл /etc/security/limits.conf. 2. Для ограничения максимального количества одновременных логинов пользователя user1 добавьте в файл следующую строку: <pre>user1 maxlogins 1</pre> 3. Сохраните файл. 4. В другой виртуальной консоли войдите в систему пользователем user1. 5. Попробуйте в другой виртуальной консоли войти как пользователь user1. Какое сообщение вы получили на экране?

Блок № 2**!Лабораторное задание А. Настройка системы журнальной регистрации.**

Цель работы.

Научиться использовать систему журнальной регистрации.

<i>Задачи</i>	<i>Описание</i>
1. Добавление нового журнального файла.	<p>1. Убедитесь, что вы работаете с правами пользователя root.</p> <p>2. В текстовом редакторе откройте файл /etc/syslog.conf.</p> <p>3. Сразу после строки auth.*;authpriv.* /var/log/secure добавьте строку следующего содержания: auth.*;authpriv.=notice /var/log/auth.n Вся информация системы аутентификации на уровне важности notice будет попадать не только в файл secure, но и в файл auth.n</p> <p>4. Сразу после строки mail.* /var/log/maillog Добавьте строку следующего содержания: mail.* /dev/tty9 Теперь все сообщения почтовой системы будут дублироваться на виртуальном терминале tty9.</p> <p>5. Пошлите сигнал HUP демону syslogd для того, чтобы он перечитал свой конфигурационный файл. killall -1 syslogd</p> <p>6. Убедитесь, что в директории /var/log появился файл auth.n.</p>
2. Проверка работоспособности новой конфигурации системы syslog.	<p>1. Добавьте нового пользователя user2 с паролем user2.</p> <p>2. В другой виртуальной консоли попытайтесь войти пользователем user2 сначала с указанием неверного пароля, затем с указанием верного пароля.</p> <p>3. В том же сеансе поменяйте пароль пользователю user2.</p> <p>4. Получите привилегии пользователя root при помощи программы su.</p> <p>5. Выйдите из программы su.</p> <p>6. Завершите сеанс пользователя user2.</p> <p>7. Войдите в систему пользователя root.</p> <p>8. Посмотрите содержимое файлов /var/log/secure и /var/log/auth.n</p>

!Лабораторное задание Б. Создание и применение скрипта для контроля файла auth.n

Цель работы.

Создать скрипт, контролирующий вход в систему пользователя *root*

<i>Задачи</i>	<i>Описание</i>
1. Создание скрипта.	1. Убедитесь, что вы работаете с правами пользователя root. 2. Создайте файл <code>/usr/local/sbin/mailalert</code> следующего содержания: <pre>#!/bin/bash LOG=/var/log/auth.n if [-s \$LOG]; then if cat \$LOG grep "ROOT LOGIN ON" >/dev/null then cat \$LOG mail -s "Alert" root fi echo -n >\$LOG fi</pre> 3. Сделайте этот файл исполняемым: <code>chmod 777 /usr/local/sbin/mailalert</code>
2. Проверка работоспособности скрипта.	1. Запустите на выполнение созданный скрипт. Если всё было сделано правильно, вы должны получить письмо, содержащее файл <code>/var/log/auth.n</code> 2. Просмотрите содержимое файла <code>/var/log/auth.n</code>

8.3. Перечень вопросов и заданий для промежуточной аттестации по дисциплине*Примерный перечень вопросов к зачету:*

1. Пользовательский интерфейс ОС. Классификация программных средств
2. Основные функции ОС. Классификация ОС.
3. Концепция процесса. Типология процессов
4. Концепция ресурсов. Концепция виртуальности.
5. Концепция прерывания. Классы прерываний.
6. Классификация операционных систем. Состав ядра ОС.
7. Модули ядра. Перечислить вспомогательные модули ОС и режимы.
8. Многослойная структура ОС. Микроядерная архитектура.
9. Управление процессами ОС. Понятия задание, задача, поток, нить и процесс.
10. Контекст процесса. Особенности работы нити процесса.
11. Планирование процессов. Концепции планирования процессов. Понятие кванта.
12. Способы организации процесса. Особенности организации процесса. Проблемы выполнения процессов на процессоре.
13. Понятие прерывания. Типы прерывания. Последовательность при обработке прерываний. Способы выполнения прерываний.
14. Особенности управления памятью в ОС.
15. Особенности работы виртуальной памяти и swapping. Алгоритмы распределения памяти. Алгоритмы управления памятью.
16. Механизмы распределения адресов в ОС. Распределение при реальной и виртуальной адресациями.
17. Файловые системы. Общая организация ФС.
18. Особенности ФС FAT и exFAT.
19. Особенности ФС NTFS.
20. Особенности файловых систем ext.

21. Сравнительный анализ файловых систем.
22. Организация безопасности в Unix-системах. Аутентификация в Unix-системах
23. Основные команды MS-DOS. Особенности создания Bat-файлов

8.4. Планируемые уровни сформированности компетенций обучающихся и критерии оценивания

Уровни	Содержательное описание уровня	Основные признаки выделения уровня (этапы формирования компетенции, критерии оценки сформированности)	Пятибалльная шкала (академическая) оценка	Двухбалльная шкала, зачет	БРС, % освоения (рейтинговая оценка)
Повышенный	Творческая деятельность	<i>Включает нижестоящий уровень.</i> Умение самостоятельно принимать решение, решать проблему/задачу теоретического и прикладного характера на основе изученных методов, приемов, технологий	отлично	зачтено	86-100
Базовый	Применение знаний и умений в более широких контекстах учебной и профессиональной деятельности, нежели по образцу с большей степенью самостоятельности и инициативы	<i>Включает нижестоящий уровень.</i> Способность собирать, систематизировать, анализировать и грамотно использовать информацию из самостоятельно найденных теоретических источников и иллюстрировать ими теоретические положения или обосновывать практику применения	хорошо		71-85
Удовлетворительный (достаточный)	Репродуктивная деятельность	Изложение в пределах задач курса теоретически и практически контролируемого материала	удовлетворительно		55-70
Недостаточный	Отсутствие признаков удовлетворительного уровня		неудовлетворительно	не зачтено	Менее 55

9. Перечень основной и дополнительной учебной литературы, необходимой для освоения дисциплины.

Основная литература

1. Староверова, Н. А. *Операционные системы : учебник / Н. А. Староверова.* - Санкт-Петербург : Лань, 2019. - 1 on-line, 308 с. - (Учебники для вузов. Специальная литература). - URL: <https://e.lanbook.com/book/125737> (дата обращения: 19.03.2021). - Режим доступа: по подписке. - ISBN 978-5-8114-4000-9 : Б. ц. - Текст : электронный. (1) <https://e.lanbook.com/book/125737>

2. Назаров, С. В. *Операционные системы : практикум : учеб. пособие для вузов / С. В. Назаров, Л. П. Гудыно, А. А. Кириченко ; Высш. шк. экономики, Нац. исслед. ун-т. - Москва : КноРус, 2016. - 371, [1] с. : ил., табл. - (Бакалавриат). - Библиогр.: с. 372. - ISBN 978-5-406-00886-7 : 417.34 р. - Текст : непосредственный. (1)*
3. Проскурин, В. Г. *Защита в операционных системах : учеб. пособие для вузов / В. Г. Проскурин. - Москва : Горячая линия-Телеком, 2014. - 192 с. - Библиогр.: с. 189-190. - ISBN 978-5-9912-0379-1 : 392.15 р. - Текст : непосредственный. (9)*

Дополнительная литература

1. Грушо, А. А. *Теоретические основы компьютерной безопасности : учеб. пособие для вузов / А. А. Грушо, Э. А. Применко, Е. Е. Тимонина. - М. : Академия, 2009. - 267, [1] с. : табл. - Библиогр.: с. 261-263 (54 назв.). - 335.98 р. - Текст : непосредственный. (1)*
2. Девянин, П. Н. *Модели безопасности компьютерных систем. Управление доступом и информационными потоками : учеб. пособие для вузов / П. Н. Девянин. - М. : Горячая линия-Телеком, 2012. - 319 с. : табл. - (Учебное пособие для высших учебных заведений. Специальность). - Библиогр.: с. 314-315 (39 назв.). - Предм. указ.: с. 311-313. - ISBN 978-5-9912-0147-6 : 506.00 р. - Текст : непосредственный. (1)*

10. Перечень ресурсов информационно-телекоммуникационной сети «Интернет», необходимых для освоения дисциплины.

- НЭБ Национальная электронная библиотека, диссертации и прочие издания
- eLIBRARY.RU Научная электронная библиотека, книги, статьи, тезисы докладов конференций
- Гребенников Электронная библиотека ИД журналы
- ЭБС Лань книги, журналы
- ЭБС Консультант студента
- ПРОСПЕКТ ЭБС
- ЭБС ZNANIUM.COM
- РГБ Информационное обслуживание по МБА
- БЕН РАН
- Электронно-библиотечная система (ЭБС) Кантитана (<https://elib.kantiana.ru/>)

11. Перечень информационных технологий, используемых при осуществлении образовательного процесса по дисциплине.

Программное обеспечение обучения включает в себя:

- система электронного образовательного контента БФУ им. И. Канта – www.lms-3.kantiana.ru, обеспечивающую разработку и комплексное использование электронных образовательных ресурсов;
- серверное программное обеспечение, необходимое для функционирования сервера и связи с системой электронного обучения через Интернет;
- корпоративная платформа Microsoft Teams;
- установленное на рабочих местах студентов ПО: Microsoft Windows 7, Microsoft Office Standart 2010, антивирусное программное обеспечение Kaspersky Endpoint Security.

12. Описание материально-технической базы, необходимой для осуществления образовательного процесса по дисциплине.

Для проведения занятий лекционного типа, практических и семинарских занятий используются специальные помещения (учебные аудитории), оборудованные техническими средствами обучения – мультимедийной проекционной техникой. Для проведения занятий лекционного типа используются наборы демонстрационного оборудования.

Для проведения лабораторных работ, (практических занятий – при необходимости) используются специальные помещения (учебные аудитории), оснащенные специализированным лабораторным оборудованием: персональными компьютерами с возможностью выхода в интернет и с установленным программным обеспечением, заявленным в п.11.

Аудитория 324 Компьютерный класс

Состав лабораторного оборудования:

Лабораторный учебный комплект ПК, программное обеспечение: ОС Microsoft Windows XP/2003/ 2008R2/Vista/7/8/8.1/2012/2012R2, ОС Kali Linux, hping3, nmap, ScanOval, СЗИ Aura, AVZ.

Для проведения групповых и индивидуальных консультаций, текущего контроля и промежуточной аттестации используются специальные помещения (учебные аудитории), оборудованные специализированной мебелью (для обучающихся), меловой / маркерной доской.

Для организации самостоятельной работы обучающимся предоставляются помещения, оснащенные компьютерной техникой с возможностью подключения к сети «Интернет» и обеспечением доступа в электронную информационно-образовательную среду университета.

Для обучения инвалидов и лиц с ограниченными возможностями здоровья университетом могут быть представлены специализированные средства обучения, в том числе технические средства коллективного и индивидуального пользования.

**МИНИСТЕРСТВО НАУКИ И ВЫСШЕГО ОБРАЗОВАНИЯ
РОССИЙСКОЙ ФЕДЕРАЦИИ**
федеральное государственное автономное образовательное учреждение
высшего образования «Балтийский федеральный университет имени Иммануила
Канта»
Высшая школа компьютерных наук и прикладной математики

РАБОЧАЯ ПРОГРАММА ДИСЦИПЛИНЫ

«Базы данных»

Шифр: 11.03.02

Направление подготовки: «Инфокоммуникационные технологии и системы связи»

**Профиль: «Инфокоммуникационные интегрированные системы и
технологии»**

Квалификация (степень) выпускника: бакалавр

Калининград
2022

Лист согласования

Составитель: Каратаева Полина Михайловна, старший преподаватель

Рабочая программа утверждена на заседании учебно-методического совета института физико-математических наук и информационных технологий

Протокол № 01/22 от «01» февраля 2022 г.

Председатель учебно-методического
совета института физико-математических
наук и информационных технологий
Первый заместитель директора
ИФМНиИТ, к. ф.-м. н., доцент

Шпилевой А. А

Ведущий менеджер

Бурмистров В. И.

Содержание

1. Наименование дисциплины «Базы данных».
2. Перечень планируемых результатов обучения по дисциплине, соотнесенных с планируемыми результатами освоения образовательной программы.
3. Место дисциплины в структуре образовательной программы.
4. Виды учебной работы по дисциплине.
5. Содержание дисциплины, в том числе практической подготовки в рамках дисциплины, структурированное по темам.
6. Перечень учебно-методического обеспечения для самостоятельной работы обучающихся по дисциплине.
7. Методические рекомендации по видам занятий
8. Фонд оценочных средств
 - 8.1. Перечень компетенций с указанием этапов их формирования в процессе освоения образовательной программы в рамках учебной дисциплины
 - 8.2. Типовые контрольные задания или иные материалы, необходимые для оценки знаний, умений и навыков и (или) опыта деятельности в процессе текущего контроля
 - 8.3. Перечень вопросов и заданий для промежуточной аттестации по дисциплине
 - 8.4. Планируемые уровни сформированности компетенций обучающихся и критерии оценивания
9. Перечень основной и дополнительной учебной литературы, необходимой для освоения дисциплины
11. Перечень информационных технологий, используемых при осуществлении образовательного процесса по дисциплине.
12. Описание материально-технической базы, необходимой для осуществления образовательного процесса по дисциплине

1. Наименование дисциплины: «Базы данных».

Цель дисциплины «Базы данных» является обучение студентов фундаментальным знаниям в области теории баз данных.

Задачами дисциплины является изучение теоретических основ в области теории баз данных и выработка практических навыков применения этих знаний при создании программных продуктов для обработки информации с помощью систем управления базами данных

2. Перечень планируемых результатов обучения по дисциплине, соотнесенных с планируемыми результатами освоения образовательной программы

Код компетенции	Результаты освоения образовательной программы (ИДК)	Результаты обучения по дисциплине
ОПК-4 Способен понимать принципы работы современных информационных технологий и использовать их для решения задач профессиональной деятельности;	ОПК-4.1 Знать принципы функционирования и применения современных информационных технологий ОПК-4.2 Уметь применять современные информационные технологии для решения профессиональных задач ОПК-4.3 Владеть навыками использования современных информационных технологий программными средствами, в том числе отечественного производства, применять их для решения задач профессиональной деятельности	В результате формирования данной компетенции обучающийся должен: -знать: принципы функционирования баз данных и современных приложений; современных СУБД и языки, связанные с созданием и обработкой информации в базах данных; -уметь применять современные информационные технологии при работе с базами данных; -владеть практическими навыками использования современных информационных технологий программными средствами, в том числе отечественного производства, применять их для работы с базами данных
ПКС-6 - Способен осуществлять администрирование сетевых подсистем инфокоммуникационных систем и /или их составляющих	ПКС-6.1 Знает архитектуру и общие принципы функционирования, аппаратных, программных и программно-аппаратных средств администрируемой сети ПКС-6.2 Умеет использовать современные стандарты при администрировании устройств и программного обеспечения; применять штатные и внешние	В результате формирования данной компетенции обучающийся должен: -знать: архитектуру и общие принципы функционирования современных системы управления базами данных, методику анализа предметной области при построении базы данных информационной системы -уметь использовать современные стандарты при администрировании базы данных, осуществлять

	<p>программно- аппаратные средства для контроля производительности сетевой инфраструктуры администрируемой сети</p> <p>ПКС-6.3 Владеет навыками диагностики отказов и ошибок сетевых устройств и программного обеспечения; проведения регламентных работ на сетевых устройствах и программном обеспечении инфокоммуникационной системы</p>	<p>разработку физической реализации базы данных на основе современных СУБД;</p> <p>-владеть практическими навыками работы, диагностики отказов и ошибок в современных СУБД</p>
<p>ПКС-7 Способность к обоснованию выбора информационных технологий, предварительных технических решений по объекту, телекоммуникационной системе и ее компонентам, оборудованию и программного обеспечения, выработке синергетических решений объединения транспортных сетей организаций связи</p>	<p>ПКС-7.1 Знает принципы построения систем связи, телекоммуникационных систем различных типов, принципы системного подхода в проектировании систем связи , требования по производительности, доступности, безопасности, масштабируемости, интеграции технологий, управляемости систем связи (телекоммуникаций), технические решения создания объектов и систем связи и их компонентов, новейшее оборудование и программное обеспечение</p> <p>ПКС-7.2 Умеет выявлять и анализировать преимущества и недостатки вариантов проектных решений, оценивать риски, связанные с реализацией проекта, разрабатывать концептуальные документы по созданию и развитию систем связи, использовать современные информационно-коммуникационные технологии, в том числе специализированное программное обеспечение для решения задач</p>	<p>В результате формирования данной компетенции обучающийся должен:</p> <p>-знать: принципы построения баз данных, требования по производительности, доступности, безопасности, масштабируемости, интеграции современных баз данных, технические решения создания баз данных</p> <p>-уметь выявлять и анализировать преимущества и недостатки вариантов проектных решений на основе современных СУБД, оценивать риски, связанные с реализацией базы данных, разрабатывать концептуальные документы по созданию и развитию базы данных;</p> <p>-владеть практическими навыками сбора исходных данных, необходимых для разработки схемы базы данных, определения задач, решаемых с помощью приложений, использующих базы данных, использовать современные СУБД для решения поставленных задач</p>

	проектирования и проведения расчетов ПКС-7.3 Владеет навыками сбор исходных данных, необходимых для разработки схемы организации связи, определения задач, решаемых с помощью объекта, системы связи (телекоммуникационной системы), и ожидаемых результатов его использования, формирования требований к объекту, системе связи (телекоммуникационной системе), обоснования выбора информационных технологий, предварительных технических решений по объекту, системе связи (телекоммуникационной системе) и ее компонентам, оборудования и программного обеспечения	
--	---	--

3. Место дисциплины в структуре образовательной программы

«Базы данных» представляет собой дисциплину базовой части: основы информационных технологий и инженерия программирования (Б1.О.04.05) направления подготовки студентов.

4. Виды учебной работы по дисциплине.

Виды учебной работы по дисциплине зафиксированы учебным планом основной профессиональной образовательной программы по указанному направлению и профилю, выражаются в академических часах. Часы контактной работы и самостоятельной работы обучающегося и часы, отводимые на процедуры контроля, могут различаться в учебных планах ОПОП по формам обучения. Объем контактной работы включает часы контактной аудиторной работы (лекции/практические занятия/ лабораторные работы), контактной внеаудиторной работы (контроль самостоятельной работы), часы контактной работы в период аттестации. Контактная работа, в том числе может проводиться посредством электронной информационно-образовательной среды университета с использованием ресурсов сети Интернет и дистанционных технологий

5. Содержание дисциплины, структурированное по темам (разделам)

Исходя из рамок, установленных учебным планом по трудоемкости и видам учебной работы по дисциплине, преподаватель самостоятельно выбирает тематику занятий по формам и количеству часов проведения контактной работы: лекции и иные учебные

занятия, предусматривающие преимущественную передачу учебной информации преподавателем и (или) занятия семинарского типа (семинары, практические занятия, практикумы, лабораторные работы, коллоквиумы и иные аналогичные занятия), и (или) групповые консультации, и (или) индивидуальную работу обучающихся с преподавателем, в том числе индивидуальные консультации (по курсовым работам/проектам – при наличии курсовой работы/проекта по данной дисциплине в учебном плане). Рекомендуемая тематика занятий максимально полно реализуется в контактной работе с обучающимися очной формы обучения. В случае реализации образовательной программы в заочной / очно-заочной форме трудоемкость дисциплины сохраняется, однако объем учебного материала в значительной части осваивается обучающимися в форме самостоятельной работы. При этом требования к ожидаемым образовательным результатам обучающихся по данной дисциплине не зависят от формы реализации образовательной программы.

№	Наименование раздела	Содержание раздела
1	Информационные системы. Базы данных и системы управления базой данных.	Информационные системы. Информационные процессы. Информация. Представление информации. Документирование информации. Данные. Основы информационного обеспечения и информационные системы. Структура и классификация информационных систем. Организация программного и информационного обеспечения с использованием БД и СУБД. Системы управления базами данных. Функции, классификация и структура СУБД.
2	Модели данных. Инфологическое и даталогическое моделирование. Этапы проектирования БД.	Классификация моделей. Иерархическая, сетевая, реляционная, объектно-ориентированная и многомерная модели организации данных. Концептуальное и схемно-структурное проектирование. Основные понятия и этапы даталогического моделирования. Жизненный цикл базы данных. Основные понятия и этапы инфологического моделирования. Проектирование на физическом уровне.
3	Реляционная модель данных. Нормирование. Средства и методы проектирования БД и СУБД	Задачи, решаемые реляционной моделью данных. Реляционные типы данных. Проектирование схемы базы данных. Нормирование. Проектирование и создание таблиц. Внутренняя схема базы данных. Физическая структура данных. Проектирование с условием нормализации. Семантическое моделирование данных, ER-диаграммы.
4	Языковые средства современных БД и СУБД. Реляционные БД и СУБД. Язык SQL	Языки программирования. Реляционные БД и СУБД. Логическая схема базы данных. Сильные и слабые стороны данных СУБД. Язык структурированных запросов SQL. Команды Insert, Modify, Update. Организация процессов обработки данных в БД. Поиск, фильтрация и сортировка данных. Запросы на языке SQL. Команда Select. Создание запросов с условием, из нескольких таблиц, агрегированных запросов. Подзапросы. Нетривиальные запросы. Организация процессов хранения данных в БД. Ограничения целостности Триггеры, правила, ограничения.

5	Механизмы разработки приложений баз данных	Реляционные БД. Механизмы разработки приложений баз данных Особенности построение интерфейса. Обработка данных на стороне клиента.
6	Обзор развития современных БД и СУБД	Обзор развития современных БД и СУБД. Рейтинг СУБД. Современные направления развития. Типы коммерческих БД и СУБД. Гипертекстовые и мультимедийные БД. СУБД на инвертированных файлах. СУБД на правилах. Дедуктивные и темпоральные БД.
7	Объектно-реляционные БД и СУБД.	Типы данных. Внутренняя схема базы данных. Физическая структура данных. Сильные и слабые стороны объектно-реляционных СУБД. Создания и применения объектных типов, использование пакетов, реализация внешних процедур. Особенности обработки данных в объектно-реляционных БД и СУБД. Динамический и встроенный SQL. Объекты СУБД: представления, хранимые процедуры, функции пользователя, вычисляемые поля. Методы связи с SQL-ориентированными БД. XML – серверы
8	Организация многопользовательского режима работы в ИС	Режимы работы с БД. Понятие распределенных информационных систем, принципы их создания и функционирования. Технологии и модели «Клиент-сервер». Мониторы транзакций. Вопросы использования различных уровней изоляции и применение транзакций. Управление транзакциями. Вопросы назначения и снятия привилегий на объекты баз данных. Журнализация. Архитектуры построения серверов БД. Подходы к реализации доступа к источникам данных, приводится анализ различных методов доступа к данным, включая ODBC, DAO, RDO, OLE DB и ADO, рассматриваются механизмы публикации удаленных источников данных в Internet. Технология реплицирования данных.
9	Хранилища данных.	Хранилища данных: виды и способы создания. Технология оперативной обработки транзакций (OLTP – технология). Информационные хранилища. OLAP – технология.
10	Документационные информационные системы. Публикация баз данных в Интернете	Общая характеристика и виды документальных информационных систем. Информационно-поисковые каталоги и тезариусы. Полнотекстовые информационно-поисковые системы. Гипертекстовые информационно-поисковые системы. Применение БД для хранения информации в сети Интернет. Особенности проектирования структуры базы данных и визуализации в Интернете. СУБД, позволяющие осуществлять публикацию данных в сети Интернет.
11	Анализ данных. Технология NoSQL. Интеллектуальный	Технология NoSQL. Агрегированные модели данных. Графовые базы данных. Неструктурированные базы данных. Модели

анализ данных (Data Mining). Обзор технологий хранения больших данных	распределения. Отображения - свертка. Базы данных типа "ключ - значение". / Задачи Data Mining.. Модели Data Mining. Стандарты Data Mining. Роли в Data Mining. Рынок инструментов Data Mining. Классификация инструментов Data Mining. Основные вызовы больших данных. Определение термина "большие данные". Характеристика больших данных. Свойства больших данных и ограничения RDBMS. ACID требования, CAP-теорема, BASE архитектура. Подход MapReduce: Map-задачи, Reduce-задачи. Алгоритмы, использующие MapReduce и их приложения.
---	---

6. Перечень учебно-методического обеспечения для самостоятельной работы обучающихся по дисциплине

Рекомендуемая тематика учебных занятий в форме контактной работы:

Рекомендуемая тематика учебных занятий *лекционного* типа (предусматривающих преимущественную передачу учебной информации преподавателями):

№	Наименование раздела	Тема лекции
1	Информационные системы. Базы данных и системы управления базой данных.	Лекция 1. Информационные системы. Информационные процессы. Информация. Представление информации. Документирование информации. Данные. Основы информационного обеспечения и информационные системы. Структура и классификация информационных систем.
2	Модели данных. Инфологическое и даталогическое моделирование. Этапы проектирования БД.	Лекция 2. Классификация моделей. Иерархическая, сетевая, реляционная, объектно-ориентированная и многомерная модели организации данных. Концептуальное и схемно-структурное проектирование.
3	Реляционная модель данных. Нормирование. Средства и методы проектирования БД и СУБД	Лекция 3. Задачи, решаемые реляционной моделью данных. Реляционные типы данных. Проектирование схемы базы данных.
4	Языковые средства современных БД и СУБД. Реляционные БД и СУБД. Язык SQL	Лекция 4. Языки программирования. Реляционные БД и СУБД. Логическая схема базы данных. Сильные и слабые стороны данных СУБД. Лекция 5. Язык структурированных запросов SQL.
5	Механизмы разработки приложений баз данных	Лекция 6. Реляционные БД. Механизмы разработки приложений баз данных Лекция 7. Особенности построение интерфейса. Лекция 8. Обработка данных на стороне клиента.
6	Обзор развития современных БД и СУБД	Лекция 9. Обзор развития современных БД и СУБД. Лекция 10. Типы коммерческих БД и СУБД.
7	Объектно-реляционные БД и СУБД.	Лекция 11. Внутренняя схема базы данных. Физическая структура данных. Сильные и слабые стороны объектно-реляционных СУБД. Создания и

		применения объектных типов, использование пакетов, реализация внешних процедур. Лекция 12. Особенности обработки данных в объектно-реляционных БД и СУБД. Динамический и встроенный SQL. Объекты СУБД: представления, хранимые процедуры, функции пользователя, вычисляемые поля.
8	Организация многопользовательского режима работы в ИС	Лекция 13. Технологии и модели «Клиент-сервер». Мониторы транзакций. Вопросы использования различных уровней изоляции и применение транзакций. Управление транзакциями. Лекция 14. Архитектуры построения серверов БД. Подходы к реализации доступа к источникам данных.
9	Хранилища данных.	Лекция 15. Хранилища данных: виды и способы создания. Информационные хранилища. OLAP – технология.
10	Документационные информационные системы. Публикация баз данных в Интернете	Лекция 16. Общая характеристика и виды документальных информационных систем. Информационно-поисковые каталоги и тезаурусы.
11	Анализ данных. Технология NoSQL. Интеллектуальный анализ данных (Data Mining). Обзор технологий хранения больших данных	Лекция 17. Технология NoSQL. Агрегированные модели данных. Графовые базы данных. Неструктурированные базы данных. Модели распределения. Отображения - свертка. Базы данных типа "ключ - значение". Лекция 18. Задачи Data Mining.. Модели Data Mining. Стандарты Data Mining. Классификация инструментов Data Mining. Основные вызовы больших данных. Определение термина "большие данные". Характеристика больших данных. Свойства больших данных и ограничения RDBMS. ACID требования, CAP-теорема, BASE архитектура.

Рекомендуемая тематика практических занятий:

№ п/п	Наименование Темы	Содержание темы
1	Информационные системы. Базы данных и системы управления базой данных	Определение информации, документирование информации и данных. Обзор систем представления и обработки данных фактографических, документальных и геоинформационных
2	Модели данных. Инфологическое и даталогическое моделирование. Этапы проектирования БД.	Правила анализа функциональных требований. Определение объектов проектируемой области, их свойств и взаимосвязей. Основные принципы инфологического моделирования. Принципы даталогического моделирования.
3	Реляционная модель данных. Нормирование.	Логическое проектирование схемы базы данных. Нормирование. Проектирование физической схемы БД с условием нормализации. Построение ER-диаграммы

	Средства и методы проектирования БД	
4	Языковые средства современных СУБД. Реляционные БД и СУБД. Язык SQL	Создание БД и объектов СУБД Язык структурированных запросов SQL. Команды Create, Alter, Drop, Insert, Modify, Update. Индексирование данных. Команда Select. Создание запросов с условием, из нескольких таблиц, агрегированных запросов. Подзапросы. Нетривиальные запросы. Ограничения целостности Триггеры, правила, ограничения.
5	Механизмы разработки приложений баз данных	Разработка приложений баз данных Особенности построение интерфейса. Обработка данных на стороне клиента.
6	Объектно-реляционные БД и СУБД	Создания и применения объектных типов, использование пакетов, реализация внешних процедур. Особенности обработки данных в объектно-реляционных БД и СУБД. Объекты СУБД: представления, хранимые процедуры, функции, вычисляемые поля. Динамический и встроенный SQL. Создание и использование SQL-дескрипторов.

На практических занятиях решаются задачи по теме занятия.

Требования к самостоятельной работе обучающихся

1. При подготовке к лекционным занятиям студенту рекомендуется повторное ознакомление с пройденными ранее темами, касающимися тематики предстоящей лекции. Это освежит в памяти ключевые понятия и законы, необходимые для успешного освоения нового материала. Работа с лекционным материалом, предусматривающая проработку конспекта лекций и учебной литературы по всем темам из п. 6 настоящей рабочей программы.

2. Выполнение домашнего задания, предусматривающего решение задач, выполнение упражнений, выдаваемых на практических занятиях, по всем темам из п. 6 настоящей рабочей программы.

Руководствуясь положениями статьи 47 и статьи 48 Федерального закона от 29 декабря 2012 г. N 273-ФЗ «Об образовании в Российской Федерации» научно-педагогические работники и иные лица, привлекаемые университетом к реализации данной образовательной программы, пользуются предоставленными академическими правами и свободами в части свободы преподавания, свободы от вмешательства в профессиональную деятельность; свободы выбора и использования педагогически обоснованных форм, средств, методов обучения и воспитания; права на творческую инициативу, разработку и применение авторских программ и методов обучения и воспитания в пределах реализуемой образовательной программы и отдельной дисциплины.

Исходя из рамок, установленных учебным планом по трудоемкости и видам учебной работы по дисциплине, преподаватель самостоятельно выбирает тематику занятий по формам и количеству часов проведения контактной работы: лекции и иные учебные занятия, предусматривающие преимущественную передачу учебной информации преподавателем и (или) занятия семинарского типа (семинары, практические занятия, практикумы, лабораторные работы, коллоквиумы и иные аналогичные занятия), и (или) групповые консультации, и (или) индивидуальную работу обучающихся с преподавателем, в том числе индивидуальные консультации (по курсовым работам/проектам – при наличии курсовой работы/проекта по данной дисциплине в учебном плане).

Рекомендуемая тематика занятий максимально полно реализуется в контактной работе с обучающимися очной формы обучения. В случае реализации образовательной

программы в заочной / очно-заочной форме трудоемкость дисциплины сохраняется, однако объем учебного материала в значительной части осваивается обучающимися в форме самостоятельной работы. При этом требования к ожидаемым образовательным результатам обучающихся по данной дисциплине не зависят от формы реализации образовательной программы.

7. Методические рекомендации по видам занятий

Лекционные занятия.

В ходе лекционных занятий обучающимся рекомендуется выполнять следующие действия. Вести конспектирование учебного материала. Обращать внимание на категории, формулировки, раскрывающие содержание тех или иных явлений и процессов, научные выводы и практические рекомендации по их применению. Задавать преподавателю уточняющие вопросы с целью уяснения теоретических положений, разрешения спорных ситуаций.

Желательно оставить в рабочих конспектах поля, на которых во внеаудиторное время можно сделать пометки из рекомендованной литературы, дополняющие материал прослушанной лекции, а также подчеркивающие особую важность тех или иных теоретических положений.

Практические и семинарские занятия.

На практических и семинарских занятиях в зависимости от темы занятия выполняется поиск информации по решению проблем, практические упражнения, контрольные работы, выработка индивидуальных или групповых решений, итоговое обсуждение с обменом знаниями, участие в круглых столах, разбор конкретных ситуаций, командная работа, представление портфолио и т.п.

Самостоятельная работа.

Самостоятельная работа осуществляется в виде изучения литературы, эмпирических данных по публикациям и конкретным ситуациям из практики, подготовке индивидуальных работ, работа с лекционным материалом, самостоятельное изучение отдельных тем дисциплины; поиск и обзор литературы и электронных источников; чтение и изучение учебника и учебных пособий.

8. Фонд оценочных средств

8.1. Перечень компетенций с указанием этапов их формирования в процессе освоения образовательной программы в рамках учебной дисциплины

Основными этапами формирования указанных компетенций при изучении обучающимися дисциплины являются последовательное изучение содержательно связанных между собой тем учебных занятий. Изучение каждой темы предполагает овладение обучающимися необходимыми компетенциями. Результат аттестации обучающихся на различных этапах формирования компетенций показывает уровень освоения компетенций.

Контролируемые разделы (темы) дисциплины	Индекс контролируемой компетенции (или её части)	Оценочные средства по этапам формирования компетенций
		текущий контроль по дисциплине
Тема 1. Информационные системы. Базы данных и системы управления базой данных	ОПК-4 ПКС-6 ПКС-7	Выполнение и защита лабораторных работ, тестирование

Контролируемые разделы (темы) дисциплины	Индекс контролируемой компетенции (или её части)	Оценочные средства по этапам формирования компетенций
		текущий контроль по дисциплине
Тема 2. Модели данных. Инфологическое и даталогическое моделирование. Этапы проектирования БД	ОПК-4 ПКС-6 ПКС-7	Выполнение и защита лабораторных работ, тестирование
Тема 3. Реляционная модель данных. Нормирование. Средства и методы проектирования БД и СУБД	ОПК-4 ПКС-6 ПКС-7	Выполнение и защита лабораторных работ, тестирование
Тема 4. Языковые средства современных БД и СУБД. Реляционные БД и СУБД. Язык SQL	ОПК-4 ПКС-6 ПКС-7	Выполнение и защита лабораторных работ, тестирование
Тема 5. Механизмы разработки приложений баз данных	ОПК-4 ПКС-6 ПКС-7	Выполнение и защита лабораторных работ
Тема 6. Обзор развития современных БД и СУБД	ОПК-4 ПКС-6 ПКС-7	Тестирование
Тема 7. Объектно-реляционные БД и СУБД.	ОПК-4 ПКС-6 ПКС-7	Выполнение и защита лабораторных работ
Тема 8. Организация многопользовательского режима работы в ИС	ОПК-4 ПКС-6 ПКС-7	Доклад
Тема 9. Хранилища данных.	ОПК-4 ПКС-6 ПКС-7	Тестирование
Тема 10. Документационные информационные системы. Публикация баз данных в Интернете	ОПК-4 ПКС-6 ПКС-7	Тестирование
Тема 11. Анализ данных. Технология NoSQL. Интеллектуальный анализ данных (Data Mining). Обзор технологий хранения больших данных	ОПК-4 ПКС-6 ПКС-7	Тестирование

8.2. Типовые контрольные задания или иные материалы, необходимые для оценки знаний, умений и навыков и (или) опыта деятельности процессе текущего контроля

Тема 3. Реляционная модель данных. Нормирование. Средства и методы проектирования БД

1.	Реляционная модель организации данных представлена только	А) строго древовидную структуру Б) сетевую структуру Г) распределенную структуру Д) табличную структуру
----	---	--

	наборами данных, которые имеют:	
2.	Информация в реляционной базе данных может храниться с помощью:	<p>А) представлений</p> <p>Б) индексов</p> <p>В) таблиц</p> <p>Г) схемы</p> <p>Д) физической схемы</p>
3.	Нормализация баз данных нужна для:	<p>А) минимизации дублирования информации</p> <p>Б) для усложнения базы данных</p> <p>В) рациональное введение ключевых полей</p>
4.	важным отличием реляционных баз данных являются:	<ul style="list-style-type: none"> • четкая граница между логическим и физическим представлениями объектов • мощные и гибкие средства структуризации данных
5.	Реляционная модель поддерживает следующие типы отношений:	<ul style="list-style-type: none"> • Многие к одному • Кратные • Один ко одному • Неопределенные • Предок / потомок
6.	Поля кортежей могут содержать:	<p>Г) атомарные значения</p> <p>Д) множественные значения</p>
7.	В наиболее общей и классической постановке реляционный подход базируется на следующих концепциях:	<p>А) объекта и идентификатора объекта;</p> <p>Б) атрибутов и методов;</p> <p>В) классов;</p> <p>Г) иерархии и наследования классов.</p>
8.	при проектировании реляционной БД вся информация разбивается на:	<p>А) множество двумерных объектов.</p> <p>Б) множество двумерных массивов.</p> <p>В) множество двумерных связей.</p>
9.	Ограничение на атомарность атрибутов означает:	<ul style="list-style-type: none"> • что в реляционной базе данных атрибут каждой записи может содержать только одно значение. • что в реляционной базе данных ключевое поле каждой записи может содержать несколько значений.
10.	Основными понятиями реляционных баз данных являются.	<ul style="list-style-type: none"> • тип данных, • домен • атрибут • кортеж • первичный ключ • внешний ключ • отношение
11.	Ограничением первой нормальной формы является:	<ul style="list-style-type: none"> • каждый неключевой атрибут таблицы полностью зависит от первичного ключа • каждый неключевой атрибут не зависит от первичного ключа • каждый неключевой атрибут нетранзитивно зависит от первичного ключа.
12.	Таблица-отношение находится во второй нормальной форме:	<ul style="list-style-type: none"> • если все ее неключевые атрибуты функционально полностью зависят от составного ключа.

		<ul style="list-style-type: none">• если осуществляется взаимная независимость неключевых атрибутов и их полная функциональная зависимость от первичного ключа.
--	--	---

1.	Иерархическая модель организации данных представлена только наборами данных, которые имеют:	А) строго древовидную структуру Б) сетевую структуру В) Одноуровневую структуру Г) распределенную структуру Д) табличную структуру
2.	Существуют следующие функции, реализуемые СУБД	А) организация и поддержание программной структуры данных Б) организация и поддержание физической структуры данных В) организация доступа к данным и их обработке в оперативной и внешней памяти Г) обработка и передача данных файловой системой Д) организация, размещение и оперирование данными во внешней памяти Е) организация и поддержание логической структуры данных Ж) размещение и обработка больших объемов данных в оперативной памяти
3.	Триггер это-	А) специальный файл СУБД Б) элемент системы обеспечения целостности базы данных В) хранимая процедура Г) специальный программный код, вызываемый СУБД при определенных условиях
4.	БД по типу хранимой информации бывает	<ul style="list-style-type: none"> • Информационными • Фактографическими • Распределенными • Документационными • Структурными • Геоинформационными
5.	Реляционная модель поддерживает следующие типы отношений:	А) Многие к одному Б) Один ко многим В) Кратные Г) Один ко одному Д) Многие ко многим Е) Неопределенные Ж) Предок / потомок
6.	OLE-объекты нужны для:	Е) Для доступа к данным во внешних библиотеках Ж) Для передачи данных в программе З) Для использования в программе внешних модулей
7.	Логическая модель базы данных нужна для:	А) определяет размещение данных, метод доступа и технику индексирования (иногда называется внутренней моделью системы) Б) отражает логические связи между элементами данных вне зависимости от их содержания и среде хранения
8.	Транзакция – это:	А) Механизм удаления записей Б) Механизм сохранения записей в базу В) Механизм возможности возврата в любую точку работы Г) Механизм возможности возврата в сохраненную точку
9.	в структуре СУБД можно выделить следующие функциональные блоки	А) • монитор транзакций Б) • интерфейс выдачи сведений В) • процессор описания и поддержания структуры базы данных Г) • генератор отчетов Д) • интерфейс запросов Е) • интерфейс ввода данных

		Ж) • процессор запросов к базе данных
10.	Хранимая процедура используется в случаях	Г) Обработки данных на стороне сервера Д) Используется для обработки данных на стороне клиента Е) Необходима для реализации интерфейса программы Ж) Для реализации триггеров
11.	Клиент-серверная технология – это	А) Способ отображения данных Б) Технология организации доступа к данным В) Способ организации данных Г) Технология поддержки данных Д) Реализация принципа распределенной информации

8.3. Перечень вопросов и заданий для промежуточной аттестации по дисциплине

Примерные вопросы для промежуточного контроля (зачет)

1. Основные понятия базы данных.
2. Жизненный цикл базы данных.
3. Уровни моделей и этапы проектирования.
4. Дatalogическое проектирование.
5. Средства проектирования базы данных
6. Методы проектирования базы данных
7. Проектирование базы данных на физическом уровне
8. Виды баз данных
9. Распределенные базы данных
10. Коммерческие базы данных: сходства и различия
11. Выбор СУБД.
12. Сетевые СУБД.
13. Реляционные СУБД
14. Языковые средства манипулирования данными в реляционных СУБД.
15. Средства реализации диалогового интерфейса и подготовки отчетов в языках СУБД.
16. Основы автоматического проектирования баз данных.
17. Документационные информационные системы.
18. Базы данных NoSQL
19. CAP теорема

8.4. Планируемые уровни сформированности компетенций обучающихся и критерии оценивания

Уровни	Содержательное описание уровня	Основные признаки выделения уровня (этапы формирования компетенции, критерии оценки сформированности)	Пятибалльная шкала (академическая) оценка	Двухбалльная шкала, зачет	БРС, % освоения (рейтинговая оценка)
Повышенный	Творческая деятельность	<i>Включает нижестоящий уровень. Умение самостоятельно принимать решение, решать проблему/задачу теоретического и прикладного характера</i>	отлично	зачтено	86-100

		на основе изученных методов, приемов, технологий			
Базовый	Применение знаний и умений в более широких контекстах учебной и профессиональной деятельности, нежели по образцу с большей степени самостоятельности и инициативы	<i>Включает нижестоящий уровень.</i> Способность собирать, систематизировать, анализировать и грамотно использовать информацию из самостоятельно найденных теоретических источников и иллюстрировать ими теоретические положения или обосновывать практику применения	хорошо		71-85
Удовлетворительный (достаточный)	Репродуктивная деятельность	Изложение в пределах задач курса теоретически и практически контролируемого материала	удовлетворительно		55-70
Недостаточный	Отсутствие признаков удовлетворительного уровня		неудовлетворительно	не зачтено	Менее 55

9. Перечень основной и дополнительной учебной литературы, необходимой для освоения дисциплины.

Основная литература

1. Голицына, О. Л. Базы данных : учебное пособие / О. Л. Голицына, Н. В. Максимов, И. И. Попов. — 4-е изд., перераб. и доп. — Москва : ФОРУМ : ИНФРА-М, 2020. — 400 с. — (Высшее образование: Бакалавриат). - ISBN 978-5-00091-516-5. - Текст : электронный. - URL: <https://znanium.com/catalog/product/1053934> (дата обращения: 11.01.2022). – Режим доступа: по подписке.

Дополнительная литература

1. Агальцов, В. П. Базы данных : в 2 книгах. Книга 2. Распределенные и удаленные базы данных : учебник / В.П. Агальцов. — Москва : ФОРУМ : ИНФРА-М, 2021. — 271 с. — (Высшее образование: Бакалавриат). - ISBN 978-5-8199-0713-9. - Текст : электронный. - URL: <https://znanium.com/catalog/product/1514118> (дата обращения: 11.01.2022). – Режим доступа: по подписке.

10. Перечень ресурсов информационно-телекоммуникационной сети «Интернет», необходимых для освоения дисциплины (модуля).

- НЭБ Национальная электронная библиотека, диссертации и прочие издания
- eLIBRARY.RU Научная электронная библиотека, книги, статьи, тезисы докладов конференций

- Гребенников Электронная библиотека ИД журналы
- ЭБС ZNANIUM.COM
- РГБ Информационное обслуживание по МБА
- БЕН РАН
- Электронно-библиотечная система (ЭБС) Кантитана (<https://elib.kantiana.ru/>)

11. Перечень информационных технологий, используемых при осуществлении образовательного процесса по дисциплине.

Программное обеспечение обучения включает в себя:

- система электронного образовательного контента БФУ им. И. Канта – www.lms-3.kantiana.ru, обеспечивающую разработку и комплексное использование электронных образовательных ресурсов;
- серверное программное обеспечение, необходимое для функционирования сервера и связи с системой электронного обучения через Интернет;
- корпоративная платформа Microsoft Teams;
- установленное на рабочих местах обучающихся ПО: Microsoft Windows 7, Microsoft Office Standart 2010, антивирусное программное обеспечение Kaspersky Endpoint Security.
- СУБД PostgreSQL (Свободное ПО, лицензия - Freeware).
- MongoDB (Свободное ПО, лицензия - Freeware).

12. Описание материально-технической базы, необходимой для осуществления образовательного процесса по дисциплине.

Для проведения занятий лекционного типа, практических и семинарских занятий используются специальные помещения (учебные аудитории), оборудованные техническими средствами обучения – мультимедийной проекционной техникой. Для проведения занятий лекционного типа используются наборы демонстрационного оборудования.

Для проведения лабораторных работ, (практических занятий – при необходимости) используются специальные помещения (учебные аудитории), оснащенные специализированным лабораторным оборудованием: персональными компьютерами с возможностью выхода в интернет и с установленным программным обеспечением, заявленным в п.11.

Для проведения групповых и индивидуальных консультаций, текущего контроля и промежуточной аттестации используются специальные помещения (учебные аудитории), оборудованные специализированной мебелью (для обучающихся), меловой / маркерной доской.

Для организации самостоятельной работы обучающимся предоставляются помещения, оснащенные компьютерной техникой с возможностью подключения к сети «Интернет» и обеспечением доступа в электронную информационно-образовательную среду университета.

Для обучения инвалидов и лиц с ограниченными возможностями здоровья университетом могут быть представлены специализированные средства обучения, в том числе технические средства коллективного и индивидуального пользования.

**МИНИСТЕРСТВО НАУКИ И ВЫСШЕГО ОБРАЗОВАНИЯ
РОССИЙСКОЙ ФЕДЕРАЦИИ**
федеральное государственное автономное образовательное учреждение
высшего образования «Балтийский федеральный университет имени Иммануила
Канта»
Институт физико-математических наук и информационных технологий

РАБОЧАЯ ПРОГРАММА ДИСЦИПЛИНЫ

«Радиотехнические цепи и сигналы»

Шифр: 11.03.02

Направление подготовки: «Инфокоммуникационные технологии и системы связи»

Профиль: «Инфокоммуникационные интегрированные системы и технологии»

Квалификация (степень) выпускника: бакалавр

Калининград
2022

Лист согласования

Составитель: Волхонская Елена Вячеславовна, д. т. н., профессор института физико-математических наук и информационных технологий.

Рабочая программа утверждена на заседании учебно-методического совета института физико-математических наук и информационных технологий

Протокол № 01/22 от «01» февраля 2022 г.

Председатель учебно-методического
совета института физико-математических
наук и информационных технологий
Первый заместитель директора
ИФМНиИТ, к. ф.-м. н., доцент

Шпилевой А. А

Ведущий менеджер

Бурмистров В. И.

Содержание

1. Наименование дисциплины.
2. Перечень планируемых результатов обучения по дисциплине, соотнесенных с планируемыми результатами освоения образовательной программы.
3. Место дисциплины в структуре образовательной программы.
4. Виды учебной работы по дисциплине.
5. Содержание дисциплины, в том числе практической подготовки в рамках дисциплины, структурированное по темам.
6. Перечень учебно-методического обеспечения для самостоятельной работы обучающихся по дисциплине.
7. Методические рекомендации по видам занятий
8. Фонд оценочных средств
 - 8.1. Перечень компетенций с указанием этапов их формирования в процессе освоения образовательной программы в рамках учебной дисциплины
 - 8.2. Типовые контрольные задания или иные материалы, необходимые для оценки знаний, умений и навыков и (или) опыта деятельности в процессе текущего контроля
 - 8.3. Перечень вопросов и заданий для промежуточной аттестации по дисциплине
 - 8.4. Планируемые уровни сформированности компетенций обучающихся и критерии оценивания
9. Перечень основной и дополнительной учебной литературы, необходимой для освоения дисциплины
11. Перечень информационных технологий, используемых при осуществлении образовательного процесса по дисциплине.
12. Описание материально-технической базы, необходимой для осуществления образовательного процесса по дисциплине

1. Наименование дисциплины: «Радиотехнические цепи и сигналы».

Цель дисциплины «Радиотехнические цепи и сигналы» - подготовка выпускника, который способен выполнять работы в области научно-технической деятельности по разработке, проектированию, эксплуатации и техническому контролю радиотехнических и электротехнических цепей.

Задачами дисциплины являются изучение процессов функционирования и методов анализа линейных электрических цепей в режиме постоянного тока, в гармоническом режиме; переходных процессов и методов анализа линейных электрических цепей в переходном режиме работы; процессов функционирования цепей с распределенными параметрами в установившемся гармоническом режиме работы; формирование представлений в области электрических сигналов и их свойств; получение знаний о типовых радиотехнических цепях и способах их описания.

2. Перечень планируемых результатов обучения по дисциплине, соотнесенных с планируемыми результатами освоения образовательной программы

Код и содержание компетенции	Результаты освоения образовательной программы (ИДК)	Результаты обучения по дисциплине
ОПК-2. Способен самостоятельно проводить экспериментальные исследования и использовать основные приемы обработки и представления полученных данных	<p>ОПК-2.1. Находит и критически анализирует информацию, необходимую для решения поставленной задачи</p> <p>ОПК-2.2. Знает основные методы и средства проведения экспериментальных исследований, системы стандартизации и сертификации</p> <p>ОПК-2.3. Формулирует в рамках поставленной цели проекта совокупность взаимосвязанных задач, обеспечивающих ее достижение</p> <p>ОПК-2.4. Умеет выбирать способы и средства измерений и проводить экспериментальные исследования</p> <p>ОПК-2.5. Определяет ожидаемые результаты решения выделенных задач</p> <p>ОПК-2.6. Владеет навыками разработки решение конкретной задачи, выбирая оптимальный вариант, оценивая его достоинства и недостатки</p> <p>ОПК-2.7. Владеет способами обработки и представления полученных данных и оценки погрешности результатов измерений</p>	<p>Знать: основные методы расчета и анализа электрических цепей; основы теории сигналов и методы их обработки; методы математического описания сигналов, электрических цепей и их характеристик в сочетании с пониманием физических процессов и явлений; основные закономерности преобразования сигналов как носителей информации</p> <p>Уметь: применять методы анализа электрических цепей в стационарном режиме; спектральные методы анализа детерминированных и случайных сигналов и их преобразований в электрических цепях; методы расчета типовых аналоговых и цифровых функциональных узлов; выполнять расчеты спектров сигналов и их корреляционных функций, частотных и временных характеристик линейных электрических цепей, основных характеристик сигналов на выходе радиотехнических цепей</p> <p>Владеть: практическими навыками проведения измерений и выбора необходимых приборов для проведения контроля и измерений; технического обслуживания электрических цепей; анализа прохождения сигналов через линейные устройства и синтеза сигналов с заданными</p>

		характеристиками; математическими методами анализа сигналов и их преобразования в радиотехнических цепях.
--	--	---

3. Место дисциплины в структуре образовательной программы

Дисциплина «Радиотехнические цепи и сигналы» представляет собой дисциплину обязательной части блока дисциплин (модулей) подготовки студентов.

4. Виды учебной работы по дисциплине.

Виды учебной работы по дисциплине зафиксированы учебным планом основной профессиональной образовательной программы по указанному направлению и профилю, выражаются в академических часах. Часы контактной работы и самостоятельной работы студента и часы, отводимые на процедуры контроля, могут различаться в учебных планах ОПОП по формам обучения. Объем контактной работы включает часы контактной аудиторной работы (лекции/практические занятия/ лабораторные работы), контактной внеаудиторной работы (контроль самостоятельной работы), часы контактной работы в период аттестации. Контактная работа, в том числе может проводиться посредством электронной информационно-образовательной среды университета с использованием ресурсов сети Интернет и дистанционных технологий

5. Содержание дисциплины, структурированное по темам (разделам)

Исходя из рамок, установленных учебным планом по трудоемкости и видам учебной работы по дисциплине, преподаватель самостоятельно выбирает тематику занятий по формам и количеству часов проведения контактной работы: лекции и иные учебные занятия, предусматривающие преимущественную передачу учебной информации преподавателем и (или) занятия семинарского типа (семинары, практические занятия, практикумы, лабораторные работы, коллоквиумы и иные аналогичные занятия), и (или) групповые консультации, и (или) индивидуальную работу обучающихся с преподавателем, в том числе индивидуальные консультации (по курсовым работам/проектам – при наличии курсовой работы/проекта по данной дисциплине в учебном плане). Рекомендуемая тематика занятий максимально полно реализуется в контактной работе со студентами очной формы обучения. В случае реализации образовательной программы в заочной / очно-заочной форме трудоемкость дисциплины сохраняется, однако объем учебного материала в значительной части осваивается студентами в форме самостоятельной работы. При этом

требования к ожидаемым образовательным результатам студентов по данной дисциплине не зависят от формы реализации образовательной программы.

№ п/п	Наименование раздела	Содержание раздела
1	Тема 1. Линейные электрические цепи: основные понятия, элементы и законы электрических цепей.	<p>Цели и задачи дисциплины, ее роль в подготовке бакалавров техники и технологии, связь с другими дисциплинами. Краткое содержание дисциплины, особенности ее изучения.</p> <p>Определение электрической цепи.</p> <p>Классификация электрических цепей. Понятия тока, напряжения, мощности и энергии. Единицы измерения. Элементы электрических цепей и их классификация. Идеальные пассивные элементы (сопротивление, индуктивность, емкость).</p> <p>Понятия о статическом и дифференциальном сопротивлении (емкости, индуктивности).</p> <p>Зависимости между током, напряжением, мощностью и энергией для идеализированных пассивных элементов. Реальные пассивные элементы и их схемы замещения.</p> <p>Идеализированные активные элементы (идеализированные источники тока и напряжения). Схемы замещения реальных источников. Линейные электрические цепи и их свойства. Последовательное, параллельное и смешанное соединение двухполюсных элементов. Ветвь, узел и контур электрической схемы. Законы Кирхгофа для мгновенных значений токов и напряжений. Формулировка задачи анализа линейной электрической цепи.</p>
2	Тема 2. Анализ линейных электрических цепей в установившемся гармоническом режиме	<p>Понятие о периодических процессах. Период, частота. Гармонические колебания. Мгновенное значение, текущая и начальная фазы, амплитуда, частота и угловая частота гармонического колебания. Представление гармонических функций времени на комплексной плоскости. Комплексная амплитуда, комплексное мгновенное значение гармонического тока и напряжения. Понятие о символическом методе и методе комплексных амплитуд. Комплексное входное сопротивление и проводимость. Законы Ома и Кирхгофа в комплексной форме. Комплексное входное сопротивление и комплексная входная проводимость составного двухполюсника. Идеализированные двухполюсные элементы при гармоническом воздействии. Последовательная и параллельная RLC – цепи при гармоническом воздействии. Энергетические соотношения в простейших цепях при гармоническом воздействии. Мгновенная, средняя (активная), реактивная, полная и комплексная мощности. Единицы измерения. Согласование источника энергии с нагрузкой по критерию максимума передаваемой средней мощности. Преобразования электрических цепей. Понятие об эквивалентных преобразованиях электрических цепей. Методы преобразование цепей с последовательным, параллельным и смешанным соединением элементов. Эквивалентное преобразование треугольника сопротивлений в звезду и обратное</p>

		<p>преобразование. Преобразование участков цепей с идеализированными источниками. Метод простого сворачивания лестничных цепей. Анализ гармонических колебаний в цепях общего вида методом контурных токов и узловых напряжений. Составление уравнений и их решение. Особенности применения методов контурных токов и узловых напряжений для цепей с зависимыми источниками. Анализ линейной цепи методом наложения. Применение теорем взаимности, Тевенина и Нортона для анализа сложных цепей. Понятие о комплексных функциях цепей (КФЦ). Комплексные входные функции (КВФ): комплексное входное сопротивление и комплексная входная проводимость. Комплексные передаточные функции (КПФ): комплексные коэффициенты передачи по току и напряжению, комплексные передаточные сопротивление и проводимость. Представление КФЦ в алгебраической и показательной формах. Понятие об амплитудно-частотной (АЧХ) и фазо-частотной (ФЧХ) характеристиках цепи. Частотные характеристики простейших линейных электрических цепей. Резонансные явления в электрических цепях. Определение и критерии резонанса. Резонансные частотные цепи. Резонанс токов и резонанс напряжений. Одиночный колебательный контур. Резонансная частота, характеристическое сопротивление и добротность одиночного колебательного контура. Энергетические соотношения в одиночном контуре. Избирательность и полоса пропускания колебательных контуров.</p>
3	<p>Тема 3 Цепи с распределенными параметрами. Теория длинных линий.</p>	<p>Однородная длинная линия и ее первичные (погонные) параметры. Дифференциальные уравнения однородной длинной линии. Решения дифференциальных уравнений для установившегося гармонического режима. Учет граничных условий. Падающие и отраженные волны в линии. Вторичные параметры однородной длинной линии. Режимы работы длинной линии без потерь. Коэффициенты бегущей и стоячей волны. Применение длинной линии как линии передачи, согласующей цепи. Мощность в длинной линии без потерь и с малыми потерями. КПД длинной линии</p>
4	<p>Тема 4 Математическое описание детерминированных сигналов</p>	<p>Понятия информации сообщения, сигнала. Классификация сигналов. Математические модели радиотехнических сигналов. Параметры радиотехнических сигналов: амплитуда, длительность, период следования, частота следования, скважность, средняя мощность, энергия и пр. Гармонический анализ периодических колебаний: тригонометрические ряды Фурье и свойства коэффициентов разложения; распределение средней мощности в спектре периодического колебания. Спектральный анализ непериодических колебаний: прямое и обратное преобразования Фурье, свойства преобразования Фурье; распределение энергии в спектре непериодического колебания; спектры типовых</p>

		<p>импульсных сигналов (прямоугольного, экспоненциального, гауссова). Связь между спектрами одиночных сигналов, их пачек и периодических последовательностей. Связь между эффективной шириной спектра и длительностью импульса. Спектры импульсных колебаний с неограниченной энергией. Корреляционный анализ детерминированных сигналов. Автокорреляционные функции неперiodических и периодических сигналов. Взаимная корреляционная функция. Связь между автокорреляционной функцией и спектральной характеристикой сигнала. Понятие радиосигнала. Классификация и общая характеристика радиосигналов, используемых в радиотехнике. Условие узкополосности радиосигналов. Радиосигналы с амплитудной модуляцией (АМ). Спектр АМ колебания при тональной модуляции. Спектр АМ колебания при сложном законе модуляции. Ширина спектра АМ колебания. Распределение средней мощности в спектре однотонового АМ колебания. Колебания с балансной и однополосной модуляцией. Радиосигналы с угловой модуляцией. Понятие мгновенной частоты и фазы. Фазовая модуляция (ФМ) и частотная модуляция (ЧМ). Девиация частоты и индекс угловой модуляции. Сходство и различие ЧМ и ФМ радиосигналов. Спектр однотонового ЧМ колебания при малых и больших значениях индекса модуляции. Спектр фазоманипулированного радиосигнала. Ширина спектра модулированного колебания. Огибающая, фаза и мгновенная частота узкополосного радиосигнала. Аналитический сигнал и его свойства. Комплексная огибающая узкополосного сигнала.</p>
5	Тема 5 Передача детерминированных сигналов через линейные стационарные цепи	<p>Общая характеристика методов анализа прохождения сигналов через линейные стационарные цепи. Спектральный и операторный методы анализа, метод интегралов наложения. Примеры применения. Условия неискаженной передачи сигнала через линейную электрическую цепь. Искажения формы сигнала в линейной электрической цепи с ограниченной полосой пропускания. Особенности анализа прохождения радиосигналов через узкополосные радиотехнические цепи. Условия неискаженной передачи радиосигнала через узкополосную радиотехническую цепь. Анализ прохождения узкополосных сигналов через избирательные радиотехнические цепи с помощью метода низкочастотного эквивалента. Прохождение прямоугольного радиоимпульса через резонансный усилитель. Линейные искажения радиосигналов с амплитудной модуляцией при их передаче через узкополосную радиотехническую цепь (резонансный усилитель). Анализ прохождения частотно-модулированных колебаний через избирательную цепь методом мгновенной частоты.</p>
6	Тема 6 Нелинейные и параметрические цепи	<p>Общая характеристика нелинейных радиотехнических цепей: нелинейные элементы, их разновидности и основные параметры.</p>

		<p>Аппроксимация характеристик нелинейных элементов: полиномиальная, кусочно-линейная, показательная. Гармонический анализ тока безынерционного нелинейного элемента при возбуждении гармоническим сигналом. Воздействие бигармонического сигнала на нелинейный резистивный элемент. Реализация основных радиотехнических процессов. Обобщенная схема нелинейного радиотехнического звена. Нелинейное резонансное усиление. Умножение частоты. Амплитудное ограничение. Формирование амплитудно-модулированных колебаний. Амплитудное детектирование. Синхронное детектирование. Частотное и фазовое детектирование. Взаимодействие слабого и сильного сигналов в нелинейном безынерционном элементе. Безынерционное преобразование частоты радиосигнала. Понятие обратной связи. Классификация видов обратной связи. Влияние обратной связи на усилительные свойства и электрические характеристики радиотехнической цепи. Понятие автогенератора, классификация схем автогенераторов. Автогенераторы на основе усилителей, охваченных положительной обратной связью. Условия возникновения колебаний и стационарного режима. Мягкий и жесткий режимы самовозбуждения. Автоматическое смещение в автогенераторах. Автогенераторы с отрицательной проводимостью. RC - автогенераторы. Общая характеристика параметрических цепей. Реализация параметрических элементов. Прохождение колебаний через линейные цепи с переменными параметрами. Параметрическое усиление колебаний. Схема замещения периодически изменяющейся емкости (индуктивности). Одноконтурный параметрический усилитель. Явление регенерации добротности. Захват частоты генератора. Двухконтурный параметрический усилитель.</p>
	<p>Тема 7. Случайные колебания</p>	<p>Случайные сигналы и помехи. Общие сведения о случайных процессах и их характеристиках. Одномерные законы распределения мгновенных значений случайного процесса и их свойства. Числовые характеристики случайного процесса, связанные с одномерным законом распределения. Двумерный закон распределения мгновенных значений случайного процесса. Корреляционная функция и ее свойства. Понятие стационарности случайного процесса. Эргодические стационарные случайные процессы и их числовые характеристики. Примеры типовых случайных процессов и их основных числовых характеристик. Нормальный случайный процесс. Энергетический спектр стационарного случайного процесса. Связь между энергетическим спектром и корреляционной функцией (теорема Винера-Хинчина). Интервал корреляции и эффективная ширина спектра. Связь между ними. Энергетический спектр и корреляционная функция широкополосного и</p>

		узкополосного случайного процесса. Понятие белого шума. Взаимно корреляционная функция и взаимный энергетический спектр двух случайных процессов. Математическое ожидание и корреляционная функция случайного процесса на выходе линейной стационарной цепи. Связь между энергетическими спектрами стационарных случайных процессов на входе и выходе линейной радиотехнической цепи. Шумовая полоса пропускания цепи. Характеристики собственных шумов в радиотехнических устройствах. Тепловой шум резистора. Дробовой шум электронных приборов. Формула Шоттки. Нормализация случайного процесса в узкополосных радиотехнических цепях. Воздействие случайных процессов на нелинейные радиотехнические цепи. Преобразование законов распределения в безынерционных нелинейных цепях. Преобразование энергетического спектра в безынерционном нелинейном элементе. Воздействие узкополосного шума на амплитудный детектор.
	Тема 8. Фильтрация сигналов	Постановка задачи оптимальной линейной фильтрации. Проблема выбора критерия оптимальности. Согласованная фильтрация заданного сигнала. Передаточная функция и импульсная характеристика согласованного фильтра. Условия физической реализуемости согласованного фильтра. Характеристики сигнала и помехи на выходе согласованного фильтра. Пример построения согласованного фильтра

6. Рекомендуемая тематика занятий в форме контактной работы

Рекомендуемая тематика учебных занятий в форме контактной работы:

Рекомендуемая тематика учебных занятий *лекционного* типа (предусматривающих преимущественную передачу учебной информации преподавателями):

№ п/п	Наименование раздела дисциплины	Тема лекций
1	Тема 1. Линейные электрические цепи: основные понятия, элементы и законы электрических цепей.	<p>Определение электрической цепи. Классификация электрических цепей. Идеальные пассивные элементы (сопротивление, индуктивность, емкость). Реальные пассивные элементы и их схемы замещения.</p> <p>Идеализированные активные элементы (идеализированные источники тока и напряжения). Схемы замещения реальных источников.</p> <p>Линейные электрические цепи и их свойства. Последовательное, параллельное и смешанное соединение двухполюсных элементов.</p> <p>Ветвь, узел и контур электрической схемы. Законы Кирхгофа для мгновенных значений токов и напряжений. Формулировка задачи анализа линейной электрической цепи.</p>

2	Тема 2. Анализ линейных электрических цепей в установившемся гармоническом режиме	<p>Понятие о периодических процессах. Понятие о символическом методе и методе комплексных амплитуд. Законы Ома и Кирхгофа в комплексной форме. Комплексное входное сопротивление и комплексная входная проводимость составного двухполюсника. Идеализированные двухполюсные элементы при гармоническом воздействии. Последовательная и параллельная RLC – цепи при гармоническом воздействии. Энергетические соотношения в простейших цепях при гармоническом воздействии. Мгновенная, средняя (активная), реактивная, полная и комплексная мощности. Единицы измерения.</p> <p>Согласование источника энергии с нагрузкой по критерию максимума передаваемой средней мощности. Преобразования электрических цепей. Понятие об эквивалентных преобразованиях электрических цепей. Методы преобразование цепей с последовательным, параллельным и смешанным соединением элементов.</p> <p>Преобразование участков цепей с идеализированными источниками. Метод простого сворачивания лестничных цепей. Анализ гармонических колебаний в цепях общего вида методом контурных токов и узловых напряжений. Анализ линейной цепи методом наложения. Понятие о комплексных функциях цепей (КФЦ).</p> <p>Понятие об амплитудно-частотной (АЧХ) и фазо-частотной (ФЧХ) характеристиках цепи. Частотные характеристики простейших линейных электрических цепей. Резонансные явления в электрических цепях. Определение и критерии резонанса. Резонансные частотные цепи. Резонанс токов и резонанс напряжений. <u>Одиночный колебательный контур.</u></p>
3	Тема 3 Цепи с распределенными параметрами. Теория длинных линий.	<p>Однородная длинная линия и ее первичные (погонные) параметры. Дифференциальные уравнения однородной длинной линии. Решения дифференциальных уравнений для установившегося гармонического режима. Учет граничных условий. Падающие и отраженные волны в линии. Вторичные параметры однородной длинной линии. Режимы работы длинной линии без потерь. Коэффициенты бегущей и стоячей волны.</p> <p>Применение длинной линии как линии передачи, согласующей цепи. Мощность в длинной линии без потерь и с малыми потерями. КПД длинной линии.</p>
4	Тема 4 Математическое описание детерминированных сигналов	<p>Понятия информации сообщения, сигнала. Классификация сигналов. Математические модели радиотехнических сигналов. Параметры радиотехнических сигналов.</p>

		<p>Гармонический анализ периодических колебаний: тригонометрические ряды Фурье и свойства коэффициентов разложения; распределение средней мощности в спектре периодического колебания.</p> <p>Корреляционный анализ детерминированных сигналов.</p> <p>Автокорреляционные функции неперiodических и периодических сигналов.</p> <p>Взаимная корреляционная функция. Связь между автокорреляционной функцией и спектральной характеристикой сигнала.</p> <p>Понятие радиосигнала. Классификация и общая характеристика радиосигналов, используемых в радиотехнике.</p>
5	Тема 5 Передача детерминированных сигналов через линейные стационарные цепи	<p>Общая характеристика методов анализа прохождения сигналов через линейные стационарные цепи.</p> <p>Особенности анализа прохождения радиосигналов через узкополосные радиотехнические цепи.</p> <p>Линейные искажения радиосигналов при их передаче через узкополосную радиотехническую цепь.</p>
6	Тема 6 Нелинейные и параметрические цепи	<p>Общая характеристика нелинейных радиотехнических цепей: нелинейные элементы, их разновидности и основные параметры. Аппроксимация характеристик нелинейных элементов: полиномиальная, кусочно-линейная, показательная.</p> <p>Нелинейное преобразование сигналов.</p> <p>Автогенераторы.</p> <p>Параметрические электрические цепи.</p>
7	Тема 7. Случайные колебания	<p>Случайные сигналы и помехи.</p> <p>Стационарные случайные процессы.</p> <p>Характеристики собственных шумов в радиотехнических устройствах.</p>
8	Тема 8. Фильтрация сигналов	<p>Постановка задачи оптимальной линейной фильтрации. Проблема выбора критерия оптимальности. Согласованная фильтрация заданного сигнала.</p> <p>Передаточная функция и импульсная характеристика согласованного фильтра.</p> <p>Условия физической реализуемости согласованного фильтра. Характеристики сигнала и помехи на выходе согласованного фильтра.</p> <p>Пример построения согласованного фильтра.</p>

Рекомендуемая тематика практических занятий.

№ п/п	Наименование раздела дисциплины	Тема практических занятий
1	Тема 1. Линейные электрические цепи: основные понятия, элементы и законы электрических цепей.	<p>Практическое занятие №1. Анализ резистивных цепей в режиме постоянного тока с применением законов Кирхгофа и Ома.</p> <p>Практическое занятие №2. Применение эквивалентных преобразований (метод простого сворачивания, метод замены реального источника тока на реальный источник напряжения, метод эквивалентной замены треугольника</p>

		сопротивлений на звезду сопротивлений) к анализу резистивных цепей. Практическое занятие №3. Применение эквивалентных преобразований (метод переноса источников, теоремы Нортона и Тевенина) к анализу резистивных цепей.
2	Тема 2. Анализ линейных электрических цепей в установившемся гармоническом режиме	Практическое занятие №4. Анализ гармонических колебаний методами комплексных амплитуд и векторных диаграмм в цепях 1-го порядка. Практическое занятие №5. Анализ гармонических колебаний методами комплексных амплитуд и векторных диаграмм в цепях 2-го порядка. Практическое занятие №6. Анализ гармонических колебаний методом контурных токов в цепях 1-го и 2-го порядка. Практическое занятие №7. Анализ гармонических колебаний методом узловых напряжений в цепях 1-го и 2-го порядка. Практическое занятие №8. Резонансные явления в одиночном параллельном колебательном контуре. Практическое занятие №9. Резонансные явления в одиночном последовательном колебательном контуре. Практическое занятие №10. Резонансные явления в одиночном параллельном колебательном контуре неполного включения с двумя индуктивностями. Практическое занятие №11. Резонансные явления в одиночном параллельном колебательном контуре неполного включения с двумя емкостями. Практическое занятие №12. Комплексные функции и частотные характеристики линейных электрических цепей первого порядка. Практическое занятие №13. Комплексные функции и частотные характеристики линейных электрических цепей второго порядка.
3	Тема 3 Цепи с распределенными параметрами. Теория длинных линий.	Практическое занятие №14. Амплитудные распределения напряжения и тока в длинной линии без потерь. Практическое занятие №15. Анализ режима стоячих волн в длинной линии без потерь. Практическое занятие №16. Анализ режима смешанных волн в длинной линии без потерь (резистивная нагрузка). Практическое занятие №17. Анализ режима смешанных волн в длинной линии без потерь (резистивно-индуктивная нагрузка). Практическое занятие №18. Анализ режима смешанных волн в длинной линии без потерь (резистивно-емкостная нагрузка)
4	Тема 4 Математическое описание детерминированных сигналов	Практическое занятие №19. Спектр периодического сигнала. Ряд Фурье.

		<p>Практическое занятие №20. Спектр непериодического сигнала. Преобразование Фурье.</p> <p>Практическое занятие №21. Корреляционный анализ детерминированных сигналов.</p> <p>Практическое занятие №22. Спектральный анализ радиосигналов.</p>
5	Тема 5 Передача детерминированных сигналов через линейные стационарные цепи	<p>Практическое занятие №23. Линейные стационарные радиотехнические цепи: временные и частотные характеристики.</p> <p>Практическое занятие №24. Методы анализа линейных стационарных радиотехнических цепей: операторный метод, метод интеграла наложения.</p> <p>Практическое занятие №25. Методы анализа линейных стационарных радиотехнических цепей: спектральный метод, метод низкочастотного эквивалента.</p>
6	Тема 6 Нелинейные и параметрические цепи	<p>Практическое занятие №26. Нелинейные радиотехнические цепи и методы их анализа: спектр тока нелинейного элемента.</p> <p>Практическое занятие №27. Нелинейные радиотехнические цепи и методы их анализа: нелинейное усиление радиосигналов.</p> <p>Практическое занятие №28. Нелинейные радиотехнические цепи и методы их анализа: амплитудные модуляция и детектирование.</p> <p>Практическое занятие №29. Нелинейные радиотехнические цепи и методы их анализа: нелинейное безынерционное преобразование частоты, автогенераторы.</p>
7	Тема 7. Случайные колебания	<p>Практическое занятие №30. Случайные процессы: числовые характеристики случайных величин.</p> <p>Практическое занятие №31. Случайные процессы: вероятностные характеристики случайных величин.</p> <p>Практическое занятие №32. Случайные процессы: автокорреляционная функция и спектральная плотность средней мощности случайного процесса.</p> <p>Практическое занятие №33. Случайные процессы: интервал корреляции и эффективная ширина спектра.</p>
8	Тема 8. Фильтрация сигналов	<p>Практическое занятие №34. Прохождение случайных процессов через линейные электрические цепи: дифференцирование и интегрирование случайного процесса.</p> <p>Практическое занятие №35. Прохождение случайных процессов через нелинейные электрические цепи: квадратичный детектор и двухполупериодный линейный детекторы.</p> <p>Практическое занятие №36. Согласованная фильтрация импульсного сигнала</p>

Рекомендуемый перечень тем лабораторных работ

№ п/п	Наименование раздела дисциплины	Тема лабораторных работ
1	Тема 2. Анализ линейных электрических цепей в установившемся гармоническом режиме	Лабораторная работа №1. Исследование простых цепей в установившемся гармоническом режиме. Лабораторная работа №2. Исследование частотных характеристик простейших цепей. Лабораторная работа №3. Исследование частотных характеристик колебательных контуров. Лабораторная работа №4. Исследование линейного трансформатора.
2	Тема 3 Цепи с распределенными параметрами. Теория длинных линий.	Лабораторная работа №5. Исследование амплитудных распределений напряжения в длинной линии в различных режимах работы.

Требования к самостоятельной работе студентов

1. При подготовке к лекционным занятиям студенту рекомендуется повторное ознакомление с пройденными ранее темами, касающимися тематики предстоящей лекции. Это освежит в памяти ключевые понятия и законы, необходимые для успешного освоения нового материала.
2. При подготовке к практическим занятиям, прежде всего, необходимо решить домашнее задание, а затем изучить необходимый теоретический минимум к следующему практическому заданию. При решении задач полезно пользоваться книгами, которые называются «Руководство к решению задач».
3. При подготовке к лабораторным занятиям по определенной теме дисциплины, прежде всего, необходимо ознакомиться с методическими указаниями по теме лабораторной работы, повторить правила пожарной и электробезопасности, выполнить задание на самостоятельную подготовку, предусматривающее проведение теоретических расчетов измеряемых параметров и характеристик исследуемых устройств или процессов, определить перечень контрольно-измерительной аппаратуры (КИА), ознакомиться с эксплуатационными процедурами используемой в работе КИА, продумать методику проведения экспериментальной части лабораторной работы, повторить изученный ранее теоретический материал, касающийся понятий и законов, рассматриваемых в данной теме и подготовить развернутые ответы на вопросы, приведенные в перечне контрольных вопросов (заданий) для защиты лабораторной работы.

Руководствуясь положениями статьи 47 и статьи 48 Федерального закона от 29 декабря 2012 г. N 273-ФЗ «Об образовании в Российской Федерации» научно-педагогические работники и иные лица, привлекаемые университетом к реализации данной образовательной программы, пользуются предоставленными академическими правами и

свободами в части свободы преподавания, свободы от вмешательства в профессиональную деятельность; свободы выбора и использования педагогически обоснованных форм, средств, методов обучения и воспитания; права на творческую инициативу, разработку и применение авторских программ и методов обучения и воспитания в пределах реализуемой образовательной программы и отдельной дисциплины.

Исходя из рамок, установленных учебным планом по трудоемкости и видам учебной работы по дисциплине, преподаватель самостоятельно выбирает тематику занятий по формам и количеству часов проведения контактной работы: лекции и иные учебные занятия, предусматривающие преимущественную передачу учебной информации преподавателем и (или) занятия семинарского типа (семинары, практические занятия, практикумы, лабораторные работы, коллоквиумы и иные аналогичные занятия), и (или) групповые консультации, и (или) индивидуальную работу обучающихся с преподавателем, в том числе индивидуальные консультации (по курсовым работам/проектам – при наличии курсовой работы/проекта по данной дисциплине в учебном плане).

Рекомендуемая тематика занятий максимально полно реализуется в контактной работе со студентами очной формы обучения. В случае реализации образовательной программы в заочной / очно-заочной форме трудоемкость дисциплины сохраняется, однако объем учебного материала в значительной части осваивается студентами в форме самостоятельной работы. При этом требования к ожидаемым образовательным результатам студентов по данной дисциплине не зависят от формы реализации образовательной программы.

7. Методические рекомендации по видам занятий

Лекционные занятия.

В ходе лекционных занятий обучающимся рекомендуется выполнять следующие действия. Вести конспектирование учебного материала. Обращать внимание на категории, формулировки, раскрывающие содержание тех или иных явлений и процессов, научные выводы и практические рекомендации по их применению. Задавать преподавателю уточняющие вопросы с целью уяснения теоретических положений, разрешения спорных ситуаций.

Желательно оставить в рабочих конспектах поля, на которых во внеаудиторное время можно сделать пометки из рекомендованной литературы, дополняющие материал прослушанной лекции, а также подчеркивающие особую важность тех или иных теоретических положений.

Практические и семинарские занятия.

На практических и семинарских занятиях в зависимости от темы занятия выполняется поиск информации по решению проблем, практические упражнения, контрольные работы, выработка индивидуальных или групповых решений, итоговое обсуждение с обменом знаниями, участие в круглых столах, разбор конкретных ситуаций, командная работа, представление портфолио и т.п.

Самостоятельная работа.

Самостоятельная работа осуществляется в виде изучения литературы, эмпирических данных по публикациям и конкретных ситуаций из практики, подготовке индивидуальных работ, работа с лекционным материалом, самостоятельное изучение отдельных тем дисциплины; поиск и обзор литературы и электронных источников; чтение и изучение учебника и учебных пособий.

8. Фонд оценочных средств

8.1. Перечень компетенций с указанием этапов их формирования в процессе освоения образовательной программы в рамках учебной дисциплины

Основными этапами формирования указанных компетенций при изучении обучающимися дисциплины являются последовательное изучение содержательно связанных между собой тем учебных занятий. Изучение каждой темы предполагает овладение обучающимися необходимыми компетенциями. Результат аттестации обучающихся на различных этапах формирования компетенций показывает уровень освоения компетенций.

Контролируемые разделы (темы) дисциплины	Индекс контролируемой компетенции (или её части)	Оценочные средства по этапам формирования компетенций
		текущий контроль по дисциплине
Тема 1. Линейные электрические цепи: основные понятия, элементы и законы электрических цепей.	ОПК-2	Решения задач на практических занятиях, контрольных работ
Тема 2. Анализ линейных электрических цепей в установившемся гармоническом режиме	ОПК-2	Решения задач на практических занятиях, контрольных работ, выполнение и защита лабораторных работ
Тема 3 Цепи с распределенными параметрами. Теория длинных линий.	ОПК-2	Решения задач на практических занятиях, контрольных работ, выполнение и защита лабораторных работ
Тема 4 Математическое описание детерминированных сигналов	ОПК-2	Решения задач на практических занятиях, контрольных работ
Тема 5 Передача детерминированных сигналов через линейные стационарные цепи	ОПК-2	Решения задач на практических занятиях, контрольных работ
Тема 6 Нелинейные и параметрические цепи	ОПК-2	Решения задач на практических занятиях, контрольных работ

Контролируемые разделы (темы) дисциплины	Индекс контролируемой компетенции (или её части)	Оценочные средства по этапам формирования компетенций
		текущий контроль по дисциплине
Тема 7. Случайные колебания	ОПК-2	Решения задач на практических занятиях, контрольных работ
Тема 8. Фильтрация сигналов	ОПК-2	Решения задач на практических занятиях, контрольных работ

8.2. Типовые контрольные задания или иные материалы, необходимые для оценки знаний, умений и навыков и (или) опыта деятельности в процессе текущего контроля

Типовые задания практических, контрольных работ и проектов:

Задача 1

Для заданной резистивной электрической цепи с известными номиналами элементов и задающей величиной напряжения источника ЭДС определить численную величину тока i , указанного на схеме цепи, используя метод эквивалентного преобразования треугольника сопротивлений $R_2; R_6; R_{об} = R_4 + R_5$ в звезду сопротивлений.

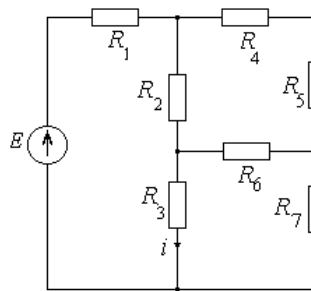

$$R_1 = 2 \text{ кОм}; R_2 = 5 \text{ кОм}; R_3 = 3 \text{ кОм}; R_4 = 10 \text{ кОм}; R_5 = 5 \text{ кОм}; R_6 = 5 \text{ кОм}; \\ R_7 = 3 \text{ кОм}; E = 37 \text{ В}.$$

Задача 2

Для заданной резистивной электрической цепи с известными номиналами элементов и задающей величиной тока источника тока определить численную величину напряжения u_4 , указанного на схеме цепи, используя метод эквивалентного преобразования звезды сопротивлений $R_1; R_2; R_3$ в треугольник сопротивлений.

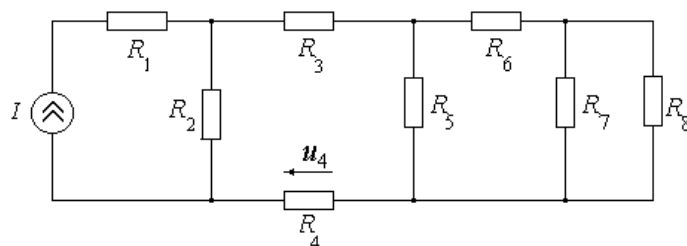

$$R_1 = R_2 = R_3 = 9 \text{ кОм}; R_4 = 0,25 \text{ кОм}; R_5 = 3 \text{ кОм}; R_6 = 0,625 \text{ кОм}; \\ R_7 = 1,5 \text{ кОм}; R_8 = 0,5 \text{ кОм}; I = 38 \text{ мА}.$$

Задача 3

Для заданной резистивной электрической цепи с известными номиналами элементов и задающей величиной напряжения источника ЭДС определить численную величину тока i , указанного на схеме цепи, используя метод эквивалентного преобразования треугольника сопротивлений $R_1; R_2; R_3$ в звезду сопротивлений.

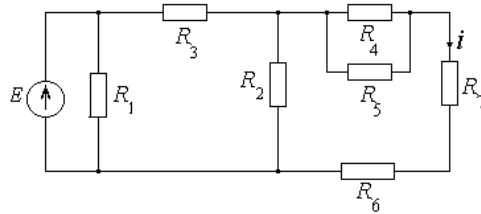

$$R_1 = R_2 = R_3 = 6 \text{ кОм}; R_4 = 2 \text{ кОм}; R_5 = 3 \text{ кОм}; R_6 = 4 \text{ кОм}; R_7 = 0,8 \text{ кОм}; E = 86,4 \text{ В}.$$

Задача 4

Для заданной резистивной электрической цепи с известными номиналами элементов и задающей величиной тока источника тока определить численную величину напряжения u_6 , указанного на схеме цепи, используя метод эквивалентного преобразования звезды сопротивлений $R_1; R_4; R_{\text{общ}} = R_2 + R_3$ в треугольник сопротивлений.

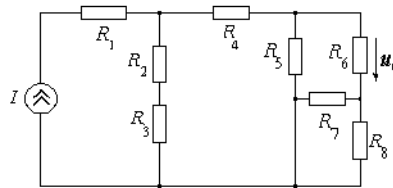

$$R_1 = R_2 = R_3 = R_4 = 1 \text{ кОм}; R_5 = 2 \text{ кОм}; R_6 = 0,5 \text{ кОм}; \\ R_7 = 3 \text{ кОм}; R_8 = 6 \text{ кОм}; I = 43,75 \text{ мА}.$$

Задача 5

Для заданной резистивной электрической цепи с известными номиналами элементов и задающей величиной напряжения источника ЭДС определить численную величину тока i , указанного на схеме цепи, используя метод эквивалентного преобразования треугольника сопротивлений $R_1; R_4; R_3$ в звезду сопротивлений.

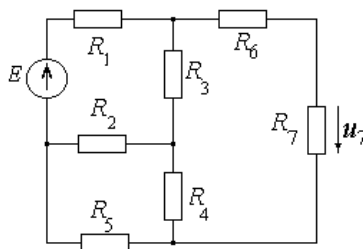

$$R_1 = 6 \text{ кОм}; R_2 = 2 \text{ кОм}; R_3 = 3 \text{ кОм}; R_4 = 9 \text{ кОм}; R_5 = 1 \text{ кОм}; R_6 = 4 \text{ кОм}; E = 105 \text{ В}.$$

Задача 6

Для заданной резистивной электрической цепи с известными номиналами элементов и задающей величиной тока источника тока определить численную величину тока i_5 , указанного на схеме цепи, используя метод эквивалентного преобразования звезды сопротивлений $R_1; R_4; R_{\text{общ}} = \frac{R_2 R_3}{R_2 + R_3}$ в треугольник сопротивлений.

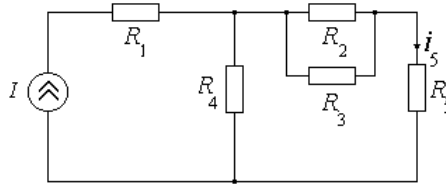

$$R_1 = 2 \text{ кОм}; R_2 = 4 \text{ кОм}; R_3 = 4 \text{ кОм}; R_4 = 5 \text{ кОм}; R_5 = 1 \text{ кОм}; I = 460,8 \text{ мкА}.$$

Задача 7

Для заданной резистивной электрической цепи с известными номиналами элементов и задающей величиной напряжения источника ЭДС определить численную величину напряжения u_7 , указанного на схеме цепи, используя метод эквивалентного преобразования треугольника сопротивлений $R_2; R_4; R_5$ в звезду сопротивлений.

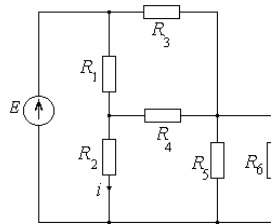

$$R_1 = R_3 = 2 \text{ кОм}; R_2 = R_4 = R_5 = 3 \text{ кОм}; R_6 = 4 \text{ кОм}; R_7 = 3 \text{ кОм}; E = 85,5 \text{ В}.$$

Задача 8

Для заданной резистивной электрической цепи с известными номиналами элементов и задающей величиной тока источника тока определить численную величину напряжения u_8 , указанного на схеме цепи, используя метод эквивалентного преобразования треугольника сопротивлений $R_7; R_4; R_{\text{общ}} = R_5 + R_6$ в звезду сопротивлений.

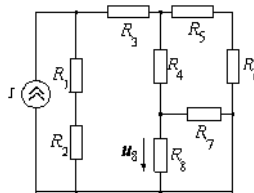

$$R_1 = 2 \text{ кОм}; R_2 = 2 \text{ кОм}; R_3 = 1 \text{ кОм}; R_4 = 3 \text{ кОм}; R_5 = 1,5 \text{ кОм}; R_6 = 1,5 \text{ кОм}; \\ R_7 = 3 \text{ кОм}; R_8 = 5 \text{ кОм}; I = 153 \text{ мА}.$$

Задача 9

Для заданной резистивной электрической цепи с известными номиналами элементов и задающей величиной тока источника тока определить численную величину тока i_5 , указанного на схеме цепи, используя метод переноса источника тока.

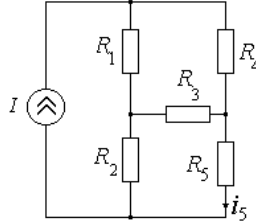

$$R_1 = 2 \text{ кОм}; R_2 = 3 \text{ кОм}; R_3 = 1 \text{ кОм}; R_4 = 5 \text{ кОм}; R_5 = 4 \text{ кОм}; I = 110 \text{ мА}.$$

Задача 10

Для заданной резистивной электрической цепи с известными номиналами элементов и задающей величиной тока источника тока определить численную величину напряжения u_6 , указанного на схеме цепи, используя метод переноса источника тока.

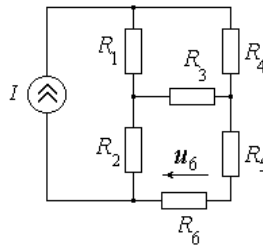

$$R_1 = 3 \text{ кОм}; R_2 = 2 \text{ кОм}; R_3 = 3 \text{ кОм}; R_4 = 3 \text{ кОм}; R_5 = 1 \text{ кОм}; R_6 = 6 \text{ кОм}; I = 11 \text{ мА}.$$

Задача 11

Для заданной резистивной электрической цепи с известными номиналами элементов и задающей величиной напряжения источника ЭДС определить численную величину тока i_1 , указанного на схеме цепи, используя метод переноса источника ЭДС.

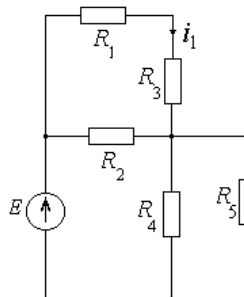

$$R_1 = 2 \text{ кОм}; R_2 = 5 \text{ кОм}; R_3 = 3 \text{ кОм}; R_4 = 3 \text{ кОм}; R_5 = 1 \text{ кОм}; E = 7 \text{ В}.$$

Задача 12

Для заданной резистивной электрической цепи с известными номиналами элементов и задающей величиной напряжения источника ЭДС определить численную величину напряжения u_2 , указанного на схеме цепи, используя метод переноса источника ЭДС.

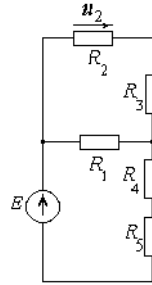

$$R_1 = 2 \text{ кОм}; R_2 = 1 \text{ кОм}; R_3 = 7 \text{ кОм}; R_4 = 8 \text{ кОм}; R_5 = 400 \text{ Ом}; E = 25 \text{ В}.$$

Задача 13

Для заданной резистивной электрической цепи с известными номиналами элементов и задающей величиной напряжения источника ЭДС определить численную величину тока i_3 , указанного на схеме цепи, используя метод переноса источника ЭДС.

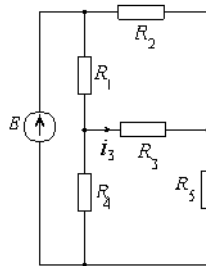

$$R_1 = 1 \text{ кОм}; R_2 = 2 \text{ кОм}; R_3 = 3 \text{ кОм}; R_4 = 4 \text{ кОм}; R_5 = 3 \text{ кОм}; E = 10 \text{ В}.$$

Задача 14

Для заданной резистивной электрической цепи с известными номиналами элементов и задающей величиной напряжения источника ЭДС определить численную величину тока i_2 , указанного на схеме цепи, используя теорему Тевенина.

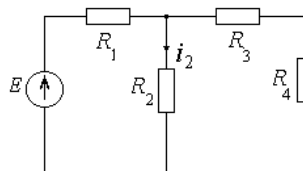

$$R_1 = 4 \text{ кОм}; R_2 = 3 \text{ кОм}; R_3 = 1 \text{ кОм}; R_4 = 3 \text{ кОм}; E = 7 \text{ В}.$$

Задача 15

Для заданной резистивной электрической цепи с известными номиналами элементов и задающей величиной тока источника тока определить численную величину напряжения u_3 , указанного на схеме цепи, используя теорему Тевенина.

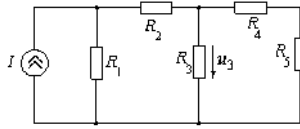

$$R_1 = 1 \text{ кОм}; R_2 = 1 \text{ кОм}; R_3 = 7 \text{ кОм}; R_4 = 1 \text{ кОм}; R_5 = 1 \text{ кОм}; I = 8 \text{ мА}.$$

Задача 16

Для заданной резистивной электрической цепи с известными номиналами элементов и задающей величиной напряжения источника ЭДС определить численную величину напряжения u_2 , указанного на схеме цепи, используя теорему Тевенина.

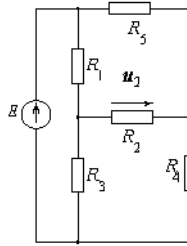

$$R_1 = 2 \text{ кОм}; R_2 = 3 \text{ кОм}; R_3 = 3 \text{ кОм}; R_4 = 1 \text{ кОм}; R_5 = 4 \text{ кОм}; E = 10 \text{ В}.$$

Задача 17

Для заданной резистивной электрической цепи с известными номиналами элементов и задающей величиной тока источника тока определить численную величину тока i_4 , указанного на схеме цепи, используя теорему Тевенина.

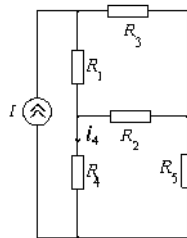

$$R_1 = 1 \text{ кОм}; R_2 = 4 \text{ кОм}; R_3 = 3 \text{ кОм}; R_4 = 5 \text{ кОм}; R_5 = 3 \text{ кОм}; I = 10 \text{ мА}.$$

Задача 18

Для заданной резистивной электрической цепи с известными номиналами элементов и задающей величиной напряжения источника ЭДС определить численную величину напряжения u_3 , указанного на схеме цепи, используя теорему Тевенина.

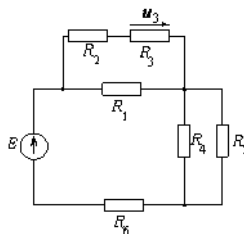

$$R_1 = 1 \text{ кОм}; R_2 = 500 \text{ Ом}; R_3 = 3 \text{ кОм}; R_4 = 1 \text{ кОм}; R_5 = 9 \text{ кОм}; R_6 = 100 \text{ Ом}; E = 2 \text{ В}.$$

Задача 19

Для заданной резистивной электрической цепи с известными номиналами элементов и задающей величиной тока источника тока определить численную величину напряжения u_4 , указанного на схеме цепи, используя теорему Нортон.

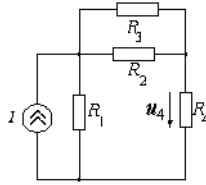

$$R_1 = 2 \text{ кОм}; R_2 = 8 \text{ кОм}; R_3 = 2 \text{ кОм}; R_4 = 0,4 \text{ кОм}; I = 5 \text{ мА}.$$

Задача 20

Для заданной резистивной электрической цепи с известными номиналами элементов и задающей величиной тока источника ЭДС определить численную величину напряжения u_3 , указанного на схеме цепи, используя теорему Нортон.

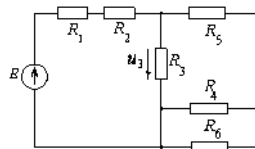

$$R_1 = 0,25 \text{ кОм}; R_2 = 250 \text{ Ом}; R_3 = 0,125 \text{ кОм}; R_4 = 1 \text{ кОм}; R_5 = 1 \text{ кОм}; E = 100 \text{ В}.$$

Задача 21

Для заданной резистивной электрической цепи с известными номиналами элементов и задающей величиной тока источника тока определить численную величину напряжения u_6 , указанного на схеме цепи, используя теорему Нортон.

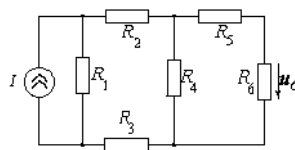

$$R_1 = 1 \text{ кОм}; R_2 = 1 \text{ кОм}; R_3 = 1 \text{ кОм}; R_4 = 1 \text{ кОм}; R_5 = 1 \text{ кОм}; R_6 = 0,25 \text{ кОм}; I = 28 \text{ мА}.$$

Задача 22

Для заданной резистивной электрической цепи с известными номиналами элементов и задающей величиной тока источника ЭДС определить численную величину тока i_4 , указанного на схеме цепи, используя теорему Нортон.

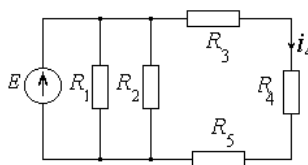

$$R_1 = 5 \text{ кОм}; R_2 = 10 \text{ Ом}; R_3 = 1 \text{ кОм}; R_4 = 3 \text{ кОм}; R_5 = 4 \text{ кОм}; E = 16 \text{ В}.$$

Задача 23

Для заданной резистивной электрической цепи с известными номиналами элементов и задающей величиной тока источника тока определить численную величину тока i_4 , указанного на схеме цепи, используя теорему Нортон.

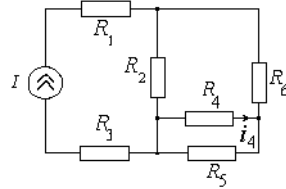

$$R_1 = 5 \text{ кОм}; R_2 = 10 \text{ кОм}; R_3 = 10 \text{ кОм}; R_4 = 10 \text{ кОм}; R_5 = 10 \text{ кОм}; R_6 = 5 \text{ кОм}; I = 20 \text{ мА}.$$

Задача 24

Для заданной резистивной электрической цепи с известными номиналами элементов и задающей величиной тока источника тока определить численную величину напряжения u_5 , указанного на схеме цепи, используя теорему Нортон.

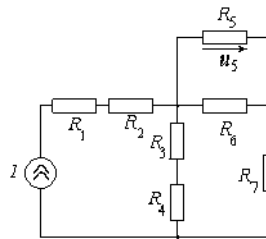

$$R_1 = 2 \text{ кОм}; R_2 = 3 \text{ кОм}; R_3 = 3 \text{ кОм}; R_4 = 7 \text{ кОм}; R_5 = 4 \text{ кОм}; R_6 = 4 \text{ кОм}; \\ R_7 = 8 \text{ кОм}; I = 7 \text{ мА}.$$

Для заданных линейных электрических цепей и указанных номиналов элементов, частоты гармонического воздействия и комплексных амплитуд задающих токов или ЭДС источников определить комплексную амплитуду (или амплитуды) указанной на схеме цепи реакции (реакций). Построить векторную диаграмму реакции (реакций) и воздействия. Сделать вывод об фазовых и амплитудных (если характер воздействия и реакции одинаков) соотношениях между ними.

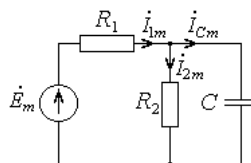
Задача 25

$$R_1 = 45 \text{ Ом}, R_2 = 36 \text{ Ом}, x_C = \frac{1}{\omega C} = 15 \text{ Ом}, \dot{E}_m = 135 \cdot \exp(-j \cdot 45^\circ) \text{ мВ}.$$

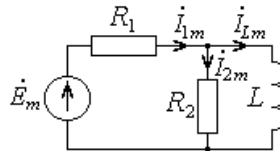
Задача 26

$R_1 = 126 \text{ Ом}$, $R_2 = 70 \text{ Ом}$, $\omega = 6 \cdot 10^4 \text{ рад/с}$, $L = 400 \text{ мкГн}$, $\dot{E}_m = 5 \cdot \exp(-j \cdot 30^\circ) \text{ В}$.

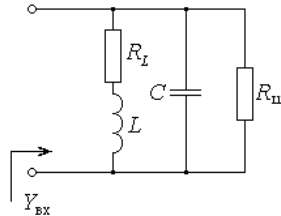
Задача 27

Параллельный колебательный контур состоит из катушки индуктивности с индуктивностью $L = 10 \text{ мГн}$ и сопротивлением потерь $R_L = 30 \text{ Ом}$ и емкости $C = 4 \text{ мкФ}$, зашунтированной сопротивлением $R_{ш} = 125 \text{ Ом}$. Определить точное значение резонансной частоты ω_0 и резонансную проводимость контура $Y_{\text{рез}}$.

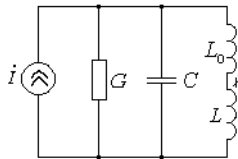
Задача 28

Индуктивность L с сердечником может меняться, за счет его перемещения, в пределах от $L_{\min} = 0,6 \text{ мГн}$ до $L_{\max} = 3,15 \text{ мГн}$. При этом добротность параллельного колебательного контура, имеющего ширину полосы пропускания $\Pi_f = 3,45 \text{ кГц}$, меняется в диапазоне от $Q_{\min} = 25$ до $Q_{\max} = 50$. Определите параметры контура L_0 , C , G .

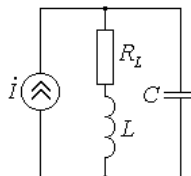
Задача 29

Параллельный колебательный контур имеет параметры $L = 20 \text{ мГн}$, $C = 5 \text{ нФ}$, $R_L = 20 \text{ Ом}$. Определите активную и реактивную составляющие сопротивления контура на границах полосы пропускания.

Задача 30

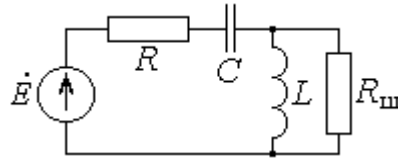

Последовательный колебательный контур имеет индуктивность $L = 20$ мГн, емкость $C = 20$ нФ и сопротивление потерь $R = 50$ Ом. Каким сопротивлением $R_{\text{ш}}$ следует зашунтировать индуктивность контура, чтобы его добротность уменьшилась в 3 раза.

Задача 31



Последовательный колебательный контур, обладающий индуктивностью $L = 4$ мГн и сопротивлением потерь $R = 30$ Ом нагружен с двух сторон (шунтом $R_{\text{ш}} = 200$ кОм и генератором с $R_r = 50$ Ом) так, что эквивалентная ширина полосы пропускания нагруженного контура составляет $\Pi_{\text{он}} = 4 \cdot 10^4$ рад/с. Определить емкость C , резонансную частоту ω_0 и полосу пропускания Π_{ω} ненагруженного контура.

Задача 32

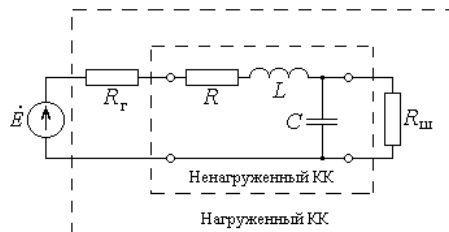

Последовательный колебательный контур, обладающий индуктивностью $L = 4$ мГн и емкостью $C = 0,25$ нФ нагружен с двух сторон (шунтом $R_{\text{ш}} = 640$ кОм и генератором с $R_r = 15$ Ом) так, что эквивалентная добротность нагруженного контура составляет $Q_{\text{н}} = 80$. Определить сопротивление потерь R и добротность Q ненагруженного контура.

Задача 33

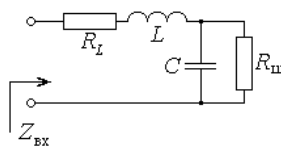

Последовательный колебательный контур состоит из катушки индуктивности с индуктивностью $L = 40$ мГн и сопротивлением потерь $R_L = 25$ Ом и емкости $C = 5$ мкФ,

зашунтированной сопротивлением $R_{ш} = 200 \text{ Ом}$. Определить точное значение резонансной частоты ω_0 и резонансное сопротивление контура $Z_{рез}$.

Задача 34

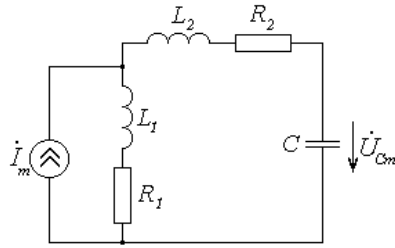

Для колебательного контура неполного включения в режиме резонанса токов с параметрами $C = 25 \text{ нФ}$, $L_1 = 1 \text{ мГн}$, $L_2 = 3 \text{ мГн}$, $R_1 + R_2 = 10 \text{ Ом}$ определите амплитуду напряжения на емкости U_{Cm} , если задающий ток источника $\dot{I}_m = 5 \text{ мА}$.

Задача 35

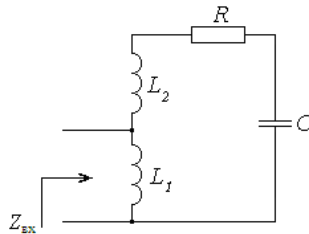

Определите резонансную частоту ω_0 и резонансное сопротивление $Z_{рез}$ для режима резонанса токов в колебательном контуре неполного включения с параметрами $C = 2 \text{ нФ}$, $L_1 = 10 \text{ мГн}$, $L_2 = 40 \text{ мГн}$, $R = 50 \text{ Ом}$.

Задача 36 Прямоугольное колебание (меандр)

На рисунке 1.1 представлена осциллограмма симметричного прямоугольного колебания с амплитудой A и периодом T . Требуется определить и построить амплитудный и фазовый спектры сигнала.



Рисунок 1.1 - Симметричное прямоугольное колебание с амплитудой A и периодом T

Задача 37 Несимметричное пилообразное колебание

На рисунке 1.3 представлена осциллограмма несимметричного пилообразного колебания с амплитудой A и периодом T . Требуется определить и построить амплитудный и фазовый спектры сигнала.

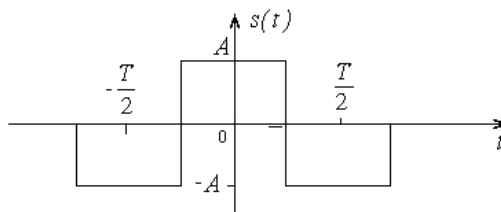

Рисунок 1.3 - Несимметричное пилообразное колебание с амплитудой A и периодом T

Задача 38 Симметричное пилообразное колебание

На рисунке 1.5 представлена осциллограмма симметричного пилообразного колебания с амплитудой A и периодом T . Требуется определить и построить амплитудный и фазовый спектры сигнала.

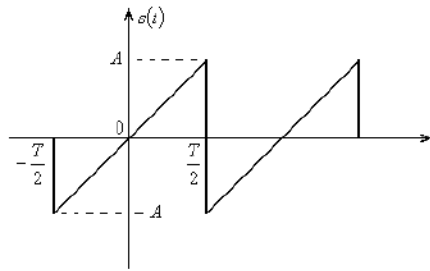

Рисунок 1.5 - Симметричное пилообразное колебание с амплитудой A и периодом T

Задача 39 Треугольный импульс

Рассмотрим треугольный импульс, симметричный относительно начала координат, имеющий амплитуду A и определенный на временном интервале длительностью $\tau_{\text{и}}$ (рисунок 2.1). Требуется определить и построить амплитудный и фазовый спектры сигнала.

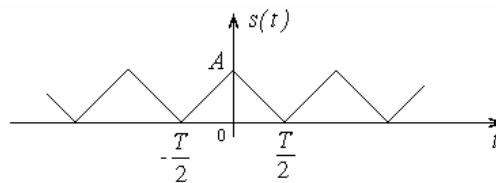

Рисунок 2.1 - Треугольный импульс, симметричный относительно начала координат, имеющий амплитуду A и определенный на временном интервале длительностью $\tau_{\text{и}}$

Задача 40 Экспоненциальный импульс

Рассмотрим экспоненциальный импульс, симметричный относительно начала координат, имеющий амплитуду A и определенный на всем временном интервале (рисунок 2.3). Требуется определить и построить амплитудный и фазовый спектры сигнала.

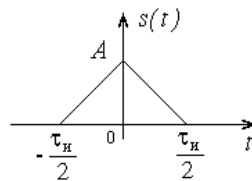

Рисунок 2.3 - Экспоненциальный импульс, симметричный относительно начала координат, имеющий амплитуду A

Задача 41 Гауссов импульс

Рассмотрим гауссов импульс, симметричный относительно начала координат, имеющий амплитуду A и определенный на всем временном интервале (рисунок 2.5). Требуется определить и построить амплитудный и фазовый спектры сигнала.

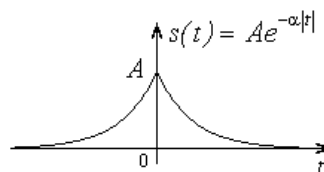

Рисунок 2.5 - Гауссов импульс, симметричный относительно начала координат, имеющий амплитуду A

Задача 42 Односторонний экспоненциальный импульс

Найти и построить автокорреляционную функцию одностороннего экспоненциального импульса, который имеет амплитуду A и определен на положительной полуоси времени (рисунок 3.1).

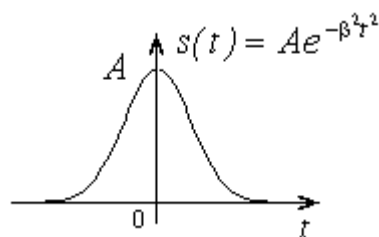

Рисунок 3.1 - Односторонний экспоненциальный импульс

Задача № 2 Полуволна косинуса

Найти и построить автокорреляционную функцию импульса вида полуволны косинуса, имеющего амплитуду A и длительность $\tau_{И}$ (рисунок 3.4).

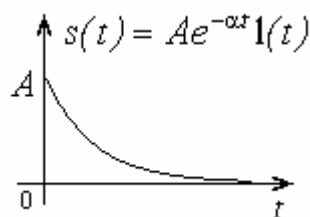

Рисунок 3.4 - Импульс вида полуволны косинуса, имеющий амплитуду A и длительность $\tau_{И}$

Задача 43 Пачка из двух прямоугольных импульсов

Найти и построить автокорреляционную функцию импульсного сигнала в виде пачки из двух прямоугольных импульсов, имеющих амплитуду A и длительность $\tau_{И}$ (рисунок 3.7).



Рисунок 3.7 - Импульсный сигнал в виде пачки из двух прямоугольных импульсов, имеющих амплитуду A и длительность $\tau_{\text{п}}$

Задача 44 Радиосигнал с амплитудной модуляцией

Пусть имеется амплитудно-модулированный сигнал (в вольтах), заданный выражением:

$$u(t) = 10 \cdot [1 + 0,5 \cos(\Omega t) + 0,4 \cos(2\Omega t)] \cdot \cos(\omega_0 t).$$

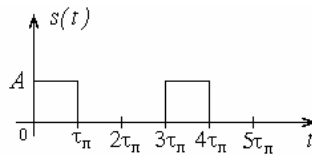
Найдите и постройте амплитудный спектр. Чему равны парциальные коэффициенты модуляции, коэффициенты модуляции «вверх» и «вниз»? Найдите среднюю и пиковую мощность, выделяемую в резисторе 1 кОм.

Задача 45 Радиосигнал с угловой модуляцией

Пусть имеется радиосигнал с угловой модуляцией, заданный выражением:

$$u(t) = 15 \cdot \cos\left(10^8 t + 0,1 \cdot \sin\left(10^6 t\right) + \frac{\pi}{3}\right).$$

Найдите и постройте амплитудный и фазовый спектры.

Задача № 46 ОБП радиосигнал

Найдите физическую огибающую, полную фазу и мгновенную частоту ОБП сигнала с однотоновой модуляцией и подавленной нижней боковой полосой:

$$a(t) = A_0 \cdot \cos(\omega_0 t) + \frac{MA_0}{2} \cdot \cos((\omega_0 + \Omega)t).$$

Задача № 47 Связь импульсной характеристики и КФЦ

Найдите импульсную характеристику идеального ФНЧ, передаточная функция которого задана выражением

$$K(j\omega) = \begin{cases} K_0 \exp(-j\omega t_0), & |\omega| \leq \omega_B \\ 0, & |\omega| > \omega_B \end{cases}$$

Нарисуйте графики АЧХ, ФЧХ и импульсной характеристики.

Задача 48 Связь переходной характеристики и КФЦ

Резистивный усилитель имеет передаточную функцию:

$$K(j\omega) = \frac{K_0}{1 + \frac{j\omega}{\omega_B}}$$

Найдите переходную характеристику и нарисуйте ее график. Введите понятие времени нарастания переходной характеристики. Какую нужно иметь полосу пропускания, чтобы получить время нарастания 1 мкс?

Задача № 49 Операторный метод анализа радиотехнических цепей

Рассмотреть прохождение прямоугольного импульса через последовательный колебательный контур (рисунок 6.1).



Рисунок 6.1 - Схема последовательного колебательного контура (а) и вид входного сигнала (б)

Задача 50 Метод интеграла наложения

Пусть на вход последовательной RC – цепи с постоянной времени $\tau = RC$ (рисунок 6.3, а) поступает экспоненциальный сигнал (рисунок 6.3, б) вида:

$$s_{BX}(t) = A \cdot \exp\{-\alpha t\} \cdot 1(t),$$

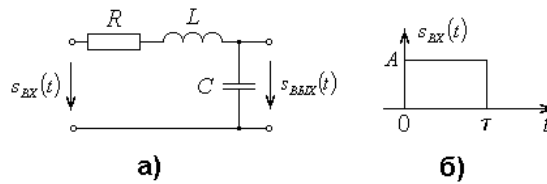
где $\alpha \neq 1/\tau$. Определить сигнал на выходе этой цепи, используя интеграл наложения.



Рисунок 6.3 - Последовательная RC – цепь (а) и форма сигнала на входе цепи (б)

Задача 51 Спектральный метод анализа радиотехнических цепей

Пусть в последовательный колебательный контур введена ЭДС вида:

$$e(t) = E_0 \cdot [1 + 0,5 \cdot \cos(\Omega t) + 0,5 \cdot \cos(2\Omega t)] \cdot \cos(\omega_0 t).$$

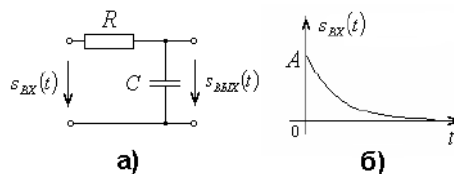
Контур имеет частоту резонанса ω_0 и полосу пропускания 4Ω . Найдите амплитудные спектры ЭДС и тока в контуре.

Задача 52 Спектральный метод анализа радиотехнических цепей

На вход резонансного усилителя с резонансным коэффициентом усиления 50, частотой настройки 1 МГц и полосой пропускания 20 кГц подается АМ-радиосигнал вида:

$$u_1(t) = 0,5 \cdot \left[1 + 0,707 \cdot \cos(2\pi \cdot 10^4 t) \right] \cdot \cos(2\pi \cdot 10^6 t), \text{ (мВ)}.$$

Определите мгновенное выходное напряжение.

Задача 53 Спектр тока нелинейного безынерционного элемента

К нелинейному безынерционному элементу, характеристика которого аппроксимирована ломаной прямой ($U_H = -2 \text{ В}$, $S = 2 \text{ мА/В}$) приложено напряжение

$$u(t) = -4 + 5 \cdot \cos(\omega_0 t), \text{ (В)}.$$

Определите постоянную составляющую и амплитуду первой гармоники тока.

Задача № 54 Спектр тока нелинейного безынерционного элемента

К нелинейному безынерционному элементу, характеристика которого аппроксимирована полиномом

$$i(u) = a_0 + a_1 \cdot (u - U_0) + a_2 \cdot (u - U_0)^2 + a_3 \cdot (u - U_0)^3$$

приложено напряжение

$$u(t) = U_0 + U_m \cdot \cos(\omega_0 t).$$

Определите амплитудный спектр тока.

Задача 55 Нелинейное усиление

Вольтамперная характеристика активного элемента нелинейного резонансного усилителя имеет вид

$$i(u) = 200 + 20 \cdot u + 2 \cdot u^2 + 0,2 \cdot u^3, \text{ (мА)}.$$

Найдите колебательные характеристики для двух значений напряжения смещения $U_0 = 0$ и $U_0 = -5 \text{ В}$.

Задача 56 Нелинейное усиление

Вольтамперная характеристика транзистора в нелинейном резонансном усилителе аппроксимирована ломаной прямой:

$$i(u) = \begin{cases} 0, & u < 0,2 \text{ В} \\ 50 \cdot (u - 0,2), & u > 0,2 \text{ В} \end{cases} \quad \text{(мА)}.$$

На базу транзистора подано напряжение $u(t) = 0,2 + U_m \cdot \cos(\omega_0 t)$, (В). Резонансное сопротивление контура 2 кОм. Определите амплитуду напряжения возбуждения, при которой амплитуда напряжения на контуре составит 10 В.

Задача 57 Амплитудная модуляция

В амплитудном модуляторе применен нелинейный элемент с ВАХ вида:

$$i(u) = a_0 + a_1(u - U_0) + a_2(u - U_0)^2.$$

К нему приложено напряжение $u(t) = U_m \cdot \cos(\omega_0 t) + U_\Omega \cdot \cos(\Omega t) + U_0$. Определите коэффициент модуляции тока.

Задача 58 Амплитудное детектирование

ВАХ диода в амплитудном детекторе при малых воздействиях аппроксимируется полиномом:

$$i(u_d) = b_1 u_d + b_2 u_d^2.$$

Сопротивление нагрузки R известно. Найдите характеристику детектирования, коэффициент передачи и входное сопротивление детектора.

Задача 59 Нелинейное безынерционное преобразование частоты

В преобразователе частоты использован полевой транзистор с проходной вольтамперной характеристикой:

$$i(u) = a_0 + a_1(u - U_0) + a_2(u - U_0)^2.$$

Пусть $u(t) = U_0 + U_\Gamma \cdot \cos(\omega_\Gamma t) + U_c \cdot \cos(\omega_c t)$. Найдите амплитуду тока промежуточной частоты.

Задача 60 Числовые характеристики случайных величин

При измерении гармонического напряжения $u(t) = U_m \cdot \cos(\omega t + \varphi)$ ламповым вольтметром, проградуированным в среднеквадратических значениях, стрелка вольтметра из-за наличия помех равномерно колеблется между значениями u_1 и u_2 . Вычислить среднее значение показаний вольтметра m_u , а также относительную погрешность $\Delta = \sigma_u / m_u$ измерения амплитуды напряжения $u(t)$, где σ_u - среднее квадратическое значение.

Задача 61 Числовые характеристики случайных величин

Мгновенные значения амплитуды X принимаемого сигнала при замираниях описываются распределением Релея:

$$w(x) = \frac{x}{\sigma^2} \cdot \exp\left(-\frac{x^2}{2\sigma^2}\right), x > 0.$$

Вычислить среднее значение и дисперсию случайной величины X .

Задача 62. Вероятностные характеристики случайных величин

Сообщение передается последовательностью амплитудно-модулированных импульсов с заданным шагом квантования Δ (Δ - наименьшая разность между двумя

импульсами). На сообщение накладываются шумы, распределенные по нормальному закону с плотностью вероятностей:

$$w(x) = \frac{1}{\sqrt{2\pi\sigma^2}} \cdot \exp\left(-\frac{x^2}{2\sigma^2}\right).$$

Если мгновенное значение шумов превышает половину шага квантования, то при передаче сообщения возникает ошибка.

Определить при каком минимально допустимом шаге квантования ошибка из-за шумов не превысит 0,1?

Задача 63 Вероятностные характеристики случайных величин

Изменение частоты X генератора из-за самопрогрева, подчинено распределению, график которого изображен на рисунок 13.1.



Рисунок 13.1 - График плотности вероятности частоты генератора

Записать аналитические выражения для плотности вероятности и функции распределения $F(x)$ случайной величины X .

Задача 64. Автокорреляционная функция случайного процесса

Доказать, что не существует стационарного случайного процесса $\xi(t)$, автокорреляционная функция которого $K(\tau)$ постоянная некотором временном интервале $(-\tau_1, \tau_1)$ и равна нулю вне его:

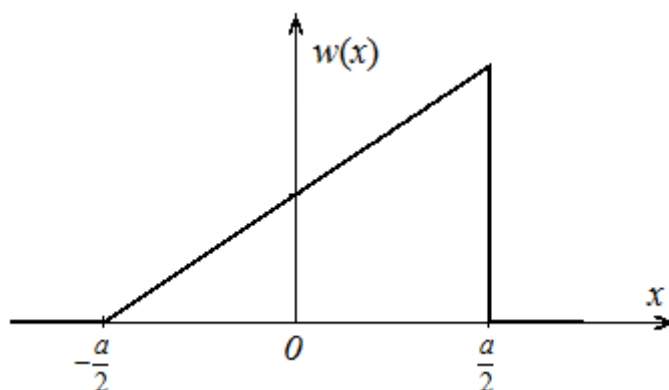
$$K(\tau) = \begin{cases} \sigma^2, & |\tau| < \tau_1 \\ 0, & |\tau| \geq \tau_1 \end{cases}$$

Задача № 65 Спектральная плотность средней мощности случайного процесса

Определить спектральную плотность средней мощности стационарного случайного процесса $\xi(t)$, автокорреляционная функция которого $K_\xi(\tau)$:

$$K_{\xi}(\tau) = \begin{cases} \sigma_{\xi}^2 \cdot \left(1 - \frac{|\tau|}{T}\right), & |\tau| \leq T \\ 0, & |\tau| > T \end{cases}$$

Задача 66 Интервал корреляции

Найти интервал корреляции τ_K для стационарного случайного процесса $\xi(t)$ с автокорреляционной функцией:

$$K_{\xi}(\tau) = \sigma_{\xi}^2 \cdot \exp(-\alpha \cdot |\tau|).$$

Задача 67 Эффективная ширина спектра

Определить эффективную ширину $\Delta\omega_3$ спектра средней мощности $W(\omega)$ стационарного случайного процесса $\xi(t)$ с автокорреляционной функцией:

$$K_{\xi}(\tau) = \sigma_{\xi}^2 \cdot \exp(-\alpha^2 \cdot \tau^2).$$

Задача 68 Дифференцирование случайного процесса

На вход идеальной дифференцирующей цепи воздействует стационарный гауссовский случайный процесс $\xi(t)$ с нулевым математическим ожиданием $m_{\xi} = 0$ и автокорреляционной функцией:

$$K_{\xi}(\tau) = \sigma_{\xi}^2 \cdot (1 + \alpha \cdot |\tau|) \cdot \exp(-\alpha \cdot |\tau|).$$

Определить автокорреляционную функцию процесса $\eta(t) = \frac{d\xi(t)}{dt}$ на выходе устройства.

Задача 69 Интегрирование случайного процесса

На вход пропорционально-интегрирующего фильтра (рисунок 16.1) поступает стационарное случайное напряжение $\xi(t)$ с математическим ожиданием m_{ξ} и автокорреляционной функцией:

$$K_{\xi}(\tau) = \sigma_{\xi}^2 \cdot \exp(-\alpha \cdot |\tau|).$$



Рисунок 16.1 - Электрическая схема пропорционально-интегрирующего фильтра

Определить математическое ожидание m_η , спектральную плотность средней

Задача № 70 Квадратичный детектор

Огибающая $A(t)$ узкополосного случайного напряжения на вход квадратичного детектора огибающей распределена по закону Релея:

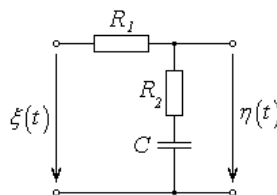
$$w_1(A) = \frac{A}{\sigma^2} \cdot \exp\left(-\frac{A^2}{2\sigma^2}\right), A \geq 0.$$

Найти плотность распределения вероятностей $w_2(\eta)$, математическое ожидание m_η и дисперсию D_η напряжения $\eta(t)$ на выходе детектора напряжения $\eta(t)$ на выходе детектора, если:

$$\eta(t) = \frac{\alpha}{2} \cdot A^2(t).$$

Задача 71. Двухполупериодный линейный детектор

Найти плотность распределения вероятностей $w_2(\eta)$ напряжения $w_2(\eta)$ на выходе двухполупериодного линейного детектора, характеристика которого ($\eta(\xi) = \alpha|\xi|$) представлена на рисунке 17.3. На вход детектора воздействует гауссовский случайный процесс $\xi(t)$ с нулевым математическим ожиданием $m_\xi = 0$ и дисперсией $D_\xi = \sigma_\xi^2$.



Рисунок 17.3 - Амплитудная характеристика двухполупериодного линейного детектора

Задача 72 Построение согласованного фильтра

Синтезируйте согласованный фильтр для заданного сигнала. Найдите форму выходного сигнала.

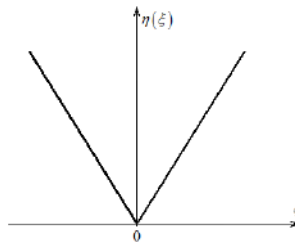

Рисунок 18.1 - Сигнал на входе согласованного фильтра

Контрольная работа №1. Анализ гармонических колебаний в простейших электрических цепях методом векторных диаграмм и комплексных амплитуд.

Задача №1

Для заданной на рис. 1,а (или рис. 1,б) цепи, находящейся в режиме гармонических колебаний, определить действующие значения токов (рис. 1,а) и напряжений (рис. 1,б). Построить векторную диаграмму. Исходные данные взять в табл.1.

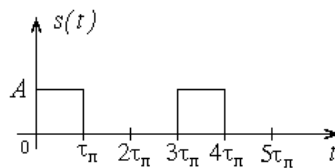

Рисунок 1

Таблица 1 - Исходные данные к задаче 1

№ вар.	R_1 , Ом	R_2 , Ом	x_C , Ом	E , В	№ вар.	R_1 , Ом	R_2 , Ом	x_C , Ом	E , В
1	5	6	8	25	16	14	10	7	25
2	6	4	10	22	17	8	9	16	23
3	4	6	9	18	18	9	12	15	17
4	3	7	10	20	19	10	15	17	16
5	5	9	8	21	20	9	7	13	14
6	6	10	11	24	21	10	7	14	21
7	7	12	12	25	22	9	8	13	22
8	9	7	10	27	23	8	10	12	23
9	10	6	11	26	24	6	11	9	17
10	12	5	12	19	25	7	12	10	18
11	7	12	10	20	26	4	13	11	24
12	9	14	9	19	27	5	11	12	22
13	12	17	10	18	28	6	9	17	21
14	10	16	8	17	29	7	8	16	19
15	15	18	11	24	30	8	8	15	18

Задача №2

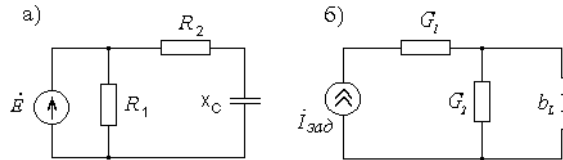
Для заданных параметров элементов (табл. 2) определить токи ветвей в цепи (рис. 2,а) или напряжения на элементах цепи (рис. 2,б), находящейся в режиме гармонических колебаний. Рассчитать полную и реактивную мощности, развиваемые источником, если активная мощность на его зажимах задана (табл. 2).



Рисунок 2

Таблица 2 - Исходные данные к задаче 2

№ вар.	R_0 , Ом G_0 , См	X_0 , Ом B_0 , См	R_1 , Ом G_1 , См	X_1 , Ом B_1 , См	X_2 , Ом B_2 , См	P , кВт
1	2	26	10	10	-10	1,2
2	2	25	11	11	-12	1,1
3	3	24	9	10	-8	1,0
4	3	24,5	12	9,5	-11,5	1,2
5	2,5	23	14	8,5	-8,5	1,3
6	2,5	23,5	13	8	-9	1,4
7	2,7	22	12	8,5	-9,5	1,35
8	2,6	23	8	12	-9,5	1,3
9	2,5	24	9	11	-10	1,2
10	2,4	26	11	9,5	-11	1,1
11	2,2	25	10	9	-11	1,0
12	1,8	27	9,5	11,5	-9	1,1
13	1,7	28	8,5	12	-12	1,2
14	1,8	29	8	13	-8	1,2
15	1,7	25	8,5	10	-11	1,2
16	1,9	26	12	9	-10	1,1
17	2,1	27	11,5	8	-12	1,2
18	1,9	25	9,5	10	-8,5	1,0
19	2,1	24	9	9,5	-13	1,3
20	2,5	23	11	9,5	-8,7	1,4
21	2,9	22	12	10	-8	1,3
22	2,7	24	13	11	-11	1,2
23	2,4	25	9	10,5	-11	1,35
24	2,5	27	10	9,5	-9	1,1
25	2,2	28	8	8,5	-9,5	1,3
26	2,5	26,5	9,5	8	-12	1,2
27	2,6	27	9,7	12	-8	1,3
28	2	28	10	11	-13	1,0
29	2,3	21	7	9	-10	1,2
30	2,8	20	14	13	-12	1,4

Контрольная работа № 2. Частотные характеристики простейших линейных цепей

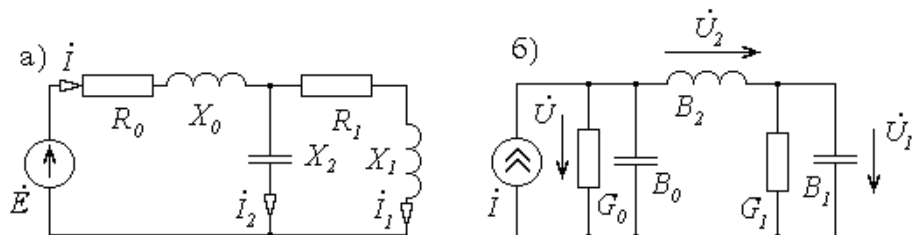
Задача №1

Рассчитать комплексную функцию заданной цепи (рис. 3 - 6). Найти выражения и построить амплитудно-частотную и фазо-частотную характеристики. Исходные данные взять в табл. 3.



Рисунок 3



Рисунок 4

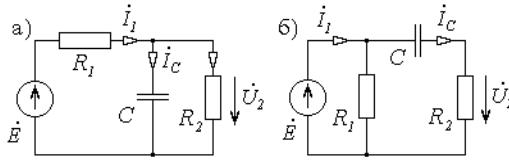

Рисунок 5

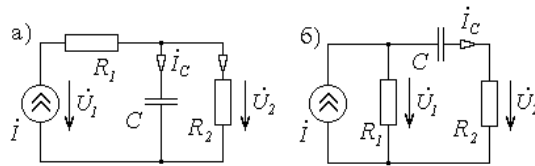

Рисунок 6

Таблица 3 - Исходные данные к задаче 1

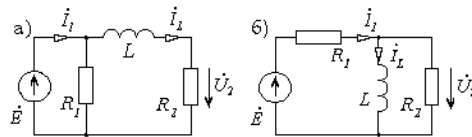
№ вар	Цепь рис.№	Реакция	R 1 , Ом	R 2 , Ом	C, мкФ L, мГн
1	7	\dot{I}_1	100	160	10
2	7	\dot{I}_C	180	100	20
3	7	\dot{U}_2	250	200	5
4	8	\dot{U}_1	310	150	20
5	8	\dot{I}_C	350	250	10
6	8	\dot{U}_2	110	370	5
7	9	\dot{I}_1	190	150	100
8	9	\dot{I}_L	260	280	75
9	9	\dot{U}_2	360	140	50
10	10	\dot{U}_1	120	190	50
11	10	\dot{I}_L	130	180	75

12	10	\dot{U}_2	200	270	100
13	7	\dot{I}_1	270	260	5
14	7	\dot{I}_C	140	140	10
15	7	\dot{U}_2	210	320	2
16	8	\dot{U}_1	320	170	10
17	8	\dot{I}_C	390	340	2
18	8	\dot{U}_2	150	130	15
19	9	\dot{I}_1	220	260	250
20	9	\dot{I}_L	280	330	300
21	9	\dot{U}_2	330	310	280
22	10	\dot{U}_1	370	240	180
23	10	\dot{I}_L	160	210	160
24	10	\dot{U}_2	230	220	100
25	7	\dot{I}_1	290	300	3
26	7	\dot{I}_C	280	290	5
27	7	\dot{U}_2	170	230	10
28	8	\dot{U}_1	240	220	10
29	8	\dot{I}_C	300	340	7
30	8	\dot{U}_2	340	350	6

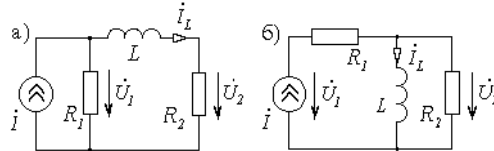
Задача №2

Определить частоту, на которой входное сопротивление цепи или входная проводимость цепи (рис 7) имеют чисто активный характер. Построить входные амплитудно-частотную и фазо-частотную характеристики цепи. Исходные данные взять в табл.4.



Рисунок 7

Таблица 4 - Исходные данные к задаче 2

№ вар	R Ом	L мГн	C мкФ	№ вар	R Ом	L мГн	C мкФ
1	40	0,4	1	16	30	5,0	2
2	10	0,8	2	17	60	14,7	3
3	20	0,9	1	18	30	3,6	1
4	60	1,2	3	19	110	19,2	3
5	20	1,8	2	20	45	7,2	2
6	40	2,7	3	21	50	16,2	2
7	45	7,5	3	22	24	3,6	4

8	30	2,5	1	23	60	1,8	0,5
9	35	4,8	3	24	50	8,1	1
10	25	3,2	2	25	24	1,6	4
11	55	12,8	2	26	40	9,8	2
12	80	1,6	1	27	50	0,9	0,25
13	100	10,8	3	28	80	4,9	1
14	110	24,3	3	29	70	25,4	4
15	60	6,4	1	30	18	0,2	0,5

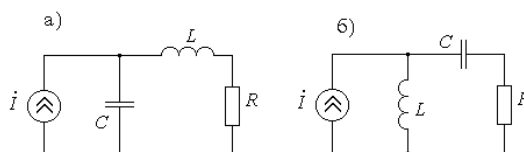
Контрольная работа № 3. Спектры и автокорреляционные функции детерминированных сигналов

Задача №1

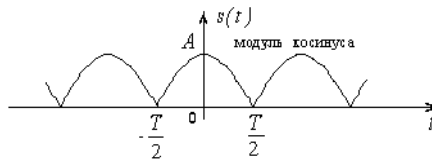

Найдите разложение в ряд Фурье заданного периодического сигнала. Постройте амплитудный и фазовый спектры.

Задача №2

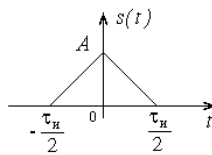

Найдите спектр заданного импульсного сигнала. Постройте амплитудный и фазовый спектры.

Задача №3

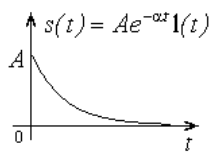

Найдите автокорреляционную функцию сигнала и постройте ее график.

Контрольная работа № 4. Анализ прохождения детерминированных сигналов через линейные стационарные цепи

Задача №1

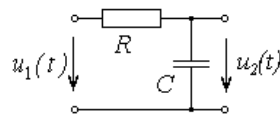

На вход RC-фильтра поступает периодический сигнал:

$$u_1(t) = \frac{4E}{\pi} \sin(\Omega t) + \frac{4E}{3\pi} \sin(3\Omega t) + \frac{4E}{5\pi} \sin(5\Omega t) + \dots$$

Найдите в общем виде выходной сигнал $u_2(t)$.

Задача №2

В последовательный колебательный контур введена ЭДС:

$$e(t) = 0,5 \cdot \left[1 + 0,7 \cos(5 \cdot 10^3 t) \right] \cdot \cos(10^6 \cdot t), \text{ (В)}.$$

Контур настроен на несущую частоту и имеет параметры $r = 5 \text{ Ом}$, $L = 0,5 \text{ мГн}$.

Определите коэффициент модуляции тока в контуре.

Контрольная работа № 5. Анализ нелинейных и параметрических электрических цепей

Задача №1

К нелинейному безынерционному элементу, характеристика которого аппроксимирована полиномом:

$$i(u) = a_0 + a_1(u - U_0) + a_2(u - U_0)^2 + a_3(u - U_0)^3$$

приложено напряжение

$$u(t) = U_0 + U_m \cdot \cos(\omega_0 t).$$

Определите амплитудный спектр тока.

Задача №2

Дифференциальная параметрическая емкость изменяется по закону:

$$C(t) = 100 + 5 \cdot \cos(10^7 \cdot t), \text{ (пФ)}.$$

К емкости приложено напряжение $u(t) = 10 \cdot \cos(10^6 \cdot t)$, (мВ). Найдите и постройте спектр тока.

Контрольная работа № 6. Характеристики случайных процессов

Задача №1

Случайная величина X имеет распределение Лапласа, плотность вероятности $p(x)$ которого:

$$p(x) = \frac{\lambda}{2} \cdot \exp(-\lambda \cdot |x|), \lambda > 0.$$

Определить математическое ожидание m_x и дисперсию D_x случайной величины X .

Задача №2

На безынерционный нелинейный элемент с характеристикой

$$y = f(x) = \begin{cases} 0, & x < 0 \\ ax^2, & x \geq 0 \end{cases}$$

воздействует стационарный случайный процесс с плотностью вероятности

$$p_1(x) = \frac{1}{\sqrt{2\pi}\sigma_x} \cdot e^{-\frac{x^2}{2\sigma_x^2}}.$$

Определите плотность вероятности выходного случайного процесса $p_2(y)$.

Типовые задания при выполнении лабораторных работ:

К теме 2. Анализ линейных электрических цепей в установившемся гармоническом режиме

Работа №1. Исследование простых электрических цепей в установившемся гармоническом режиме

1. Цель работы

Измерение гармонических напряжений и фазовых соотношений между ними в простейших цепях, сопоставление результатов эксперимента с результатами расчета и теоретическими положениями.

2. Сведения, необходимые для выполнения работы

Перед выполнением работы необходимо ознакомиться со следующими вопросами:

1. Дайте определение гармонического тока (напряжения).
2. Что понимается под амплитудным значением (амплитудой) гармонического тока (напряжения)?
3. Дайте определение периода гармонического тока (напряжения).
4. Что понимается под циклической (линейной) частотой гармонического тока (напряжения)? Укажите ее связь с периодом.
5. Что называется полной фазой (фазой) гармонического тока (напряжения)?
6. Дайте определение угловой частоты гармонического тока (напряжения). Укажите ее связь с циклической частотой и с периодом.
7. Что называется начальной фазой гармонического тока (напряжения)?
8. Как определяется фазовый сдвиг между двумя гармоническими токами (напряжениями)? Как определить какой из сигналов опережает другой или отстает от него по фазе и на сколько?
9. В чем состоит символический метод анализа линейных электрических цепей? В чем его преимущества?

10. Что называется комплексным мгновенным значением (комплексом) гармонического тока (напряжения)? Укажите связь между комплексом и мгновенным значением гармонического тока (напряжения).
11. Дайте определения комплексной амплитуды гармонического тока (напряжения).
12. Сформулируйте первый закон Кирхгофа для комплексных амплитуд. Приведите пример составления уравнения по данному закону. Обоснуйте выбор знака комплексной амплитуды тока ветви.
13. Сформулируйте второй закон Кирхгофа для комплексных амплитуд. Приведите пример составления уравнения по данному закону. Обоснуйте выбор знака комплексной амплитуды напряжения на элементе контура.
14. Дайте определения комплексным сопротивлению и проводимости участка электрической цепи. Укажите, как определяется комплексное сопротивление (или проводимость) сложного двухполюсника.
15. Какой физический смысл имеют модуль и аргумент комплексных сопротивления и проводимости?
16. В чем состоит задача анализа линейной электрической цепи в установившемся гармоническом режиме? Как определяется число уравнений, которое необходимо составить для решения данной задачи в соответствии с законами Кирхгофа для комплексных амплитуд?

Работа № 2. Исследование частотных характеристик простейших электрических цепей

1. Цель работы

Измерение АЧХ и ФЧХ простейших лестничных электрических цепей и сопоставление результатов эксперимента с результатами расчета.

2. Сведения, необходимые для выполнения работы

Перед выполнением работы необходимо ознакомиться со следующими вопросами:

1. Дайте определение комплексной функции цепи (КФЦ).
2. В каком случае КФЦ называется входной?
3. Перечислите известные вам входные КФЦ. Поясните их физический смысл.
4. В каком случае КФЦ называется передаточной?
5. Перечислите известные вам передаточные КФЦ. Поясните их физический смысл.
6. Дайте определение амплитудно-частотной характеристики (АЧХ) цепи.
7. Дайте определение фазо-частотной характеристики (ФЧХ) цепи.
8. Как связаны АЧХ и ФЧХ с КФЦ?
9. Что происходит с сигналом при его прохождении через цепь, если на данной частоте значение АЧХ: больше 1, меньше 1?

10. Каково фазовое соотношение между сигналами на входе и выходе цепи, если на данной частоте значение ФЧХ: равно 180 град, больше 0 град, равно 0 град, меньше 0 град?
11. Что понимается под электрическим фильтром?
12. Дайте определение частоты среза электрического фильтра?
13. Что называется полосой пропускания электрического фильтра?
14. Что называется полосой задерживания электрического фильтра?
15. На какие виды подразделяются электрические фильтры по взаимному расположению полосы пропускания и полосы задерживания?
16. Приведите графики АЧХ различных идеальных и реальных электрических фильтров.
17. Дайте определение логарифмической АЧХ. В чем ее преимущество?
18. Сформулируйте методику измерения АЧХ.
19. Как измеряются значения ФЧХ с помощью двухлучевого осциллографа?

Работа № 3. Исследование частотных характеристик одиночных колебательных контуров

1. Цель работы

Снятие АЧХ последовательного и параллельного одиночных колебательных контуров, исследование влияния сопротивления потерь, вносимого в контур на его частотные свойства.

2. Сведения, необходимые для выполнения работы

Используя рекомендованную литературу, настоящее описание, ознакомьтесь со следующими вопросами:

1. Что такое колебательный контур?
2. В чем состоит явление резонанса?
3. Какой колебательный контур называется последовательным?
4. Как проявляется резонанс в последовательном колебательном контуре?
5. Почему резонанс в последовательном колебательном контуре называется резонансом напряжений?
6. Постройте векторную диаграмму тока и напряжений последовательного колебательного контура при резонансе.
7. Постройте векторную диаграмму тока и напряжений последовательного колебательного контура для частоты ниже резонансной.
8. Постройте векторную диаграмму тока и напряжений последовательного колебательного контура для частоты выше резонансной.
9. Каково условие наступления резонанса в последовательном колебательном контуре?

10. Дайте определение резонансной частоты. По какой формуле она может быть вычислена?
11. Дайте определение характеристического сопротивления последовательного колебательного контура. По каким формулам оно может быть вычислено?
12. Что является источником потерь в колебательном контуре?
13. Дайте определение добротности колебательного контура. Приведите формулу для вычисления добротности последовательного колебательного контура.
14. Какой колебательный контур называется параллельным?
15. Как проявляется резонанс в параллельном колебательном контуре?
16. Почему резонанс в параллельном колебательном контуре называется резонансом токов?
17. Постройте векторную диаграмму токов и напряжения параллельного колебательного контура при резонансе.
18. Постройте векторную диаграмму токов и напряжения параллельного колебательного контура для частоты ниже резонансной.
19. Постройте векторную диаграмму токов и напряжения параллельного колебательного контура для частоты выше резонансной.
20. Каково условие наступления резонанса в параллельном колебательном контуре?
21. Дайте определение характеристической проводимости параллельного колебательного контура. По каким формулам она может быть вычислена?
22. Дайте определение добротности колебательного контура. Приведите формулу для вычисления добротности параллельного колебательного контура.
23. Дайте определение полосы пропускания колебательного контура. Как связаны ширина полосы пропускания и добротность колебательного контура?
24. Приведите формулы для вычисления ширины полосы пропускания последовательного и параллельного колебательных контуров.
25. Какой колебательный контур называется нагруженным? Как соотносятся добротность и ширина полосы пропускания для нагруженного и ненагруженного колебательных контуров?
26. Что понимают под обобщенными частотными характеристиками последовательного и параллельного колебательных контуров? Приведите графики обобщенных АЧХ и ФЧХ.
27. Дайте определение нормированной частоты, относительной и обобщенной расстроек частоты. Какие значения принимает обобщенная расстройка частоты на границах полосы пропускания колебательного контура?

28. В чем состоят свойства арифметической и геометрической симметрий колебательных контуров?

Работа №4. Исследование частотных свойств линейного трансформатора

1. Цель работы:

Цель работы: снятие АЧХ линейного согласующего трансформатора и определение его параметров и рабочего частотного диапазона.

2. Сведения, необходимые для выполнения работы.

Используя рекомендованную литературу, настоящее описание, ознакомьтесь со следующими вопросами:

1. Какие две катушки индуктивности называются связанными?
2. Какими параметрами характеризуют магнитную связь между катушками индуктивности и от чего они зависят?
3. Какие катушки индуктивности называются включенными согласно (встречно) и как вид включения обозначается на схеме?
4. Что называется трансформатором?
5. Какой трансформатор называется линейным?
6. Какой трансформатор называется идеальным? Как он обозначается на схеме? Запишите свойства идеального трансформатора?
7. Какой трансформатор называется повышающим (понижающим)? Как этого можно добиться?
8. Что называется индуктивностью рассеяния обмоток трансформатора и как они могут быть рассчитаны?
9. Какой трансформатор называется согласующим? Как должны быть связаны сопротивления генератора и нагрузки для передачи в нагрузку максимально возможной активной мощности?
10. Приведите известные вам схемы замещения реального трансформатора и поясните смысл величин, входящих в их состав.
11. Что понимается под совершенным трансформатором? Нарисуйте схему замещения совершенного трансформатора.
12. Что понимают под коэффициентом передачи мощности согласующего трансформатора? Приведите график его частотной зависимости.
13. От чего зависит рабочий частотный диапазон согласующего трансформатора? Как его расширить?
14. Какой трансформатор называется широкополосным?

15. Каково максимальное значение коэффициента передачи мощности согласующего трансформатора? На какой частоте оно достигается?
16. Каков наклон графика частотной зависимости коэффициента передачи мощности согласующего трансформатора за пределами полосы пропускания?
17. Как измерить индуктивности первичной и вторичной обмоток трансформатора?
18. Как измерить индуктивность рассеяния трансформатора?

К теме 3. Цепи с распределенными параметрами. Теория длинных линий.

Работа №5. Исследование амплитудных распределений напряжения в длинной линии в различных режимах работы

1. Цель работы

Измерение амплитудных распределений напряжения в длинной линии при различных нагрузочных сопротивлениях активного, реактивного и комплексного характера.

2. Сведения, необходимые для выполнения работы.

Используя рекомендованную литературу, настоящее описание, ознакомьтесь со следующими вопросами:

1. Что понимают под цепью с распределенными параметрами?
2. Что понимают под длинной линией? Приведите примеры длинных линий и области их применения.
3. Перечислите первичные параметры длинной линии и поясните их физический смысл.
4. От чего зависят значения первичных параметров?
5. Что понимают под комплексным коэффициентом распространения волны в длинной линии? Поясните физический смысл коэффициента затухания и коэффициента фазы.
6. Что понимают под длинной линией без затухания и длинной линией с малыми потерями?
7. Что называют волновым сопротивлением длинной линии? Чему равно волновое сопротивление в длинной линии без потерь?
8. В чем суть волнового подхода при анализе гармонического режима работы длинной линии?
9. Что называют коэффициентом отражения произвольного сечения длинной линии?
10. Как определить коэффициенты отражения волны от сечений генератора и нагрузки?
11. Что понимают под длиной волны и фазовой скоростью волны в линии?
12. Как связан коэффициент фазы с длиной волны и фазовой скоростью волны в линии?

13. Что понимают под входным сопротивлением сечения длинной линии?
14. Что понимают под КПД длинной линии? От чего зависит КПД?
15. Перечислите возможные режимы работы длинной линии и условия их реализации.
16. Охарактеризуйте амплитудные распределения напряжения и тока в линии в режиме бегущей волны. Чему равны входное сопротивление и КПД длинной линии в данном режиме работы?
17. Охарактеризуйте амплитудные распределения напряжения и тока в линии в режиме стоячей волны при коротком замыкании на конце линии. Каков характер изменения входного сопротивления сечения длинной линии?
18. Охарактеризуйте амплитудные распределения напряжения и тока в линии в режиме стоячей волны при холостом ходе на конце линии. Каков характер изменения входного сопротивления сечения длинной линии?
19. Охарактеризуйте амплитудные распределения напряжения и тока в линии в режиме стоячей волны при индуктивной нагрузке на конце линии. Каков характер изменения входного сопротивления сечения длинной линии?
20. Охарактеризуйте амплитудные распределения напряжения и тока в линии в режиме стоячей волны при емкостной нагрузке на конце линии. Каков характер изменения входного сопротивления сечения длинной линии?
21. Охарактеризуйте амплитудные распределения напряжения и тока в линии в режиме смешанных волн при активной нагрузке на конце линии. Каков характер изменения входного сопротивления сечения длинной линии?
22. Охарактеризуйте амплитудные распределения напряжения и тока в линии в режиме смешанных волн при активно-индуктивной нагрузке на конце линии. Каков характер изменения входного сопротивления сечения длинной линии?
23. Охарактеризуйте амплитудные распределения напряжения и тока в линии в режиме смешанных волн при активно-емкостной нагрузке на конце линии. Каков характер изменения входного сопротивления сечения длинной линии?
24. Дайте определение КСВ (КБВ)?

8.3. Перечень вопросов и заданий для промежуточной аттестации по дисциплине

Примерный перечень вопросов к экзамену:

1. Электрическая цепь. Токи и напряжения. Условные положительные направления токов и напряжений. Мгновенная мощность и энергия.
2. Идеализированные пассивные элементы электрической цепи. Сопротивление, индуктивность, емкость.

3. Идеализированные активные элементы электрической цепи. Источники напряжения и тока. Зависимые источники.
4. Реальные элементы электрической цепи. Схемы замещения резистора, катушки индуктивности, конденсатора.
5. Законы Кирхгофа. Составление уравнений электрического равновесия. Определение числа независимых уравнений. Задача анализа цепи.
6. Понятие линейной цепи. Общие свойства линейных цепей, вытекающие из линейности дифференциальных уравнений.
7. Гармонические токи и напряжения. Действующее и среднее значения. Задача анализа линейной цепи в установившемся гармоническом режиме.
8. Представление гармонических функций в комплексной форме. Понятие комплексной амплитуды и комплекса. Законы Кирхгофа в комплексной форме.
9. Закон Ома в комплексной форме. Понятие комплексного сопротивления и комплексной проводимости. Амплитудные и фазовые соотношения между гармоническими токами и напряжениями в элементах цепи.
10. Расчет гармонического режима в простых цепях методом комплексных амплитуд. Пример анализа. Векторные диаграммы.
11. Мгновенная, активная, реактивная и полная мощности в гармоническом режиме. Комплексная мощность.
12. Условие передачи максимальной активной мощности от генератора в нагрузку. Баланс мощностей в цепи.
13. Метод эквивалентных преобразований схем цепей. Преобразование треугольника сопротивлений в эквивалентную звезду и обратное преобразование.
14. Преобразование источника напряжения в эквивалентный источник тока и обратное преобразование. Применение этих преобразований к анализу цепей. Перенос источников в схеме цепи.
15. Метод контурных токов. Вывод уравнений и их решение. Пример применения.
16. Метод узловых напряжений. Вывод уравнений и их решение. Пример применения.
17. Понятие о комплексных функциях цепи и частотных характеристиках. Определение входных и передаточных функций методами контурных токов и узловых напряжений.
18. Амплитудно-частотная и фазо-частотная характеристики цепи. Примеры отыскания для простейших цепей. Логарифмическая АЧХ.

19. Последовательный колебательный контур. Резонанс напряжений. Амплитудные и фазовые соотношения при резонансе.
20. Последовательный колебательный контур. Параметры контура: характеристическое сопротивление, добротность, резонансная проводимость. Частотные характеристики последовательного колебательного контура. Виды расстроек частоты. Полоса пропускания, неравномерность АЧХ.
21. Параллельные колебательные контуры. Разновидности схем. Обобщенная схема. Частотные характеристики для частот вблизи частоты параллельного резонанса.
22. Параллельные колебательные контуры. Параметры контура: резонансная частота, характеристическое сопротивление, добротность, резонансное сопротивление, коэффициент включения, полоса пропускания.
23. Параллельный контур неполного включения с двумя индуктивностями. Его параметры и частотные характеристики.
24. Избирательные свойства колебательных контуров. Свойства геометрической и арифметической симметрии частотных характеристик.
25. Понятие длинной линии. Первичные параметры. Вывод дифференциальных уравнений длинной линии.
26. Решение дифференциальных уравнений однородной линии для гармонического режима. Понятие о бегущих волнах.
27. Падающие и отраженные волны в длинной линии. Параметры бегущей волны - длина волны и фазовая скорость.
28. Основные уравнения длинной линии без потерь. Режим согласования линии на выходе. Распределение напряжения и тока вдоль линии в этом режиме; входное сопротивление.
29. Линия без потерь, разомкнутая на конце. Распределение напряжения и тока вдоль линии, входное сопротивление. Физическое толкование стоячих волн.
30. Линия без потерь, замкнутая на конце. Распределение напряжения и тока вдоль линии, входное сопротивление. Физическое толкование стоячих волн.
31. Линия без потерь, нагруженная на произвольное комплексное сопротивление. Распределение напряжения и тока вдоль линии. КСВ и КБВ.
32. Мощность в длинной линии без потерь и с малыми потерями.
33. Понятие информации, сообщения и сигнала. Классификация сигналов. Параметры радиотехнических сигналов.
34. Гармонический анализ периодических сигналов: тригонометрические ряды Фурье. Понятие амплитудного и фазового спектров.

35. Распределение средней мощности в спектре периодического сигнала. Равенство Парсеваля для периодических сигналов.
36. Спектральный анализ импульсных сигналов с ограниченной энергией. Интегральные преобразования Фурье. Свойства амплитудного и фазового спектров.
37. Свойства преобразования Фурье (теоремы линейности, об изменении масштаба времени, запаздывания, смещения).
38. Свойства преобразования Фурье (теоремы дифференцирования, интегрирования, о свертке функций, о свертке спектров).
39. Распределение энергии в спектре непериодического сигнала. Спектры типовых импульсов (прямоугольного, экспоненциального, колоколообразного, вида $\sin(\omega_m t)/(\omega_m t)$).
40. Связь между спектральной плотностью одиночного импульса и комплексными амплитудами гармоник периодического повторения импульса.
41. Спектры сигналов с неограниченной энергией. Спектральные плотности дельта-функции, константы, ступенчатой функции, гармонического колебания.
42. Понятие эффективной длительности сигнала и эффективной ширины спектра. Связь между эффективной длительностью и эффективной шириной спектра. Связь между спектрами видео- и радиоимпульса.
43. Корреляционный анализ детерминированных колебаний. Автокорреляционные функции периодических и непериодических колебаний и их свойства. Автокорреляционные функции типовых колебаний.
44. Понятие радиосигнала. Радиосигналы с амплитудной модуляцией. Спектр АМ радиосигнала при тональной модуляции.
45. Спектр амплитудно-модулированного колебания при сложной периодической или непериодической модулирующей функции. Ширина спектра АМ сигнала.
46. Распределение средней мощности в спектре АМ радиосигнала. Понятие об однополосном сигнале и сигнале с балансной модуляцией.
47. Понятие радиосигнала. Радиосигналы с угловой модуляцией. Определение ЧМ и ФМ радиосигналов, их параметры, сходство и различие.
48. Спектр радиосигнала при тональной угловой модуляции при малых и произвольных индексах модуляции. Спектр фазоманипулированного сигнала.
49. Сущность спектрального метода анализа прохождения сигналов через линейные радиотехнические цепи. Последовательность и пример анализа.

50. Сущность операторного метода и метода интегралов наложения. Последовательность и пример анализа.
51. Условия неискаженной передачи сигнала через линейную систему. Искажения сигнала при его передаче через радиотехническую цепь с ограниченной полосой пропускания (на примере идеального фильтра нижних частот).
52. Анализ прохождения прямоугольного радиоимпульса через резонансную цепь (метод низкочастотного эквивалента).
53. Анализ прохождения АМ радиосигнала через узкополосную цепь (метод низкочастотного эквивалента).
54. Анализ прохождения частотно-модулированного сигнала через резонансную цепь. Метод мгновенной частоты.
55. Нелинейные элементы, их характеристики и параметры. Виды аппроксимаций характеристик нелинейных элементов (полиномиальная, кусочно-линейная, показательная).
56. Гармонический анализ тока нелинейного безынерционного элемента при гармоническом воздействии: полиномиальная аппроксимация ВАХ.
57. Гармонический анализ тока нелинейного безынерционного элемента при гармоническом воздействии: кусочно-линейная аппроксимация ВАХ.
58. Гармонический анализ тока нелинейного безынерционного элемента при гармоническом воздействии: показательная аппроксимация ВАХ.
59. Нелинейное резонансное усиление. Схема нелинейного резонансного усилителя. Временные диаграммы. Колебательная характеристика. КПД. Выбор угла отсечки.
60. Умножение частоты. Схема нелинейного резонансного умножителя частоты. Временные диаграммы. Выбор угла отсечки.
61. Формирование амплитудно-модулированных колебаний. Принципы построения амплитудного модулятора питанием и смещением. Модуляционные характеристики и их применение.
62. Формирование амплитудно-модулированных колебаний. Принципы построения амплитудного модулятора питанием и смещением. Модуляционные характеристики и их применение.
63. Амплитудное детектирование. Коллекторный детектор. Характеристика детектирования. Квадратичное и линейное детектирование. Входное сопротивление.
64. Амплитудное детектирование. Диодный детектор. Характеристика детектирования. Квадратичное и линейное детектирование. Входное сопротивление.

65. Частотное детектирование. Принципы построения схем частотных детекторов. Характеристика детектирования.
66. Фазовое детектирование. Детектирование ФМ сигнала с применением частотного детектора. Сравнение фаз двух колебаний с одинаковыми частотами.
67. Нелинейное безынерционное преобразование частоты. Принципы построения схем. Основной и побочные каналы приема супергетеродинного приемника. Способ подавления зеркального канала.
68. Синхронное детектирование. Частотная избирательность синхронного детектора.
69. Понятие цепи с обратной связью. Классификация обратных связей. Влияние обратной связи на усилительные свойства и электрические характеристики радиотехнической цепи.
70. Понятие автогенератора. LC-автогенераторы. Дифференциальное уравнение автогенератора с трансформаторной обратной связью. Условие самовозбуждения.
71. Стационарный режим LC-автогенератора. Определение стационарной амплитуды. Мягкий и жесткий режимы самовозбуждения LC-автогенератора. Автоматическое смещение в LC-автогенераторах.
72. Общая характеристика и примеры параметрических цепей. Способ реализации линейных параметрических элементов с применением нелинейных элементов. Соотношения между напряжениями и токами в параметрических элементах.
73. Спектр тока параметрической емкости при гармоническом сигнале и гармонической накачке. Случаи асинхронной и синхронной накачки. Схема замещения параметрической емкости при синхронной накачке.
74. Одноконтурный параметрический усилитель. Способ построения, коэффициент усиления мощности, устойчивость. Достоинства и недостатки.
75. Понятие случайного процесса. Одномерный закон распределения. Числовые характеристики, связанные с одномерным распределением.
76. Двумерное распределение вероятности случайного процесса. Корреляционная функция.
77. Понятие стационарного случайного процесса. Эргодическое свойство. Числовые характеристики стационарного эргодического процесса.
78. Примеры вычисления математического ожидания, дисперсии и корреляционные функции для случайного постоянного напряжения, гармонического напряжения со случайной амплитудой, гармонического напряжения со случайной фазой.
79. Энергетический спектр стационарного случайного процесса. Теорема Винера-Хинчина. Примеры применения теоремы.

80. Время корреляции и ширина энергетического спектра случайного процесса. Соотношение между ними. Белый шум и его корреляционная функция.
81. Анализ прохождения стационарного случайного процесса через линейную стационарную цепь. Энергетический спектр и корреляционная функция процесса на выходе линейной цепи.
82. Преобразование случайного процесса в безынерционной нелинейной цепи. Определение одномерного распределения вероятности, математического ожидания и дисперсии случайного процесса на выходе цепи.
83. Преобразование случайного процесса в безынерционной нелинейной цепи. Определение корреляционной функции и энергетического спектра процесса на выходе цепи.
84. Понятия об оптимальных фильтрах. Критерии оптимальности. Передаточная функция и импульсная характеристика линейного фильтра, согласованного с заданным сигналом при белом шуме.

8.4. Планируемые уровни сформированности компетенций обучающихся и критерии оценивания

Уровни	Содержательное описание уровня	Основные признаки выделения уровня (этапы формирования компетенции, критерии оценки сформированности)	Пятибалльная шкала (академическая) оценка	Двухбалльная шкала, зачет	БРС, % освоения (рейтинговая оценка)
Повышенный	Творческая деятельность	<i>Включает нижестоящий уровень.</i> Умение самостоятельно принимать решение, решать проблему/задачу теоретического и прикладного характера на основе изученных методов, приемов, технологий	отлично	зачтено	86-100
Базовый	Применение знаний и умений в более широких контекстах учебной и профессиональной деятельности, нежели по образцу с большей степенью самостоятельности и инициативы	<i>Включает нижестоящий уровень.</i> Способность собирать, систематизировать, анализировать и грамотно использовать информацию из самостоятельно найденных теоретических источников и иллюстрировать ими теоретические положения или обосновывать практику применения	хорошо		71-85
Удовлетворительный	Репродуктивная деятельность	Изложение в пределах задач курса теоретически и	удовлетворительно		55-70

(достаточный)		практически контролируемого материала			
Недостаточный	Отсутствие признаков	удовлетворительного уровня	неудовлетворительно	не зачтено	Менее 55

9. Перечень основной и дополнительной учебной литературы, необходимой для освоения дисциплины.

Основная литература

1. Федосов В. П. Радиотехнические цепи и сигналы: учебное пособие / В. П. Федосов. - Ростов-на-Дону: ЮФУ, 2017. - 1 on-line, 282 с. - URL: <https://znanium.com/catalog/product/1021551> - Режим доступа: по подписке. - ISBN 978-5-9275-2481-5

Дополнительная литература

1. Иванов М. Т. Радиотехнические цепи и сигналы: учеб. для вузов / М. Т. Иванов, А. Б. Сергиенко, В. Н. Ушаков. - Москва [и др.]: Питер, 2014. - 334 с. - (Учебник для вузов) (Стандарт третьего поколения). - Библиогр.: с.320. - Алф. указ.: с. 321-334. - ISBN 978-5-496-00503-6
2. Гоноровский И. С. Радиотехнические цепи и сигналы: учеб. пособие для вузов / И. С. Гоноровский. - 5-е изд., испр. - М.: Дрофа, 2006. - 719 с.: [1] л. портр. - (Классики отечественной науки) (Высшее образование). - Библиогр.: с. 709-710 (41 назв.). - Предм. указ.: с. 714-717. - ISBN 5-7107-7985-7
3. Баскаков С. И. Радиотехнические цепи и сигналы: учеб. для вузов / С. И. Баскаков. - 5-е изд., стер. - М.: Высш. шк., 2005. - 462 с.: рис. - Библиогр.: с. 457-458 (46 назв.). - Предм. указ.: с. 459-462. - ISBN 5-06-003843-2
4. Баскаков С. И. Радиотехнические цепи и сигналы. Руководство к решению задач: учеб. пособие для студ. вузов, обуч. по спец. "Радиотехника" / С. И. Баскаков. - 2-е изд., перераб. и доп. - М.: Высш. шк., 2002. - 214 с.: ил. - Библиогр.: с.213 (8 назв.). - ISBN 5-06-003994-3
5. Смирнов Н. И. Теория электрических цепей: учебник / Н. И. Смирнов, В. В. Фриск. - Москва: Горячая линия - Телеком, 2019. - 285 с.: ил. - (Учебник для высших учебных заведений. Специальность). - Библиогр.: с. 276 (18 назв.). - ISBN 978-5-9912-0765-2
6. Соболев В. Н. Теория электрических цепей: учеб. пособие для вузов / В. Н. Соболев. - Москва: Горячая линия-Телеком, 2014. - 502 с. - (Учебное пособие для высших учебных заведений. Специальность). - Библиогр. в конце кн. - ISBN 978-5-9912-0342-5

10. Перечень ресурсов информационно-телекоммуникационной сети «Интернет», необходимых для освоения дисциплины.

- НЭБ Национальная электронная библиотека, диссертации и прочие издания
- eLIBRARY.RU Научная электронная библиотека, книги, статьи, тезисы докладов конференций
- Гребенников Электронная библиотека ИД журналы
- ЭБС Лань книги, журналы
- ЭБС Консультант студента
- ПРОСПЕКТ ЭБС
- ЭБС ZNANIUM.COM
- РГБ Информационное обслуживание по MBA
- БЕН РАН
- Электронно-библиотечная система (ЭБС) Кантитана (<https://elib.kantiana.ru/>)

11. Перечень информационных технологий, используемых при осуществлении образовательного процесса по дисциплине.

Программное обеспечение обучения включает в себя:

- система электронного образовательного контента БФУ им. И. Канта – www.lms-3.kantiana.ru, обеспечивающую разработку и комплексное использование электронных образовательных ресурсов;
- серверное программное обеспечение, необходимое для функционирования сервера и связи с системой электронного обучения через Интернет;
- корпоративная платформа Microsoft Teams;
- установленное на рабочих местах студентов ПО: Microsoft Windows 7, Microsoft Office Standart 2010, антивирусное программное обеспечение Kaspersky Endpoint Security.

12. Описание материально-технической базы, необходимой для осуществления образовательного процесса по дисциплине.

Для проведения занятий лекционного типа, практических и семинарских занятий используются специальные помещения (учебные аудитории), оборудованные техническими средствами обучения – мультимедийной проекционной техникой. Для проведения занятий лекционного типа используются наборы демонстрационного оборудования.

Для проведения лабораторных работ, (практических занятий – при необходимости) используются специальные помещения (учебные аудитории), оснащенные специализированным лабораторным оборудованием: персональными компьютерами с возможностью выхода в интернет и с установленным программным обеспечением, заявленным в п.11.

Аудитория 306 «Лаборатория электрических цепей, радиопередающих и радиоприемных устройств»

Состав лабораторного оборудования:

Лабораторный комплект для исследования линейных электрических цепей 4 шт.

Осциллограф цифровой Agilent Technologies DSO1002A - 4 шт.

Цифровой мультиметр Agilent 34410A

Генератор сигналов сложной /произвольной формы Agilent 33250A

Цифровой запоминающий осциллограф TDS1000B

Частотомер АКПП-5102

Осциллограф Agilent

Измеритель LCR-78101G

ЖК телевизор LG 50

Персональный компьютер с параметрами - Intel Core I3-3220, 3.3 GHz, 4Gb RAM, 1 Tb HDD, 21,5”, keyboard, Mouse, LAN, Internet access

Операционная система MS Windows 10 Home № договора Б-00388960 от 17.12.2018 (бессрочно) МОЙ ОФИС Профессиональный корп.академ. № договора 272-ЛД (бессрочно);

Антивирусное ПО антивирус Kaspersky Endpoint Security 11, № договора 10зк/32008795731 от 14.02.20 (по 05.03.22)

Для проведения групповых и индивидуальных консультаций, текущего контроля и промежуточной аттестации используются специальные помещения (учебные аудитории), оборудованные специализированной мебелью (для обучающихся), меловой / маркерной доской.

Для организации самостоятельной работы обучающимся предоставляются помещения, оснащенные компьютерной техникой с возможностью подключения к сети «Интернет» и обеспечением доступа в электронную информационно-образовательную среду университета.

Для обучения инвалидов и лиц с ограниченными возможностями здоровья университетом могут быть представлены специализированные средства обучения, в том числе технические средства коллективного и индивидуального пользования.

**МИНИСТЕРСТВО НАУКИ И ВЫСШЕГО ОБРАЗОВАНИЯ
РОССИЙСКОЙ ФЕДЕРАЦИИ**
федеральное государственное автономное образовательное учреждение высшего образования «Балтийский федеральный университет имени Иммануила Канта»
Институт физико-математических наук и информационных технологий

РАБОЧАЯ ПРОГРАММА ДИСЦИПЛИНЫ

«ЭЛЕКТРОМАГНИТНЫЕ ПОЛЯ И ВОЛНЫ»

Шифр: 11.03.02

**Направление подготовки: «Инфокоммуникационные технологии и системы связи»
Профиль: «МНОГОКАНАЛЬНЫЕ ТЕЛЕКОММУНИКАЦИОННЫЕ СИСТЕМЫ»**

Квалификация (степень) выпускника: бакалавр

**Калининград
2022**

Лист согласования

Составитель: кандидат технических наук, старший научный сотрудник Пониматкин Виктор Ефимович, доцент института физико-математических наук и информационных технологий.

Рабочая программа утверждена на заседании учебно-методического совета института физико-математических наук и информационных технологий

Протокол № 01/22 от «01» февраля 2022 г.

Председатель учебно-методического совета института физико-математических наук и информационных технологий

Первый заместитель директора ИФМНиИТ, к. ф.-м. н., доцент

Шпилевой А. А

Ведущий менеджер

Бурмистров В. И.

Содержание

1. Наименование дисциплины.
2. Перечень планируемых результатов обучения по дисциплине, соотнесенных с планируемыми результатами освоения образовательной программы.
3. Место дисциплины в структуре образовательной программы.
4. Виды учебной работы по дисциплине.
5. Содержание дисциплины, в том числе практической подготовки в рамках дисциплины, структурированное по темам.
6. Перечень учебно-методического обеспечения для самостоятельной работы обучающихся по дисциплине.
7. Методические рекомендации по видам занятий
8. Фонд оценочных средств
 - 8.1. Перечень компетенций с указанием этапов их формирования в процессе освоения образовательной программы в рамках учебной дисциплины
 - 8.2. Типовые контрольные задания или иные материалы, необходимые для оценки знаний, умений и навыков и (или) опыта деятельности в процессе текущего контроля
 - 8.3. Перечень вопросов и заданий для промежуточной аттестации по дисциплине
 - 8.4. Планируемые уровни сформированности компетенций обучающихся и критерии оценивания
9. Перечень основной и дополнительной учебной литературы, необходимой для освоения дисциплины
11. Перечень информационных технологий, используемых при осуществлении образовательного процесса по дисциплине.
12. Описание материально-технической базы, необходимой для осуществления образовательного процесса по дисциплине

1. Наименование дисциплины: «Электромагнитные поля и волны».

Целью дисциплины «Электромагнитные поля и волны» является изучение основных законов и методов электродинамики, теории излучения и радиоприема, а также построение основных радиолиний распространения радиоволн применительно к уникальной модели «земля-ионосфера».

Задачами дисциплины являются обоснование и практическое применение методов электродинамики для оценки параметров излучения и приема ЭМП, на основе расчета радиотрасс современными методами исследования радиоволн и радиотрасс в различных условиях их распространения.

2. Перечень планируемых результатов обучения по дисциплине, соотнесенных с планируемыми результатами освоения образовательной программы

Код и содержание компетенции	Результаты освоения образовательной программы (ИДК)	Результаты обучения по дисциплине
<p>ОПК-1 Способен использовать положения, законы и методы естественных наук и математики для решения задач инженерной деятельности</p>	<p>ОПК-1.1 Знает фундаментальные законы природы, основные физические и математические законы, методы накопления, передачи и обработки информации</p> <p>ОПК-1.2 Умеет применять физические законы и математические методы для решения задач теоретического и прикладного характера</p> <p>ОПК-1.3 Владеет навыками использования знаний физики и математики при решении практических задач</p>	<p>Знать:</p> <ul style="list-style-type: none"> - особенности распространения радиоволн различных диапазонов для организации каналов связи; - физические свойства электромагнитных полей; - основные закономерности излучения и приема радиоволн различных диапазонов в инфотелекоммуникационных системах; - методы построения и расчета радиотрасс различных диапазонов; - методы контроля радиотрасс на основе солнечной активности; - методы построения радиотрасс для многоканальной передачи. <p>Уметь:</p> <ul style="list-style-type: none"> - рассчитывать трассы прохождения сигналов с учетом особенности распространения электромагнитных волн в разных средах при обеспечении связи в инфотелекоммуникационных системах; - определять условия распространения волн для обеспечения оптимального прохождения сигнала в различных районах при обеспечении связи в инфотелекоммуникационных системах; - проводить оценку помеховой обстановки и уточнение параметров радиотрасс для заданной дальности и достоверности радиосвязи при обеспечении связи в инфотелекоммуникационных системах; - решать задачи оптимизации параметров радиотрасс на основе помеховой обстановки и по состоянию солнечной активности, по чувствительности приема и мощности излучения.

		Владеть: - методикой расчета радиотрасс применительно к разрабатываемой инфотелекоммуникационной системе.
<i>ОПК-4 Способен понимать принципы работы современных информационных технологий и использовать их для решения задач профессиональной деятельности</i>	<i>ОПК-4.1 Знать принципы функционирования и применения современных информационных технологий ОПК-4.2 Уметь применять современные информационные технологии для решения профессиональных задач ОПК-4.3 Владеть навыками использования современных информационных технологий, программными средствами, в том числе отечественного производства, применять их для решения задач профессиональной деятельности</i>	Знать: - основы построения инфотелекоммуникационных систем для определения частотного диапазона работы; - методы обоснования частот и мощности излучения для требуемой радиотрассы. Уметь: - обосновывать выбор параметров излучателей и приемных элементов для радиотрасс. Владеть: - основными приемами разработки радиотрасс; - навыками расчета и обоснования для радиотрасс: земными волнами, ионосферными волнами, волнами спутниковых и тропосферных радиотрассы и для подводного радиоприема.

3. Место дисциплины в структуре образовательной программы

Дисциплина «**Электромагнитные поля и волны**» представляет собой дисциплину обязательной части блока дисциплин (модулей) подготовки студентов.

4. Виды учебной работы по дисциплине.

Виды учебной работы по дисциплине зафиксированы учебным планом основной профессиональной образовательной программы по указанному направлению и профилю, выражаются в академических часах. Часы контактной работы и самостоятельной работы студента и часы, отводимые на процедуры контроля, могут различаться в учебных планах ОПОП по формам обучения. Объем контактной работы включает часы контактной аудиторной работы (лекции/практические занятия/ лабораторные работы), контактной внеаудиторной работы (контроль самостоятельной работы), часы контактной работы в период аттестации. Контактная работа, в том числе может проводиться посредством электронной информационно-образовательной среды университета с использованием ресурсов сети Интернет и дистанционных технологий

5. Содержание дисциплины, структурированное по темам (разделам)

Исходя из рамок, установленных учебным планом по трудоемкости и видам учебной работы по дисциплине, преподаватель самостоятельно выбирает тематику занятий по формам и количеству часов проведения контактной работы: лекции и иные учебные занятия, предусматривающие преимущественную передачу учебной информации преподавателем и (или) занятия семинарского типа (семинары, практические занятия, практикумы, лабораторные работы, коллоквиумы и иные аналогичные занятия), и (или) групповые кон-

сультации, и (или) индивидуальную работу обучающихся с преподавателем, в том числе индивидуальные консультации (по курсовым работам/проектам – при наличии курсовой работы/проекта по данной дисциплине в учебном плане). Рекомендуемая тематика занятий максимально полно реализуется в контактной работе со студентами очной формы обучения. В случае реализации образовательной программы в заочной / очно-заочной форме трудоемкость дисциплины сохраняется, однако объем учебного материала в значительной части осваивается студентами в форме самостоятельной работы. При этом требования к ожидаемым образовательным результатам студентов по данной дисциплине не зависят от формы реализации образовательной программы.

№ п/п	Наименование раздела	Содержание раздела
1	Тема 1. Введение. Основные уравнения электромагнитного поля.	1. Введение. Современный этап развития теории ЭМП и В. Роль и место дисциплины в подготовке специалистов инфотелекоммуникационных систем. Предмет, задачи, содержание и порядок прохождения дисциплины. 2. Основные законы и методы электродинамики. Уравнение Максвелла в интегро-дифференциальной формах и их физический смысл. Метод векторных комплексных амплитуд. Уравнения Максвелла в комплексной форме.
2	Тема 2. Энергия и мощность ЭМП	1. Закон сохранения энергии ЭМП. 2. Однородные волновые уравнения и волновой характер ЭМП.
3	Тема 3. Решения уравнений Максвелла	1. Методы решения уравнений Максвелла. 2. Электродинамические потенциалы.
4	Тема 4. Излучение ЭМВ элементарными излучателями.	1. Понятие об элементарных излучателях. ЭЭИ и его модель. 2. Методика нахождения векторов поля ЭЭИ. ЭМП в ближней и дальней зонах ЭЭИ. 3. Параметры ЭЭИ. 4. Понятие об ЭМИ и его модель. Поле излучения элементарной рамки и элементарного щелевого вибратора. Параметры. 5. Плоский элемент волнового фронта и его физическая модель. Методика нахождения векторов поля и направленные свойства.
5	Тема 5. Плоские ЭМВ в однородных изотропных средах.	1. Плоская волна, как частный случай сферической (цилиндрической) волны. Структура поля и основные параметры. 2. Особенности распространения плоских волн в различных изотропных средах. 3. Поляризация ЭМВ. Создание ЭМВ различной поляризации реальными излучателями.
6	Тема 6. ЭМВ в анизотропных средах.	1. Понятие об анизотропных средах. Уравнение Максвелла для анизотропных сред. 2. Распространение ЭМВ в продольно намагниченном феррите (плазме). 3. Распространение ЭМВ в поперечно намагниченном феррите (плазме).
7	Тема 7. ЭМВ у границы раздела сред.	1. Граничные условия для векторов ЭМП на плоской границе раздела сред. 2. Законы отражения и преломления ЭМВ на границе раздела сред. 3. Условия полного отражения и преломления ЭМВ на границе раздела сред. 4. Поверхностный эффект, поверхностное сопротивление, физический смысл и практическое применение.
8	Тема 8. Дифракция ЭМВ	1. Задачи дифракции ЭМВ. 2. Основные уравнения геометрической оптики и законы. 3. Переход от волновой теории к законам геометрической оптики.

		<i>4. Решение дифракционных задач.</i>
9	<i>Тема 9. Основы теории приема ЭМВ.</i>	<i>1. Проводники и диэлектрики в ЭМП. 2. Электрический диполь в ЭМП. 3. Плоская рамка в ЭМП.</i>
10	<i>Тема 10. Общие вопросы распространения радиоволн.</i>	<i>1. Основные понятия и определения. 2. Распространение радиоволн в свободном пространстве. 3. Влияние реальных условий на РРВ. 4. Классификация, источники и частное распределение радиопомех. 5. Прогнозирование уровня радиопомех в диапазоне мериметровых дециметровых волн. Прогнозирование уровня радиопомех в УКВ диапазоне.</i>
11	<i>Тема 11. Распространение земных радиоволн.</i>	<i>1. Интерференционный характер поля радиоволны в освещенной зоне выбора позиции приема-передающих пунктов. 2. Граничные условия Леонтовича и их практическое значение. 3. Влияние сферичности и неоднородности Земли на распространение земных радиоволн.</i>
12	<i>Тема 12. Радиолинии дальней СВ связи.</i>	<i>1. Ионосфера и ее электродинамические параметры. 2. Рефракция радиоволн в ионосфере и условия их отражения. 3. Ослабление радиоволн в ионосфере, влияние магнитного поля Земли на условия РРВ в ионосфере. 4. Особенности распространения СВ и их использование. 5. Условия обеспечения устойчивости связи. 6. Диапазоны ОРЧ и практические методы их определения. 7. Энергетический расчет радиолиний дальней радиосвязи декаметрового диапазона. 8. Зондирование ионосферы и уточнение рабочих частот определенных по долгосрочному прогнозу.</i>
13	<i>Тема 13. Спутниковые радиолинии.</i>	<i>1. Основы расчета спутниковых радиолиний. Краткие сведения о современных космических системах и особенностях их радиолиний. 2. Принцип действия спутниковых радиолиний и влияние условий РРВ на их работу. 3. Основы расчета спутниковых радиолиний.</i>
14	<i>Тема 14. Распространение радиоволн в тропосфере.</i>	<i>1. Строение тропосферы, ее метеорологические и электродинамические параметры. 2. Рефракция радиоволн в тропосфере. 3. Ослабление радиоволн в тропосфере. 4. Построение, принцип действия и основные характеристики радиолиний ДТР.</i>
15	<i>Тема 15. Радиолинии оптического диапазона.</i>	<i>1. Понятие о практических системах связи оптического диапазона. 2. Особенности генерирования, излучения и приема радиоволн и факторы, влияющие на работу радиолиний.</i>
15	ЗАКЛЮЧЕНИЕ	<i>1. Краткий обзор курса. 2. Основные направления развития теории ЭМП и В и аспекты ее практического применения.</i>

6. Перечень учебно-методического обеспечения для самостоятельной работы обучающихся по дисциплине

Рекомендуемая тематика учебных занятий в форме контактной работы:

Рекомендуемая тематика учебных занятий лекционного типа (предусматривающих преимущественную передачу учебной информации преподавателями):

№ п/п	Наименование раздела дисциплины	Тема лекций
1	<i>Тема 1. Введение. Основные уравнения электромагнитного поля</i>	<i>1. Введение. Современный этап развития теории ЭМП и В. Роль и место дисциплины в подготовке специалистов инфотелекоммуникационных систем. Предмет, задачи, содержание и порядок прохождения дисциплины. 2. Основные законы и методы электродинамики. Уравнение Максвелла в интегро-дифференциальной форме и их физический смысл. Метод векторных комплексных амплитуд. Уравнения Максвелла в комплексной форме.</i>

	<i>тного поля.</i>	<i>форме.</i>
2	<i>Тема 2. Энергия и мощность ЭМП</i>	<i>1. Закон сохранения энергии ЭМП. 2. Однородные волновые уравнения и волновой характер ЭМП.</i>
3	<i>Тема 3. Решения уравнений Максвелла</i>	<i>1. Методы решения уравнений Максвелла. 2. Электродинамические потенциалы.</i>
4	<i>Тема 4. Излучение ЭМВ элементарными излучателями.</i>	<i>1. Понятие об элементарных излучателях. ЭЭИ и его модель. 2. Методика нахождения векторов поля ЭЭИ. ЭМП в ближней и дальней зонах ЭЭИ. Параметры ЭЭИ. 3. Понятие об ЭМИ и его модель. Поле излучения элементарной рамки и элементарного целевого вибратора. Параметры. 4. Плоский элемент волнового фронта и его физическая модель. Методика нахождения векторов поля и направленные свойства.</i>
5	<i>Тема 5. Плоские ЭМВ в однородных изотропных средах.</i>	<i>1. Плоская волна, как частный случай сферической (цилиндрической) волны. Структура поля и основные параметры. 2. Особенности распространения плоских волн в различных изотропных средах. 3. Поляризация ЭМВ. Создание ЭМВ различной поляризации реальными излучателями.</i>
6	<i>Тема 6. ЭМВ в анизотропных средах.</i>	<i>1. Понятие об анизотропных средах. Уравнение Максвелла для анизотропных сред. 2. Распространение ЭМВ в продольно намагниченном феррите (плазме). 3. Распространение ЭМВ в поперечно намагниченном феррите (плазме).</i>
7	<i>Тема 7. ЭМВ у границы раздела сред.</i>	<i>1. Граничные условия для векторов ЭМП на плоской границе раздела сред. 2. Законы отражения и преломления ЭМВ на границе раздела сред. 3. Условия полного отражения и преломления ЭМВ на границе раздела сред. 4. Поверхностный эффект, поверхностное сопротивление, физический смысл и практическое применение.</i>
8	<i>Тема 8. Дифракция ЭМВ</i>	<i>1. Задачи дифракции ЭМВ. 2. Основные уравнения геометрической оптики и законы. 3. Переход от волновой теории к законам геометрической оптики. 4. Решение дифракционных задач.</i>
9	<i>Тема 9. Основы теории приема ЭМВ.</i>	<i>1. Проводники и диэлектрики в ЭМП. 2. Электрический диполь в ЭМП. 3. Плоская рамка в ЭМП.</i>
10	<i>Тема 10. Общие вопросы распространения радиоволн.</i>	<i>1. Основные понятия и определения. 2. Распространение радиоволн в свободном пространстве. 3. Влияние реальных условий на РРВ. 4. Классификация, источники и частное распределение радиопомех. 5. Прогнозирование уровня радиопомех в диапазоне мериметровых дециметровых волн. Прогнозирование уровня радиопомех в УКВ диапазоне.</i>
11	<i>Тема 11. Распространение земных радиоволн.</i>	<i>1. Интерференционный характер поля радиоволны в освещенной зоне выбора позиции приемо-передающих пунктов. 2. Граничные условия Леонтовича и их практическое значение. 3. Влияние сферичности и неоднородности Земли на распространение земных радиоволн.</i>
12	<i>Тема 12. Радиолинии дальней СВ связи.</i>	<i>1. Ионосфера и ее электродинамические параметры. 2. Рефракция радиоволн в ионосфере и условия их отражения. 3. Ослабление радиоволн в ионосфере, влияние магнитного поля Земли на условия РРВ в ионосфере. 4. Особенности распространения СВ и их использование. 5. Условия обеспечения устойчивости связи. 6. Диапазоны ОРЧ и практические методы их определения. 7. Энергетический расчет радиолиний дальней радиосвязи декаметрового диапазона. 8. Зондирование ионосферы и уточнение рабочих частот определенных по долгосрочному прогнозу.</i>
13	<i>Тема 13. Спутниковые радиолинии.</i>	<i>1. Основы расчета спутниковых радиолиний. Краткие сведения о современных космических системах и особенностях их радиолиний. 2. Принцип действия спутниковых радиолиний и влияние условий РРВ на их работу. 3. Основы расчета спутниковых радиолиний.</i>
14	<i>Тема 14.</i>	<i>1. Строение тропосферы, ее метеоро- и электродинамические параметры.</i>

	<i>Распространение радиоволн в тропосфере.</i>	<i>2.Рефракция радиоволн в тропосфере. 3.Ослабление радиоволн в тропосфере. 4.Построение, принцип действия и основные характеристики радиолиний ДТР.</i>
15	<i>Тема 15. Радиолинии оптического диапазона.</i>	<i>1.Понятие о практических системах связи оптического диапазона. 2.Особенности генерирования, излучения и приема радиоволн и факторы, влияющие на работу радиолиний.</i>

Рекомендуемая тематика практических занятий (при наличии)

№ п/п	Название раздела дисциплины	Темы практических занятий
1.	<i>Тема 1. Введение. Основные уравнения электромагнитного поля.</i>	<i>Исследование статических электрических и магнитных полей.</i>
2.	<i>Тема 4. Излучение ЭМВ элементарными излучателями.</i>	<i>Исследование параметров электромагнитного поля элементарных излучателей. Исследование направленных свойств элементарных излучателей: элементарного электрического; элементарной рамки.</i>
3.	<i>Тема 7. ЭМВ у границы раздела сред.</i>	<i>Исследование электромагнитного поля в различных средах. Исследование глубины радиоприема в морской воде.</i>
4.	<i>Тема 10. Распространение земных радиоволн.</i>	<i>Исследование структуры поля в зоне интерференции и обоснование дальности уверенного радиоприема.</i>
5.	<i>Тема 11. Радиолинии дальней КВ связи.</i>	<i>Исследование ионосферных волн коротковолнового диапазона и обоснование волнового расписания по долгосрочному прогнозу (менее 4000 км и более 4000 км).</i>
6.	<i>Тема 11. Радиолинии дальней КВ связи.</i>	<i>Энергетический расчет радиолинии ионосферными волнами (менее 4000 км и более 4000 км).</i>
7.	<i>Тема 12. Спутниковые радиолинии.</i>	<i>Энергетический расчет спутниковой радиолинии</i>
8.	<i>Тема 13. Распространение радиоволн в тропосфере.</i>	<i>Энергетический расчет тропосферной радиолинии</i>

Рекомендуемый перечень тем лабораторных работ (при наличии)

№ п/п	Наименование раздела дисциплины	Тема лабораторных работ

Требования к самостоятельной работе студентов

1. При подготовке к лекционным занятиям студенту рекомендуется повторное ознакомление с пройденными ранее темами, касающимися тематики предстоящей лекции. Это освежит в памяти ключевые понятия и законы, необходимые для успешного освое-

ния нового материала. Работа с лекционным материалом, предусматривающая проработку конспекта лекций и учебной литературы, по следующим темам: Введение. Современный этап развития теории ЭМП и В. Роль и место дисциплины в подготовке специалистов инфотекоммуникационных систем. Предмет, задачи, содержание и порядок прохождения дисциплины. Основные законы и методы электродинамики. Уравнение Максвелла в интегро-дифференциальной формах и их физический смысл. Метод веторных комплексных амплитуд. Уравнения Максвелла в комплексной форме. Закон сохранения энергии ЭМП. Однородные волновые уравнения и волновой характер ЭМП. Методы решения уравнений Максвелла. Электродинамические потенциалы. Понятие об элементарных излучателях. ЭЭИ и его модель. Методика нахождения векторов поля ЭЭИ. ЭМП в ближней и дальней зонах ЭЭИ. Параметры ЭЭИ. Поле излучения элементарной рамки и элементарного щелевого вибратора. Плоский элемент волнового фронта и его физическая модель. Методика нахождения векторов поля и направленные свойства. Плоская волна, как частный случай сферической (цилиндрической) волны. Структура поля и основные параметры. Особенности распространения плоских волн в различных изотропных средах. Поляризация ЭМВ. Создание ЭМВ различной поляризации реальными излучателями. Граничные условия для векторов ЭМП на плоской границе раздела сред. Законы отражения и преломления ЭМВ на границе раздела сред. Условия полного отражения и преломления ЭМВ на границе раздела сред. Поверхностный эффект, поверхностное сопротивление, физический смысл и практическое применение. Проводники и диэлектрики в ЭМП. Электрический диполь в ЭМП. Плоская рамка в ЭМП.

2. При подготовке к практическим занятиям по определенной теме дисциплины, прежде всего, необходимо ознакомиться с методическими указаниями по теме работы, , изучить методические пособия по расчету заданной радиотрассы, выполнить задание на самостоятельную работу, предусматривающее проведение на основе теоретических знаний и умения выполнение расчетов параметров радиотрасс по характеристике исследуемых параметров приемных и передающих устройств, повторить изученный ранее теоретический материал, касающийся понятий и законов, рассматриваемых в данной теме и подготовить развернутые ответы на вопросы, приведенные в перечне контрольных вопросов (заданий) для защиты практической работы.

Руководствуясь положениями статьи 47 и статьи 48 Федерального закона от 29 декабря 2012 г. N 273-ФЗ «Об образовании в Российской Федерации» научно-

педагогические работники и иные лица, привлекаемые университетом к реализации данной образовательной программы, пользуются предоставленными академическими правами и свободами в части свободы преподавания, свободы от вмешательства в профессиональную деятельность; свободы выбора и использования педагогически обоснованных форм, средств, методов обучения и воспитания; права на творческую инициативу, разработку и применение авторских программ и методов обучения и воспитания в пределах реализуемой образовательной программы и отдельной дисциплины.

Исходя из рамок, установленных учебным планом по трудоемкости и видам учебной работы по дисциплине, преподаватель самостоятельно выбирает тематику занятий по формам и количеству часов проведения контактной работы: лекции и иные учебные занятия, предусматривающие преимущественную передачу учебной информации преподавателем и (или) занятия семинарского типа (семинары, практические занятия, практикумы, лабораторные работы, коллоквиумы и иные аналогичные занятия), и (или) групповые консультации, и (или) индивидуальную работу обучающихся с преподавателем, в том числе индивидуальные консультации (по курсовым работам/проектам – при наличии курсовой работы/проекта по данной дисциплине в учебном плане).

Рекомендуемая тематика занятий максимально полно реализуется в контактной работе со студентами очной формы обучения. В случае реализации образовательной программы в заочной / очно-заочной форме трудоемкость дисциплины сохраняется, однако объем учебного материала в значительной части осваивается студентами в форме самостоятельной работы. При этом требования к ожидаемым образовательным результатам студентов по данной дисциплине не зависят от формы реализации образовательной программы.

7. Методические рекомендации по видам занятий

Лекционные занятия.

В ходе лекционных занятий обучающимся рекомендуется выполнять следующие действия. Вести конспектирование учебного материала. Обращать внимание на категории, формулировки, раскрывающие содержание тех или иных явлений и процессов, научные выводы и практические рекомендации по их применению. Задавать преподавателю уточняющие вопросы с целью уяснения теоретических положений, разрешения спорных ситуаций.

Желательно оставить в рабочих конспектах поля, на которых во внеаудиторное время можно сделать пометки из рекомендованной литературы, дополняющие материал

прослушанной лекции, а также подчеркивающие особую важность тех или иных теоретических положений.

Практические и семинарские занятия.

На практических и семинарских занятиях в зависимости от темы занятия выполняется поиск информации по решению проблем, практические упражнения, контрольные работы, выработка индивидуальных или групповых решений, итоговое обсуждение с обменом знаниями, участие в круглых столах, разбор конкретных ситуаций, командная работа, представление портфолио и т.п.

Самостоятельная работа.

Самостоятельная работа осуществляется в виде изучения литературы, эмпирических данных по публикациям и конкретных ситуаций из практики, подготовке индивидуальных работ, работа с лекционным материалом, самостоятельное изучение отдельных тем дисциплины; поиск и обзор литературы и электронных источников; чтение и изучение учебника и учебных пособий.

8. Фонд оценочных средств

8.1. Перечень компетенций с указанием этапов их формирования в процессе освоения образовательной программы в рамках учебной дисциплины

Основными этапами формирования указанных компетенций при изучении обучающимися дисциплины являются последовательное изучение содержательно связанных между собой тем учебных занятий. Изучение каждой темы предполагает овладение обучающимися необходимыми компетенциями. Результат аттестации обучающихся на различных этапах формирования компетенций показывает уровень освоения компетенций.

Контролируемые разделы (темы) дисциплины	Индекс контролируемой компетенции (или её части)	Оценочные средства по этапам формирования компетенций
		текущий контроль по дисциплине
<i>Тема 1. Введение. Основные уравнения электромагнитного поля.</i>	<i>ОПК-1 ОПК-4</i>	<i>Тестирование</i>
<i>Тема 2. Энергия и мощность ЭМП</i>	<i>ОПК-1 ОПК-4</i>	<i>Тестирование, выполнение и защита практических работ</i>
<i>Тема 3. Решения уравнений Максвелла</i>	<i>ОПК-1 ОПК-4</i>	<i>Тестирование, выполнение и практических защита работ</i>

Контролируемые разделы (темы) дисциплины	Индекс контролируемой компетенции (или её части)	Оценочные средства по этапам формирования компетенций
		текущий контроль по дисциплине
Тема 4. Излучение ЭМВ элементарными излучателями.	ОПК-1 ОПК-4	Тестирование, выполнение и практических защита работ
Тема 5. Плоские ЭМВ в однородных изотропных средах.	ОПК-1 ОПК-4	Тестирование
Тема 7. ЭМВ у границы раздела сред.	ОПК-1 ОПК-4	Тестирование
Тема 9. Основы теории приема ЭМВ.	ОПК-1 ОПК-4	Тестирование
Тема 10. Распространение земных радиоволн	ОПК-1 ОПК-4	Тестирование, выполнение и практических защита работ
Тема 11. Радиолинии дальней СВ связи.	ОПК-1 ОПК-4	Тестирование, выполнение и практических защита работ
Тема 12. Спутниковые радиолинии.	ОПК-1 ОПК-4	Тестирование, выполнение и практических защита работ
Тема 14. Распространение радиоволн в тропосфере.	ОПК-1 ОПК-4	Тестирование, выполнение и практических защита работ

8.2. Типовые контрольные задания или иные материалы, необходимые для оценки знаний, умений и навыков и (или) опыта деятельности в процессе текущего контроля. Типовые тестовые задания:

1. Уравнения Максвелла. Выбрать правильный ответ.

- устанавливают взаимосвязь между источником поля (токами и зарядами) и ЭМП.
- описывают электростатическое поле.
- описывают магнитное поле.
- описывают структуру ЭМП.
- описывают электрический заряд.

2. Первое уравнение Максвелла. Выбрать правильный ответ.

- устанавливает связь между источником поля и магнитной составляющей ЭМП
- устанавливает связь между источником поля и электрической составляющей ЭМП
- устанавливает связь между источником поля и электрическими зарядами
- устанавливает связь между источником поля и магнитными зарядами
- описывает электрический заряд.

3. Второе уравнение Максвелла устанавливает. Выбрать правильный ответ.

- связь между источником поля и магнитной составляющей ЭМП
- связь между источником поля и электрической составляющей ЭМП
- связь между источником поля и электрическими зарядами
- связь между источником поля и магнитными зарядами
- связь между электрической и магнитной составляющими в ЭМП

4. Третье уравнение Максвелла устанавливает. Выбрать правильный ответ.

- связь между источником поля и магнитной составляющей ЭМП
- связь между источником поля и электрической составляющей ЭМП
- связь между зарядами и электрической составляющей поля
- связь между источником поля и магнитными зарядами
- устанавливает связь между электрической и магнитной составляющими в ЭМП.

5. Четвертое уравнение Максвелла устанавливает связь между: Выбрать правильный ответ

- источником поля и магнитной составляющей ЭМП
- источником поля и электрической составляющей ЭМП
- магнитными зарядами и магнитной составляющей поля
- источником поля и магнитными зарядами
- электрической и магнитной составляющими в ЭМП.

6. Материальные уравнения. Выбрать правильный ответ.

- устанавливают связь составляющих ЭМП с источниками в различных средах
- описывают электростатическое поле
- описывают магнитное поле
- описывают структуру ЭМП
- определяют ток источника.

7. Интегральная форма уравнений Максвелла. Выбрать правильный ответ.

- описывает полную энергию источника, затраченную на создание ЭМП
- описывает энергию статических зарядов
- описывает энергию тока проводимости
- описывает энергию тока смещения
- описывает энергию тока магнитных зарядов

8. Дифференциальная форма уравнений Максвелла. Выбрать правильный ответ.

- описывает энергию источника, затраченную на создание ЭМП в заданной точке пространства
- описывает энергию статических зарядов
- описывает энергию тока проводимости
- описывает энергию тока смещения
- описывает энергию тока магнитных зарядов

9. Комплексная форма уравнений Максвелла. Выбрать правильный ответ.

- описывает энергию монохроматического источника тока, затраченную на создание ЭМП в заданной точке пространства
- описывает энергию статических зарядов
- описывает энергию тока проводимости
- описывает энергию тока смещения
- описывает энергию тока магнитных зарядов

10. Комплексная диэлектрическая проницаемость среды зависит от. Выбрать правильный ответ.

- величины тока
- диэлектрической проницаемости среды, ее проводимости и частоты источника ЭМП
- диэлектрической проницаемости среды
- проводимости среды
- частоты источника ЭМП.

11. Закон сохранения энергии ЭМП. Выбрать правильный ответ.

- устанавливает закон распределения энергии ЭМП на излучение, на потери и ее колебательную части
- описывает закон излучения энергии ЭМП
- описывает взаимосвязь между источником поля и ЭМП
- описывает закон изменения энергии поля при распространении в свободном пространстве
- описывает закон изменения энергии поля при распространении в средах.

Неоднородные волновые уравнения ЭМП: Выбрать правильный ответ.

- описывают волновой характер составляющих ЭМП при распространении в любых средах при любой форме источника
- описывает взаимосвязь между источником поля и ЭМП
- описывают электростатическое поле
- описывает закон излучения энергии ЭМП
- устанавливает связь между электрической и магнитной составляющими в ЭМП.

13. Однородные волновые уравнения: Выбрать правильный ответ

- описывают волновой характер составляющих ЭМП при распространении в воздушной среде
- описывает взаимосвязь между источником поля и ЭМП;
- описывает закон изменения энергии поля при распространении в свободном пространстве;
- описывают структуру ЭМП;
- описывают волновой характер составляющих ЭМП при распространении в морской среде.

Однородные волновые уравнения Гельмгольца: Выбрать правильный ответ.

- описывают волновой характер составляющих ЭМП монохроматической волны при распространении в воздушной среде
- описывает взаимосвязь между источником поля и ЭМП
- описывает закон изменения энергии поля при распространении в свободном пространстве
- описывают структуру ЭМП
- описывают волновой характер составляющих ЭМП при распространении в морской среде.

15. Фронт волны ЭМП: Выбрать правильный ответ.

- может принимать вид плоской, сферической или цилиндрической волн
- может принимать вид только плоской волны;
- может принимать вид только сферической волн;
- может принимать вид только цилиндрической волн;
- волна не имеет фронта.

16. Зависимость изменения амплитуды векторов ЭМП для плоского фронта волны с изменением расстояния от источника: Выбрать правильный ответ.

- уменьшение амплитуды по линейному закону
- уменьшение амплитуды по квадратичному закону
- уменьшение амплитуды по кубическому закону
- амплитуда векторов неизменна

- возрастание амплитуды векторов.
17. Зависимость изменения амплитуды векторов ЭМП для цилиндрического фронта волны с изменением расстояния от источника: Выбрать правильный ответ.
- уменьшение амплитуды по линейному закону
- уменьшение амплитуды по квадратичному закону
- уменьшение амплитуды по кубическому закону
- амплитуда векторов неизменна
- возрастание амплитуды векторов.
18. Зависимость изменения амплитуды векторов ЭМП для сферического фронта волны с изменением расстояния от источника: Выбрать правильный ответ.
- уменьшение амплитуды по линейному закону
- уменьшение амплитуды по квадратичному закону
- уменьшение амплитуды по кубическому закону
- амплитуда векторов неизменна
- возрастание амплитуды векторов
19. Элементарный излучатель: Выбрать правильный ответ.
- может быть электрическим, магнитным и элементом плоской волны
- может быть только электрическим
- может быть только магнитным
- есть только элемент плоской волны
- элементарных излучателей не существует.
20. Элементарный электрический излучатель: Выбрать правильный ответ.
- есть элемент прямолинейного электрического тока
- есть элемент прямолинейного магнитного тока
- есть уединенный электрический заряд
- есть уединенный магнитный заряд
- элементарных электрических излучателей не существует.
21. Элементарный магнитный излучатель: Выбрать правильный ответ.
- есть элемент прямолинейного электрического тока
- есть элемент прямолинейного магнитного тока
- есть уединенный электрический заряд
- есть уединенный магнитный заряд
- элементарных магнитных излучателей не существует.
22. ЭМИ реализуется в каких реальных излучателях: Выбрать правильный ответ.
- элементарном несимметричном вибраторе
- элементарном симметричном вибраторе
- в элементарных рамке и излучающей щели
- в рупоре
- в линзовых и зеркальных антеннах.
23. ЭМП ЭЭИ в ближней зоне: Выбрать правильный ответ.
- имеет волновой характер
- имеет индукционный характер
- зависит от распределения тока вдоль излучателя
- зависит от распределения зарядов вдоль излучателя
- имеет только магнитную составляющую.
24. ЭМП ЭЭИ в дальней зоне: Выбрать правильный ответ.
- имеет волновой характер
- имеет индукционный характер
- зависит от распределения тока вдоль излучателя
- зависит от распределения зарядов вдоль излучателя
- имеет только магнитную составляющую.
25. Параметры ЭЭИ в дальней зоне: Выбрать правильный ответ.
- сопротивление излучения, мощность излучения и характеристика направленности
- сопротивление излучения
- ток в ЭЭИ
- напряжение на излучателе
- волновое сопротивление среды.
26. Принцип получения модели ЭМИ: Выбрать правильный ответ.
- использованием принципа перестановочной двойственности для модели ЭЭИ
- через уравнения Максвелла
- через статические заряды
- через напряжение на излучателе
- через закон Ампера.

27. Параметры элементарной рамки: Выбрать правильный ответ.
- сопротивление излучения
 - сопротивление излучения, мощность излучения и направленные свойства
 - мощность излучения
 - ток в рамке
 - напряжение источника в рамке.
28. Направленные свойства элемента Гюйгенса: Выбрать правильный ответ.
- всенаправленная ДН
 - острая ДН
 - слабонаправленная ДН
 - ДН в виде кардиоиды в меридиальной плоскости
 - секторная ДН.
29. Максимальная мощность излучения элемента Гюйгенса: Выбрать правильный ответ.
- под углом 90^0 к направлению распространения
 - под углом 60^0 к направлению распространения
 - под углом 120^0 к направлению распространения
 - в направлении распространения элемента
 - в направлении обратном к направлению распространения
30. Основные параметры плоских волн в средах: Выбрать правильный ответ.
- волновое сопротивление
 - коэффициент распространения
 - скорость распространения;
 - скорость распространения, коэффициент распространения, волновое сопротивление и поляризация волны
 - поляризация волны.
31. Уравнения Снеллиуса устанавливают: Выбрать правильный ответ.
- закон изменения амплитуды и фазы векторов поля у границы раздела сред
 - устанавливают связь между углами падения, отражения и преломления ЭМВ у границы раздела сред
 - определяют глубину проникновения ЭМП в среду падающей волной на границу раздела сред
 - устанавливают закон изменения векторов поля во второй среде
 - устанавливают закон изменения векторов поля в первой среде.
32. Коэффициенты Френеля устанавливают: Выбрать правильный ответ.
- закон изменения амплитуды и фазы векторов поля у границы раздела сред
 - устанавливают связь между углами падения, отражения и преломления ЭМВ у границы раздела сред
 - определяют глубину проникновения ЭМП в среду падающей волной на границу раздела сред
 - устанавливают закон изменения векторов поля во второй среде
 - устанавливают закон изменения векторов поля в первой среде.
33. Скин – слой: Выбрать правильный ответ.
- закон изменения амплитуды и фазы векторов поля у границы раздела сред
 - устанавливают связь между углами падения, отражения и преломления ЭМВ у границы раздела сред
 - определяют глубину проникновения ЭМП в среду падающей волной на границу раздела сред;
 - устанавливают закон изменения векторов поля во второй среде
 - устанавливают закон изменения векторов поля в первой среде.
34. Электрический диполь в ЭМП: Выбрать правильный ответ.
- излучает ЭМП;
 - принимает ЭМП;
 - одновременно принимает и переизлучает наведенную ЭДС электромагнитным полем
 - отражает ЭМП
 - не принимает ЭМП.
35. Элементарная рамка в ЭМП: Выбрать правильный ответ.
- излучает ЭМП;
 - принимает ЭМП;
 - одновременно принимает и переизлучает наведенную ЭДС электромагнитным полем
 - отражает ЭМП
 - не принимает ЭМП.
36. Мощность энергии электромагнитной волны в свободном пространстве. Выбрать правильный ответ
- определяется вектором Пойнтинга
 - определяется амплитудой электрического вектора
 - определяется амплитудой магнитного вектора
 - не зависит от амплитуды магнитного вектора
 - не зависит от амплитуды электрического вектора
37. Мощность электромагнитной волны на входе приемного устройства. Выбрать правильный ответ
- зависит от мощности излучения, направленных свойств передающей и приемной антенн, расстояния между антеннами, длины волны и коэффициента затухания между точками связи

- определяется направленными свойствами приемной антенны
- определяется направленными свойствами передающей антенны
- определяется мощностью излучения
- определяется расстоянием между антеннами
38. Потери мощности линии связи определяются: Выберите правильный ответ
- мощностью излучения
- направленными свойствами приемной антенны
- направленными свойствами передающей антенны
- отношением мощности передатчика к мощности на входе радиоприемника
- расстоянием между антеннами
39. Изменение направления распространения земной волны связано: Выберите правильный ответ
- с изменением проводимости подстилающей поверхности земли
- с влиянием направленных свойств приемной антенны
- с влиянием направленных свойств передающей антенны
- с соотношением векторов ЭМВ
- увеличением мощности передатчика.
40. Типы волн распространяющихся в модели Земля-ионосфера. Выберите правильный ответ
- только земная волна
- земная, тропосферная, ионосферная и свободная волны
- только тропосферная волна
- только ионосферная волна
- всегда только свободного распространения.
41. Особенность свободно распространяющейся волны. Выберите правильный ответ
- существует применительно к частотам выше 30 МГц
- существует на любой частоте
- определяется мощностью излучения
- определяется положением магнитного вектора
- определяется положением электрического вектора.
42. Спектр частот коротковолнового диапазона ЭМВ Выберите правильный ответ
- от 3 до 30 МГц
- весь спектр частот есть коротковолновый
- от 30 до 300 МГц
- от 0,3 до 3 МГц
- от 0,03 до 0,3 МГц.
43. Спектр частот средневолнового диапазона ЭМВ. Выберите правильный ответ
- от 3 до 30 МГц
- весь спектр частот
- от 30 до 300 МГц
- от 0,3 до 3 МГц
- от 0,03 до 0,3 МГц.
44. Спектр частот длинноволнового диапазона ЭМВ. Выберите правильный ответ
- от 3 до 30 МГц
- весь спектр частот
- от 30 до 300 МГц
- от 0,3 до 3 МГц
- от 0,03 до 0,3 МГц.
45. Спектр частот сверхдлинноволнового диапазона ЭМВ. Выберите правильный ответ
- от 3 до 30 МГц
- от 3 до 30 КГц
- от 30 до 300 МГц
- от 0,3 до 3 МГц
- от 0,03 до 0,3 МГц.
46. Спектр частот сверх низкочастотного диапазона ЭМВ. Выберите правильный ответ:
- от 3 до 30 МГц
- от 3 до 30 КГц
- от 30 до 300 КГц
- от 0,3 до 3 МГц
- от 0,03 до 0,3 МГц.
47. Спектр частот крайне низкочастотного диапазона ЭМВ. Выберите правильный ответ
- от 3 до 30 МГц
- от 3 до 30 КГц
- от 30 до 300 КГц
- от 0,3 до 3 МГц

от 0,03 до 0,3 МГц.

48. Особенности распространения радиоволн крайне низкочастотного диапазона ЭМВ применительно к уникальной модели Земля-ионосфера. Выбрать правильный ответ

- как свободные волны
- за счет возбуждения объемного резонатора Земля-ионосфера
- распространяются как в сферическом волноводе Земля-ионосфера
- распространяются как земные волны
- распространяются с учетом преломления волн в тропосфере.

49. Особенности распространения радиоволн сверх низкочастотного диапазона ЭМВ применительно к уникальной модели Земля-ионосфера. Выбрать правильный ответ

- как свободные волны
- за счет возбуждения объемного резонатора Земля-ионосфера
- распространяются как в сферическом волноводе Земля-ионосфера
- распространяются как земные волны
- распространяются с учетом преломления волн в тропосфере.

50. Особенности распространения радиоволн СДВ, ДВ и СВ диапазонов ЭМВ применительно к уникальной модели Земля-ионосфера. Выбрать правильный ответ

- как свободные волны
- за счет возбуждения объемного резонатора Земля-ионосфера
- распространяются как в сферическом волноводе Земля-ионосфера
- распространяются как земные волны
- распространяются с учетом преломления волн в тропосфере.

51. Особенности распространения радиоволн коротковолнового диапазона ЭМВ применительно к уникальной модели Земля-ионосфера. Выбрать правильный ответ

- как земная и ионосферная
- за счет возбуждения объемного резонатора Земля-ионосфера
- распространяются как в сферическом волноводе Земля-ионосфера
- распространяются как земные волны
- распространяются с учетом преломления волн в тропосфере.

Особенности распространения радиоволн ультра коротковолнового диапазона

ЭМВ применительно к уникальной модели Земля-ионосфера. Выбрать правильный ответ

- как земная и ионосферная
- за счет возбуждения объемного резонатора Земля-ионосфера
- распространяются как в сферическом волноводе Земля-ионосфера
- как свободная волна
- распространяются с учетом преломления волн в тропосфере.

53. Характер структуры ЭМП земной волны в освещенной зоне. Выбрать правильный ответ

- изменяется по линейному закону зависимо от расстояния
- изменяется по квадратичному закону с расстоянием
- изменяется по кубическому закону с расстоянием
- распределение ЭМП носит интерференционный характер
- зависит от проводимости тропосферы.

54. Дальность связи земной волной в освещенной зоне зависит. Выбрать правильный ответ

- от мощности излученной
- от высот подвеса приемной и передающей антенн
- от влажности воздуха
- от силы ветра
- от интенсивности дождя.

55. Устойчивость связи ионосферными волнами зависит. Выбрать правильный ответ

- от мощности излученной
- от высот подвеса приемной и передающей антенн
- от влажности воздуха
- от выбора рабочей частоты $f_{\text{раб}}$ из условия устойчивости $f_{\text{кр}} < f_{\text{раб}} < f_{\text{МПЧ}}$
- от интенсивности дождя.

56. Что обозначает $f_{\text{кр}}$ для ионосферных волн? Выбрать правильный ответ

- критическая частота, это максимальная частота, которая еще отраженной при вертикальном зондировании ионосферы
- критическая частота, которая обоснована расписанием
- критическая частота, которая выбранная произвольно
- критическая частота, которая выбранная на основе метеоусловий
- критическая частота, которая выбранная на основе интенсивности дождя.

57. Как определить $f_{\text{кр}}$ для ионосферных волн? Выбрать правильный ответ

- по электронной концентрации N_e ионосферного слоя F_2 , либо на основе данных вертикального зондирования ионосферы
- по статистическим данным
- через влажность воздуха
- на основе выбора рабочей частоты $f_{\text{раб}}$
- на основе интенсивности дождя.
58. Что обозначает $f_{\text{МПЧ}}$ для ионосферных волн? Выбрать правильный ответ
- максимально применимая частота, это максимальная частота, которая еще отраженной при наклонном зондировании ионосферы
- критическая частота, которая обоснована расписанием
- критическая частота, которая выбранная произвольно
- критическая частота, которая выбранная на основе метеоусловий
- критическая частота, которая выбранная на основе интенсивности дождя.
60. Как определить $f_{\text{МПЧ}}$ для ионосферных волн? Выбрать правильный ответ
- по электронной концентрации N_e ионосферного слоя F_2 , либо на основе данных наклонного зондирования ионосферы
- по статистическим данным
- через влажность воздуха
- на основе выбора рабочей частоты $f_{\text{раб}}$
- на основе интенсивности дождя.
61. Как определить $f_{\text{раб}}$ для ионосферных волн? Выбрать правильный ответ
- по электронной концентрации N_e ионосферного слоя F_2 , либо на основе данных наклонного зондирования ионосферы
- по данным $f_{\text{МПЧ}}$ определяется рабочая область между $f_{\text{ОРЧ}}$ и $f_{\text{МПЧ}}$ для выбора $f_{\text{раб}}$
- через критическую частоту $f_{\text{кр}}$
- через полосу пропускания для рабочей частоты $f_{\text{раб}}$
- на основе состояния ионосферного слоя D.
62. Как определить $f_{\text{ОРЧ}}$ для ионосферных волн? Выбрать правильный ответ
- по электронной концентрации N_e ионосферного слоя F_2 , либо на основе данных наклонного зондирования ионосферы
- по данным реальной связи $f_{\text{раб}}$ на близкорасположенных радиотрассах
- через максимально применимую частоту $f_{\text{МПЧ}}$, или $f_{\text{ОРЧ}} = 0,8 f_{\text{МПЧ}}$
- через полосу пропускания для рабочей частоты $f_{\text{МПЧ}}$
- на основе состояния ионосферного слоя F_2 .
63. Как определить $f_{\text{МПЧ}}$ для ионосферных волн? Выбрать правильный ответ
- по электронной концентрации N_e ионосферного слоя E
- по данным реальной связи $f_{\text{раб}}$
- через максимально применимую частоту $f_{\text{МПЧ}}$, или $f_{\text{ОРЧ}} = 0,6 f_{\text{МПЧ}}$
- через полосу пропускания для рабочей частоты $f_{\text{ОРЧ}}$
- на основе состояния ионосферного слоя F_1 .
64. На какой срок определяется $f_{\text{раб}}$ для ионосферных волн? Выбрать правильный ответ
- по прогнозным картам на год
- по прогнозным картам на 6 месяцев
- по прогнозным картам на один месяц
- по прогнозным картам на одну неделю
- по прогнозным картам на один день.
65. Какой фактор является определяющим для $f_{\text{раб}}$ ионосферных волн? Выбрать правильный ответ
- влияние размещения звезд
- влияние положения луны
- влияние солнечной активности
- влияние выбора количества каналов или загруженность спектра КВ
- влияние промышленных помех.
66. Расчет параметров коротковолнового радиотракта проводится? Выбрать правильный ответ
- полосы пропускания
- рабочей частоты
- данных по дальности радиотрассы
- влияние выбора количества каналов или загруженность спектра КВ
- основного уравнения радиопередачи.
67. Расчет параметров СДВ радиотракта проводится на основе? Выбрать правильный ответ
- полосы пропускания
- рабочей частоты
- данных по дальности радиотрассы
- влияние выбора количества каналов или загруженность спектра КВ

- основного уравнения радиопередачи Остина.
68. Расчет спутникового радиотракта проводится на основе? Выбрать правильный ответ
- полосы пропускания
- рабочей частоты
- данных по дальности радиотрассы
- влияние выбора количества каналов или загруженность спектра КВ
- основного уравнения радиопередачи свободного пространства.
69. Мощность радиопередатчика на спутнике для радиолинии? Выбрать правильный ответ
- 10 Вт
- 100 Вт
- 1000 Вт
- 5кВт
- 10 кВт.
70. За счет чего удается получить заданное соотношение сигнал/помеха на входе радиоприемника для УКВ спутниковой радиолинии? Выбрать правильный ответ
- за счет большой мощности излучения на спутнике
- за счет низкого уровня шумов космических
- за счет высокого коэффициента направленного действия наземной антенны
- за счет настройки входных контуров приемника
- за счет узкой полосы пропускания канала.
71. Расчет параметров УКВ тропосферного радиотракта проводится на основе? Выбрать правильный ответ
- полосы пропускания
- рабочей частоты
- данных по дальности радиотрассы
- влияние выбора количества каналов или загруженность спектра КВ
- основного уравнения радиопередачи учитывающего рассеивание энергии ЭМВ на трассе.
72. Предельная дальность УКВ тропосферного радиотракта ДТР? Выбрать правильный ответ
- 100 км
- 200км
- 700 км
- 1000 км
- 3000км
- Примеры.

Типовые задания практических, контрольных работ и проектов:

К теме 1. Основные уравнения электромагнитного поля.

Практическая работа. «Расчет электростатических полей».

1. Цель работы. Приобретение навыков по расчету статических полей методом наложения.

2. Сведения, необходимые для выполнения работы. Если распределение заряда в пространстве задано, то, разделив этот заряд на бесконечно малые элементы dQ и считая их точечными, можно определить потенциал и напряженность поля по формулам: $d\varphi = dQ / 4\pi\epsilon_a R$; $dE = l_R \cdot dQ / 4\pi\epsilon_a R^2$.

Складывая алгебраические величины $d\varphi$, можно определить потенциал

$$\varphi = \int d\varphi = \int dQ / 4\pi\epsilon_a R.$$

Напряженность поля E определится или интегрированием $E = \int dE$,

или по формуле $E = - \text{grad } \varphi$.

ПРИМЕР 1

Определить электростатическое поле электрического диполя, который есть совокупность двух разных по величине и противоположных по знаку точечных зарядов q , находящихся на расстоянии l друг от друга. Отрезок l можно изобразить в виде вектора, направленного от отрицательного заряда к положительному. Он называется плечом диполя. Произведе-

ние заряда диполя q на плечо l называется моментом диполя $p = q l$ (рис.1). В точке M потенциал поля от положительного заряда равен: $\varphi_1 = q / 4\pi\epsilon_a R_1$.



Рис.1

Потенциал от отрицательного заряда в той же точке - $\varphi_2 = -q / 4\pi\epsilon_a R_2$.

Результирующий потенциал в этой точке равен:

$$\varphi = \varphi_1 + \varphi_2 = q (R_1 - R_2) / 4\pi\epsilon_a R_1 R_2.$$

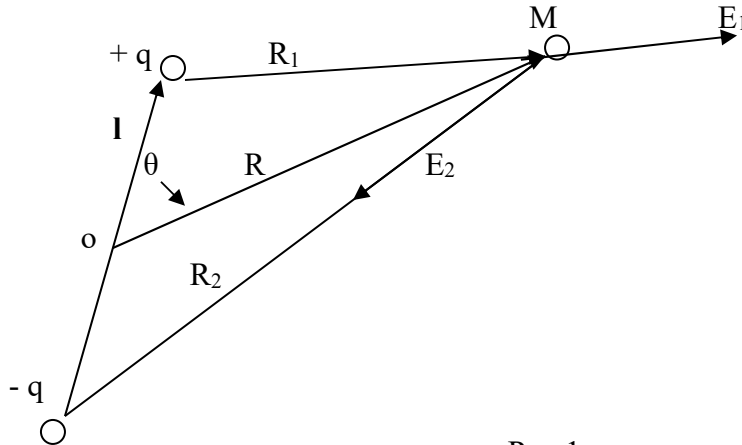
Для точек, достаточно удаленных от диполя, т.е. когда $R_1 \approx R_2 \gg l$, можно принять $R_1 \approx R_2 = R$; $R_1 - R_2 \approx l \cos\theta$. Тогда

$$\varphi = q l \cos\theta / 4\pi\epsilon_a R^2 = p \cos\theta / 4\pi\epsilon_a R^2.$$

Напряженность электрического поля определится по формуле

$\mathbf{E} = -\text{grad } \varphi$. Проекцию вектора \mathbf{E} удобнее всего записать в сферической системе координат. Начало координат совместим с серединой отрезка l , а угол θ будем отсчитывать от направления вектора \mathbf{l} по часовой стрелке. Проекции напряженности электрического поля при этих условиях будут равны:

$$E_R = -\partial\varphi/\partial R = 2p \cos\theta / 4\pi\epsilon_a R^3; \quad E_\theta = -\partial\varphi/\partial\theta = p \sin\theta / 4\pi\epsilon_a R^3;$$

$$E_\psi = - (1/R \sin\theta) (\partial\varphi/\partial\psi) = 0;$$

Численное значение вектора \mathbf{E} равно: $|\mathbf{E}| = E = \sqrt{E_R^2 + E_\theta^2 + E_\psi^2}$.

Вектор электрического смещения определится из соотношения $\mathbf{D} = \epsilon_a \mathbf{E}$.

В системе СИ заряд измеряется в кулонах (к); сила в ньютонах (н), расстояние в метрах (м); $\epsilon_0 = 1/4\pi \cdot 9 \cdot 10^9 = 8,856 \cdot 10^{-12}$, Ф/м; ϵ_a в фарадах на метр (Ф/м).

ВАРИАНТЫ

Параметры	1	2	3	4	5	6	7	8	9	10	11	12
среда	Воздух	лед	поли-этилен	резина	фарфор	стекло	слюда	вода	стекло	поли-стирол	воздух	вода
$\epsilon = \epsilon_a / \epsilon_0$	1	2	2,25	2,8	5	11	7	80	6	2,5	1	80
$\pm q, \text{ К}$	100	150	140	120	300	400	250	350	500	1200	400	600
$l, \text{ м}$	1	0.1	0.2	0.2	0.1	0.5	0.3	0.4	0.1	0.3	0.1	0.2
$R, \text{ м}$	3	3	5	0.5	0.4	4	0.5	0.9	0.4	0.9	0.7	3
θ°	20	25	30	50	30	70	50	40	30	50	40	60

1. Определить потенциал электростатического поля в заданной точке методом наложения.
2. Определить напряженность электростатического поля в заданной точке.

ПРИМЕР 2

Положительный заряд Q равномерно распределен на кольцевой линии радиуса α . Определить потенциал и напряженность электрического поля точек, лежащих на оси Z (рис.2).



Рис.2

В точке К потенциал равен: $\varphi_K = \int \tau dl / 4\pi\epsilon_a R$; ○

где $\tau = Q / 2\pi\alpha$ – линейная плотность заряда.

Расстояние любого элементарного заряда $dQ = \tau dl$ от точки К: $R = \sqrt{z^2 + \alpha^2}$.

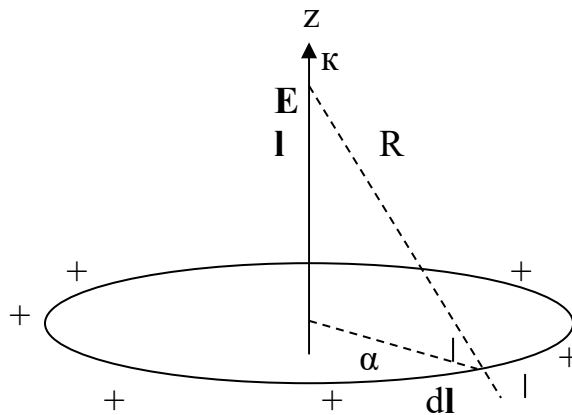
Потенциал в искомой точке

$$\varphi_K = \int \tau dl / 4\pi\epsilon_a \sqrt{z^2 + \alpha^2} = Q / 4\pi\epsilon_a \sqrt{z^2 + \alpha^2}$$

В цилиндрической системе координат проекции напряженности электрического поля \mathbf{E} запишутся следующим образом:

$$E_r = -\partial\varphi / \partial r = 0; \quad E_\psi = - (1/r) \cdot (\partial\varphi / \partial\psi) = 0;$$

$$E_z = -\partial\varphi / \partial z = Q z / 4\pi\epsilon_a (z^2 + \alpha^2)^{3/2} = E.$$

Поле обладает осевой симметрией, а также симметрией относительно плоскости, в которой распределен заряд. Поэтому потенциал точек, лежащих на оси, зависит только от координаты z , а вектор \mathbf{E} имеет только одну проекцию E_z .

ВАРИАНТЫ

Параметры	1	2	3	4	5	6	7	8	9	10	11	12
среда	Воздух	лед	поли-этилен	резина	фарфор	стекло	слюда	вода	стекло	поли-стирол	воздух	вода
$\epsilon = \epsilon_a / \epsilon_0$	1	2	2,25	2,8	5	11	7	80	6	2,5	1	80
$Q, \text{ К}$	100	150	140	120	300	400	250	350	500	1200	400	600
$\alpha, \text{ м}$	1	0.7	2	0.5	1	0.8	0.9	0.4	0.4	0.3	0.4	0.6
$R, \text{ м}$	3	3	5	2	3	2	2	0.8	0.8	0.9	2	3

1. Определить потенциал электростатического поля в заданной точке методом наложения.

2. Определить напряженность электростатического поля в заданной точке.

2. Практическая работа. «Расчет электростатических полей».

1. Цель работы. Приобретение навыков по расчету магнитных полей.

2. Сведения, необходимые для выполнения работы. Для изучения магнитного поля, создаваемого постоянным током рассмотрим уравнения Максвелла

$$\text{rot} \mathbf{H} = \mathbf{j}, \dots \text{или} \dots \oint_L \mathbf{H} d\mathbf{l} = I.$$

Введением вспомогательной функции, называемой векторным потенциалом \vec{A} магнитного поля, можно найти решение связи магнитного поля с постоянным током.

Пусть $\vec{B} = \text{rot} \vec{A}$, тогда $\vec{H} = (1/\mu) \text{rot} \vec{A}$.

Подставим \vec{H} в дифференциальную форму уравнения Максвелла, получим

$$\operatorname{rot} \cdot \operatorname{rot} \bar{A} = \mu \delta, \text{ или} \quad \nabla^2 \bar{A} - \operatorname{grad} \cdot \operatorname{div} \bar{A} = -\mu \delta.$$

$$\text{Но} \quad \operatorname{div} \bar{A} = 0, \text{ тогда} \quad \nabla^2 \bar{A} = -\mu \delta.$$

Это уравнение эквивалентно трем скалярным уравнениям

$$\nabla^2 \bar{A}_x = -\mu_x \delta, \quad \nabla^2 \bar{A}_y = -\mu_y \delta, \quad \nabla^2 \bar{A}_z = -\mu_z \delta,$$

не отличающимся по форме от уравнения Пуассона для электростатического потенциала. Поэтому решением будут следующие:

$$\dot{A}_x = (\mu/4\pi) \int_V (\delta_x/r) dV; \quad \dot{A}_y = (\mu/4\pi) \int_V (\delta_y/r) dV; \quad \dot{A}_z = (\mu/4\pi) \int_V (\delta_z/r) dV,$$

полагая при этом, что $\mu = \text{const}$. Отсюда следует векторная запись решения уравнения:

$$\bar{A} = (\mu/4\pi) \int_V (\bar{\delta}/r) dV.$$

Полученный результат позволяет по заданному току найти векторный потенциал \bar{A} и затем найти вектор напряженности магнитного поля \bar{I} и определить вектор магнитной индукции \bar{H} .

$$\text{Линейный ток определится как} \quad \int_S \bar{\delta} \cdot dS = \bar{\tau}_0 \int_S \delta \cdot dS = \bar{\tau}_0 I,$$

где S - поперечное сечение проводника;

$\bar{\tau}_0$ - единичный вектор, указывающий направление тока I .

Зная закон распределения $\bar{\delta}$, свойственный линейному току, получим векторный потенциал

$$\bar{A} = (\mu/4\pi) \int_V (\bar{\delta}/r) dV = (\mu/4\pi) \int_S \int_L (\bar{\delta}/r) dS dl = (\mu I / 4\pi) \int_L (1/r) d\bar{l},$$

где L - путь линейного тока и $d\bar{l} = \bar{\tau}_0 dl$ - векторный элемент его длины.

$$\text{Определим поле по векторному потенциалу} \quad \bar{I} = (1/\mu) \operatorname{rot} \bar{A} = (I/4\pi) \int_L \operatorname{rot}(1/r) d\bar{l}.$$

$$\text{Известно, что} \quad \operatorname{rot}(1/r) d\bar{l} = (1/r) \operatorname{rot} d\bar{l} + [\operatorname{grad}(1/r), d\bar{l}]$$

Так как элемент $d\bar{l}$ не зависит от положения точки, в которой определяется поле, то $\operatorname{rot} \cdot d\bar{l} = 0$. Остается второй член суммы, внося его под знак интеграла, получим

$$\bar{H} = (I/4\pi) \int_L (1/r^2) [d\bar{l} \cdot \bar{\tau}_0]$$

Пусть прямолинейный ток направлен по оси Z цилиндрической системы координат, показанной на рисунке 1. Вектор \bar{I} определится как

$$\bar{I} = (I/4\pi) \int_L (1/R^2) [d\bar{Z}, \bar{R}_0] = \bar{\alpha}_0 (I/4\pi) \int_{-\infty}^{\infty} (\sin \theta / R^2) dZ. \quad \text{Но} \quad \sin \theta = \sin(\pi - \theta) = r/R \quad \text{и}$$

$$R^2 = r^2 + z^2,$$



Рис.1

Поэтому интеграл запишется в виде $\bar{H} = \bar{\alpha}_0 (I / 4\pi) \int_{-\infty}^{\infty} [r / (r^2 + z^2)^{3/2}] dz$.

Решая интеграл получим $\bar{H} = \bar{\alpha}_0 (I / 2\pi \cdot r)$.

ПРИМЕР 1

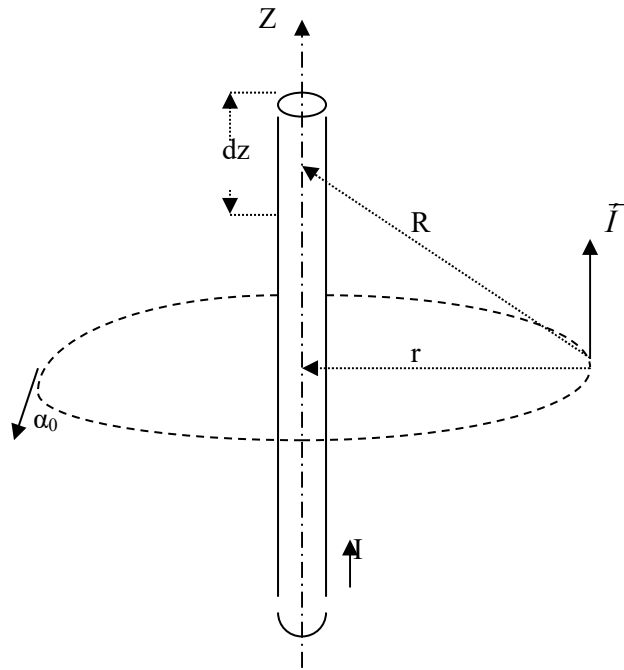
По прямому цилиндрическому проводнику круглого сечения протекает ток I . Радиус провода α . Требуется определить напряженность магнитного поля внутри и вне провода, считая его уединенным и бесконечно длинным.

РЕШЕНИЕ

В силу симметрии линии вектора \vec{I} являются окружностями, плоскости которых перпендикулярны оси проводника. Центры этих окружностей лежат на оси цилиндра. На одинаковых расстояниях от оси цилиндра численное значение вектора \vec{I} одно и то же

$$\dot{I} = f(r).$$

Рассмотрим линию векторов \bar{H} внутри провода. Циркуляция вектора \bar{H}_{ai} по линии равна охваченному току $\oint_L \bar{H}_{ai} dl = I(r_2 / \alpha^2)$.

Так как \vec{I}_{ai} вдоль контура интегрирования имеет одинаковое числовое значение и направлена по касательной к линии L , то $\oint_L \bar{H}_{ai} dl = \dot{I}_{ai} \cdot 2\pi \cdot r$.

Приравняв циркуляцию и полный ток, получим: $\dot{I}_{ai} = I \cdot r / 2\pi\alpha^2$.

На поверхности проводника напряженность поля имеет наибольшее значение. Если контур интегрирования L провести вдоль линии вектора \vec{I} вне провода, циркуляция \dot{I}_{ao} равна току в проводе: $\dot{I}_{ao} \cdot 2\pi \cdot r = I$. Следовательно, $\dot{I}_{ai} = I / 2\pi \cdot r$.

На границе $r = \alpha$ $H_{ai} = \dot{I}_{ao} = I / 2\pi\alpha$.

ВАРИАНТЫ

Параметры	1	2	3	4	5	6	7	8	9	10	11	12
\dot{a} , мм	1	2,2	3,1	3,5	3,7	4,8	5	5,1	5,3	1,8	2,0	2,4
I , А	0,25	0,45	0,65	0,73	0,82	0,94	1,02	1,27	1,96	2,13	2,76	3,04

	13	14	15	16	17	18	19	20	21	22	23	24	25
\dot{a} , мм	1,2	1,4	4,1	3,3	4,3	1,7	1,11	6	5,43	3,12	4,7	4,4	2,7
I , А	0,15	0,37	3,39	1,41	1,65	0,37	1,03	3,01	4,07	3,19	3,7	2,72	1,3

1. Определить напряженность магнитного поля внутри.
2. Определить напряженность магнитного поля вне провода, считая его уединенным и бесконечно длинным.

К теме 4. Излучение ЭМВ элементарными излучателями.

1. Лабораторная работа. «Исследование направленных свойств элементарных излучателей».

1. Цель работы

Приобретение навыков планирования и выполнения прямых и косвенных однократных измерений. Получение опыта по выбору средств измерений, обеспечивающих решение поставленной задачи. Изучение способов обработки и правильного представления результатов прямых измерений.

2. Сведения, необходимые для выполнения работы

Перед выполнением работы необходимо ознакомиться со следующими вопросами:

- основные понятия о направленных свойствах элементарных излучателях: элементарном электрическом излучателе (ЭЭИ), элементарной рамки (ЭР) и элементе фронта волны (ЭФВ);
- методике измерений на моделях;
- классификация и характеристики средств измерений;
- способы получения и представления результатов измерений;
- принцип действия, устройств и характеристик моделей, используемых при выполнении настоящей работы;
- влияние реальных условий эксперимента на форму диаграммы направленности для моделей.

Литература:

- методическая разработка ЛР по дисциплине;
- учебное пособие «Электромагнитные поля и волны» Пониматкин В.Е. часть 1 –К: 2017г.С.33-70.

2. Практическая работа: «Исследование параметров ЭМП элементарных излучателей».

1. Цель работы

Получение опыта по исследованию параметров элементарных излучателей. Изучение методов определения параметров и представления результатов.

2. Сведения, необходимые для выполнения работы

Перед выполнением работы необходимо ознакомиться со следующими вопросами:

- модели излучателей;
- классификация и характеристики параметров излучателей;
- способы получения и представления результатов;
- принцип действия, устройство и характеристики, используемых при выполнении настоящей работы.

Перед выполнением работы необходимо ознакомиться со следующими вопросами:

- Что является источником излучения энергии электромагнитного поля?
- Понятие об излучении в классической и квантовой электродинамике.
- Излучатель и условие элементарности.
- Типы элементарных излучателей.
- Модели элементарного электрического излучателя.
- Конструкция элементарного электрического излучателя и его физическая и математическая модели.

- Метод электродинамических потенциалов.
 - Сферическая система координат и искомые векторы поля в произвольной точке М.
 - Методика нахождения векторов поля.
 - Параметры поля в искомой точке М.
 - Конструктивные особенности элементарной рамки.
 - Доказать, что элементарная рамка эквивалентна ЭМИ.
 - Составляющие поля в дальней зоне элементарной рамки.
 - Параметры элементарной рамки как излучателя.
 - Почему рамочные антенны в качестве излучателя не применяются?
 - Направленные свойства рамочных антенн.
 - Конструкция щелевого вибратора.
 - Доказать, что элементарный щелевой вибратор эквивалентен ЭМИ.
 - Параметры элементарного щелевого излучателя.
 - Направленные свойства элементарного щелевого излучателя.
 - Конструкция элемента плоского фронта волны.
 - Поле излучения элемента Гюйгенса.
 - Направленные свойства элемента Гюйгенса.
3. Примеры исследования параметров элементарных излучателей:
- Определить мощность и сопротивление излучения элементарного электрического излучателя для действующего значения тока в вибраторе 80А, при длине вибратора 100 метров, частоте тока $3 \cdot 10^5$ Гц, диэлектрик – воздух.
- Ответ: 50540 Вт; 7,9 Ом.
4. Литература:
- конспект лекций;
 - учебное пособие «Электромагнитные поля и волны» Пониматкин В.Е. часть 1 –К: 2017г.С.33-70.

К теме 7. ЭМВ у границы раздела сред

Работа №1. Исследование ЭМП в различных средах

1. Цель работы

Приобретение навыков по исследованию скин-эффекта для различных граничных сред. Получение опыта по выбору методов оценки. Изучение способов обработки и правильного представления результатов.

2. Сведения, необходимые для выполнения работы

Перед выполнением работы необходимо ознакомиться со следующими вопросами:

Задание для самопроверки знаний и умения

- Понятие о границе раздела сред в электродинамике.
- Понятие о поляризации волн у границы раздела сред.
- Граничные условия для касательных составляющих векторов поля.
- Граничные условия для нормальных составляющих векторов поля.
- Законы Снеллиуса.
- Коэффициенты Френеля для параллельно поляризованной волны.
- Коэффициенты Френеля для нормально поляризованной волны.
- Электромагнитная волна у границы раздела диэлектрик-диэлектрик.
- Электромагнитная волна у границы раздела диэлектрик-идеальный проводник.
- Электромагнитная волна у границы раздела диэлектрик-полупроводящая среда.
- Приближенные граничные условия Леонтовича.
- Поверхностный эффект, поверхностное сопротивление.
- Мощность потерь в проводниках.

3. Примеры задач исследования:

- На плоский медный лист достаточно больших размеров нормально падает плоская однородная волна длиной 10см. Амплитуда напряженности электрического поля волны составляет $E_{\tau m} = 1000$ В/м. Найти мощность, теряемую при нагревании 1см^2 поверхности листа в средней его части. (Ответ $P_{\text{п}} = 2 \cdot 10^{-5}$ Вт.).

- Определить скин-слой для рабочих частот 10Гц, 100Гц, 1000Гц, 10000Гц, 100кГц, 1МГц, 10МГц и 100МГц в морской воде ($\epsilon = 80\epsilon_0$; $\mu = 4\pi \cdot 10^{-7}$ Гн/м и $\sigma = 4$ См/м).
- Определить скин-слой для частот (по п.15) в меди с параметрами $\sigma = 5,65 \cdot 10^7$ См/м и $\mu = 4\pi \cdot 10^{-7}$ Гн/м.
- Определить угол Брюстера для границы раздела сред $\epsilon_1 = \epsilon_0$ и $\epsilon_2 = 10\epsilon_0$.
- Полагая $\theta_2 = 0$, получить коэффициенты отражения и преломления при:
 - $\mu_1 = \mu_0, \epsilon_1 = \epsilon_0, \mu_2 = \mu_0, \epsilon_2 = 100\epsilon_0, \theta_0 = 45^0$, поляризация нормальная;
 - $\mu_1 = \mu_0, \epsilon_1 = \epsilon_0, \mu_2 = 10\mu_0, \epsilon_2 = 10\epsilon_0, \theta_0 = 10^0$, поляризация параллельная.

4. Литература:

- конспект лекций;
- учебное пособие «Электромагнитные поля и волны» Пониматкин В.Е. часть 2 –К: 2017г.С.4-22.

Работа №2. Исследование глубины приема в морской воде

1. Цель работы

Приобретение навыков по исследованию волноводного распространения диапазонов СДВ, ДВ и СВ. Получение опыта по выбору методов оценки сигналов на глубине скин-слоя в морской воде. Изучение способов обработки и правильного представления результатов.

2. Сведения, необходимые для выполнения работы

Перед выполнением работы необходимо ознакомиться со следующими вопросами:

- определения длины радиотрассы СДВ, ДВ и СВ волн;
- определения уровня поля атмосферных помех по прогнозным картам;
- определение уровня помех атмосферных на рабочей частоте;
- обоснование коэффициента защиты для радиотрассы;
- обоснование требуемого уровня поля на поверхности морской среды;
- определение возможной глубины радиоприема;
- обоснование мощности излучения для радиотрассы по формуле Остина;
- выполнены исследования оценить на основании классификации и характеристики волн у границы раздела;
- показать результат и возможные погрешности результата;
- поправки и их практическое использование.

3. Литература:

- конспект лекций;
- методическое пособие;
- учебное пособие «Электромагнитные поля и волны» Пониматкин В.Е. часть 3 –К: 2017г.С.57-62.

К теме 10. Распространение земных радиоволн

Работа №1. Исследование структуры поля в зоне интерференции и обоснование дальности уверенного радиоприема

1. Цель работы

Приобретение навыков по исследованию структуры поля в зоне интерференции. Получение опыта по определению и обоснованию дальности уверенного радиоприема при распространении земных радиоволн. Изучение способов обработки и правильного представления результатов.

2. Сведения, необходимые для выполнения работы

Перед выполнением работы необходимо ознакомиться со следующими вопросами:

- дальность освещенной зоны, зона тени и полутени;
- дальность видимого горизонта;
- особенности распространения радиоволн земной радиотрассы;
- интерференция и основа получения;
- плоская модель Фока для земной волны;

- плоская модель Фока для сферичной поверхности земли;
- параметры земной радиоволны с учетом плоской модели Фока.
- по заданным значениям мощности излучателя, частоты и высот подвеса приемной и передающей антенн выполнить исследование по распределению поля в зоне интерференции;
- выполнены исследования и оценить на основании чувствительности приемного устройства дальность уверенного радиоприема;
- показать результат и возможные погрешности результата;
- поправки и их практическое использование.

3. Литература:

- конспект лекций;
- методическое пособие;
- учебное пособие «Электромагнитные поля и волны» Пониматкин В.Е. часть 3 –К: 2017г.С.19-29.

К теме 11. Радиолинии КВ дальней связи

Работа №1. Исследование ионосферных волн КВ диапазона и обоснование волнового расписания по долгосрочному прогнозу на трассе менее 4000км.

1. Цель работы

Приобретение навыков по исследованию распространения ионосферных волн на трассах менее 4000км. Получение опыта по определению и обоснованию частотного спектра радиоволн для заданной длины радиотрассы по долгосрочному прогнозу. Оценка влияния солнечной активности на распространение радиоволн. Изучение способов обработки и правильного представления результатов.

2. Сведения, необходимые для выполнения работы

Перед выполнением работы необходимо ознакомиться со следующими вопросами:

- проработать теоретические вопросы по рекомендованной литературе;
- знать особенности распространения КВ применительно к модели Земля-ионосфера;
- знать методику получения информации по долгосрочному прогнозу;
- отработать навыки выбора частот МПЧ, ОРЧ и НПЧ для составления волнового расписания для радиотрассы менее 4000 км;
- знать методику выполнения;
- исследование распространения ионосферных волн;
- составление волнового расписания по долгосрочному прогнозу;
- оценка полученных параметров и возможность их обоснования;
- составление отчета и его защита.

3. Литература:

- конспект лекций;
- методическое пособие;
- учебное пособие «Электромагнитные поля и волны» Пониматкин В.Е. часть 3 –К: 2017г.С.43-57.

Работа №2. Исследование ионосферных волн КВ диапазона и обоснование волнового расписания по долгосрочному прогнозу на трассе более 4000км.

1. Цель работы

Приобретение навыков по исследованию распространения ионосферных волн на трассах более 4000км. Получение опыта по определению и обоснованию частотного спектра радиоволн для заданной длины радиотрассы по долгосрочному прогнозу. Оценка влияния солнечной активности на распространение радиоволн. Изучение способов обработки и правильного представления результатов.

Перед выполнением работы необходимо ознакомиться со следующими вопросами:

- проработать теоретические вопросы по рекомендованной литературе;
- знать особенности распространения КВ применительно к модели Земля-ионосфера;

- отработать навыки выбора частот МПЧ, ОРЧ и НПЧ для составления волнового расписания для радиотрассы более 4000 км;
- знать методику выполнения;
- Исследование распространения ионосферных волн;
- Составление волнового расписания по долгосрочному прогнозу;
- Оценка полученных параметров и возможность их обоснования;
- Составление отчета и его защита.

3. Литература:

- конспект лекций;
- методическое пособие;
- учебное пособие «Электромагнитные поля и волны» Пониматкин В.Е. часть 3 –К: 2017г.С.43-57.

Работа №3. Энергетический расчет радиолинии ионосферными волнами на трассе менее 4000км.

1. Цель работы

Приобретение навыков по исследованию параметров радиолинии ионосферными волнами радиотрассы менее 4000 км. Получение опыта по определению и обоснованию уверенного радиоприема при распространении ионосферных радиоволн на основе решения основного уравнения радиопередачи. Изучение способов обработки и правильного представления результатов.

2. Сведения, необходимые для выполнения работы

Перед выполнением работы необходимо ознакомиться со следующими вопросами:

- проработать теоретические вопросы по рекомендованной литературе;
- знать особенности распространения КВ применительно к модели Земля-ионосфера;
- отработать навыки решения основного уравнения радиопередачи для радиотрассы менее 4000 км;
- знать методику выполнения;
- исследование работы радиолинии от параметров передачи: тока антенны передающей и ее направленных свойств, от чувствительности приемного устройства и направленных свойств приемной антенны;
- Оценка полученных параметров и возможность их обоснования;
- Составление отчета и его защита.

3. Литература:

- конспект лекций;
- методическое пособие;
- учебное пособие «Электромагнитные поля и волны» Пониматкин В.Е. часть 3 –К: 2017г.С.43-57.

Работа №4. Энергетический расчет радиолинии ионосферными волнами на трассе более 4000км.

1. Цель работы

Приобретение навыков по исследованию параметров радиолинии ионосферными волнами радиотрассы более 4000 км. Получение опыта по определению и обоснованию уверенного радиоприема при распространении ионосферных радиоволн на основе решения основного уравнения радиопередачи. Изучение способов обработки и правильного представления результатов.

2. Сведения, необходимые для выполнения работы

Перед выполнением работы необходимо ознакомиться со следующими вопросами:

- проработать теоретические вопросы по рекомендованной литературе;
- знать особенности распространения КВ применительно к модели Земля-ионосфера;

- отработать навыки решения основного уравнения радиопередачи для радиотрассы более 4000 км;
- знать методику выполнения;
- исследование работы радиолинии от параметров передачи: тока антенны передающей и ее направленных свойств, от чувствительности приемного устройства и направленных свойств приемной антенны;
- Оценка полученных параметров и возможность их обоснования;
- Составление отчета и его защита.

3. Литература:

- конспект лекций;
- методическое пособие;
- учебное пособие «Электромагнитные поля и волны» Пониматкин В.Е. часть 3 –К: 2017г.С.43-57.

К теме 12. Спутниковые радиолинии

Работа №1. Энергетический расчет спутниковой радиолинии

1. Цель работы

Приобретение навыков по исследованию распространения волн на трассах спутниковых радиолиний. Получение опыта по определению и обоснованию частотного спектра радиоволн для заданной радиотрассы. Оценка показателей влияния на распространение радиоволн. Изучение способов обработки и правильного представления результатов.

2. Сведения, необходимые для выполнения работы

Перед выполнением работы необходимо ознакомиться со следующими вопросами:

- проработать теоретические вопросы по рекомендованной литературе;
- знать особенности распространения УКВ применительно к модели Земля-ионосфера;
- знать методику получения информации по параметрам решения основного уравнения радиопередачи для спутниковой радиотрассы;
- отработать навыки выбора частот, направленных свойств антенн, допустимой мощности излучения на спутнике и на наземной станции;
- знать методику расчета;
- знать параметры радиопередачи;
- оценка и полученных параметров и возможность их обоснования;
- составление отчета и его защита.

3. Литература:

- конспект лекций;
- методическое пособие;
- учебное пособие «Электромагнитные поля и волны» Пониматкин В.Е. часть 3 –К: 2017г.С.91-100.

К теме 13. Распространение радиоволн в тропосфере

Работа №1. Энергетический расчет тропосферной радиолинии

1. Цель работы

Приобретение навыков по исследованию распространения волн на трассах большой протяженности тропосферными радиоволнами. Получение опыта по определению и обоснованию частотного спектра радиоволн для заданной радиотрассы. Оценка показателей влияния на распространение радиоволн. Изучение способов обработки и правильного представления результатов.

2. Сведения, необходимые для выполнения работы

Перед выполнением работы необходимо ознакомиться со следующими вопросами:

- проработать теоретические вопросы по рекомендованной литературе;
- знать особенности распространения тропосферных УКВ применительно к модели Земля-ионосфера;

- знать методику получения информации по параметрам решения основного уравнения радиопередачи;
- отработать навыки выбора частот для трасс тропосферными волнами;
- знать методику расчета;
- знать параметры радиопередачи;
- оценка полученных параметров и возможность их обоснования;
- составление отчета и его защита.

3. Литература:

- конспект лекций;
- методическое пособие;
- учебное пособие «Электромагнитные поля и волны» Пониматкин В.Е. часть 3 –К: 2017г.С.32-40.

8.3. Перечень вопросов и заданий для промежуточной аттестации по дисциплине

Контрольная работа № 1

Тема 2 «Энергия и мощность ЭМП»

Время: 1 часа согласно расписания.

Задание на КР с перечнем вопросов выдаются учебной группе ведущим преподавателем по дисциплине за неделю до проведения занятия по основному расписанию. Время, отводимое на подготовку к контрольной работе по тематическому плану – 4 часа. Форма проведения – письменная работа по вариантам.

Вопросы:

1. Электромагнитное поле – особый вид материи.
2. Заряды и ток зарядов.
3. Уравнения Максвелла в интегральной форме и их физический смысл.
4. Уравнения Максвелла в дифференциальной форме, методика получения, физический смысл и практическое значение.
5. Метод комплексных векторных амплитуд. Уравнения Максвелла в комплексной форме.
6. Комплексная диэлектрическая проницаемость.
7. Классификация сред.
8. Материальные уравнения.
9. Закон сохранения энергии электромагнитного поля и его физический смысл.
10. Электромагнитное поле как волна.
11. Неоднородное волновое уравнение для любой среды.
12. Неоднородное волновое уравнение для воздушной среды
13. Волновое уравнение Гельмгольца и его решение.
14. Плоская, сферическая и цилиндрическая электромагнитные волны.

Контрольная работа № 2

Тема 4 «Излучение ЭМВ элементарными излучателями»

Время: 1 часа согласно расписания.

Задание на КР с перечнем вопросов выдаются учебной группе ведущим преподавателем по дисциплине за неделю до проведения занятия по основному расписанию. Время, отводимое на подготовку к контрольной работе по тематическому плану – 6 часа. Форма проведения – письменная работа по вариантам.

Вопросы:

1. Элементарный электрический излучатель назначение, конструкция и модель.
2. Элементарный электрический излучатель, структура поля в ближней зоне.
3. Элементарный электрический излучатель, структура поля в дальней зоне.
4. Параметры элементарного электрического излучателя.

5. Элементарный магнитный излучатель, конструкция.
6. ЭМИ модель и методика получения составляющих поля в дальней зоне.
7. Элементарная рамка, как элементарный магнитный излучатель.
8. Параметры элементарной рамки с током.
9. Элементарный щелевой излучатель, параметры.
10. Элемент Гюйгенса, методика получения составляющих поля, направленные свойства.

Контрольная работа № 3

Тема 7 «ЭМВ у границы раздела сред»

Время: 1 часа согласно расписания.

Задание на КР с перечнем вопросов выдаются учебной группе ведущим преподавателем по дисциплине за неделю до проведения занятия по основному расписанию. Время, отводимое на подготовку к контрольной работе по тематическому плану – 4 часа. Форма проведения – письменная работа по вариантам.

Вопросы:

1. Плоская электромагнитная волна в однородных изотропных средах. Структура поля и параметры.
2. Особенности распространения плоской электромагнитной волны в различных изотропных и анизотропных средах.
3. Коэффициент затухания и фазы, физический смысл.
4. Поляризация электромагнитной волны, виды поляризации и условия их получения.
5. Электромагнитная волна у границы раздела сред, физический смысл и граничные условия.
6. Законы Снеллиуса и их физический смысл.
7. Законы Френеля и их физический смысл.
8. Электромагнитная волна у границы раздела сред диэлектрик – диэлектрик.
9. Электромагнитная волна у границы раздела сред диэлектрик – морская вода. Практическое значение.
10. Поверхностный эффект, поверхностное сопротивление, глубина проникновения электромагнитной волны в среду, практическое значение.
11. Задачи дифракции электромагнитных волн, основное уравнение и законы геометрической оптики, примеры решения дифракционных задач.

Контрольная работа № 4

Тема 9 «Основы теории приема ЭМВ»

Время: 1 часа согласно расписания.

Задание на КР с перечнем вопросов выдаются учебной группе ведущим преподавателем по дисциплине за неделю до проведения занятия по основному расписанию. Время, отводимое на подготовку к контрольной работе по тематическому плану – 4 часа. Форма проведения – письменная работа по вариантам.

Вопросы:

1. Описание силового воздействия ЭМП на заряды.
2. Проводники в электромагнитном поле.
3. Диэлектрики в электромагнитном поле.
4. Электрический диполь в электромагнитном поле. Принцип действия.
5. Направленные свойства электрического диполя.
6. Плоская рамка в электромагнитном поле. Принцип действия.
7. Направленные свойства плоской рамки.

Контрольная работа № 5

Тема 11 «Распространение земных радиоволн»

Время: 1 часа согласно расписания.

Задание на КР с перечнем вопросов выдаются учебной группе ведущим преподавателем по дисциплине за неделю до проведения занятия по основному расписанию. Время, отводимое на подготовку к контрольной работе по тематическому плану – 8 часа. Форма проведения – письменная работа по вариантам.

Вопросы:

Радиолиния и ее элементы.

1. Типы радиолиний и их краткая характеристика.
2. Классификация радиоволн по диапазону и способу распространения, их использование.
3. Распространение радиоволн в свободном пространстве.
4. Причины ослабления радиоволн и меры по их нейтрализации.
5. Влияние реальных условий на распространение радиоволн.
6. Множитель ослабления, определение напряженности поля с учетом ослабления.
7. Распространение земных волн в освещенной зоне. Плоская модель.
8. Распространение земных волн в освещенной зоне. Сферическая модель.
9. Практический выбор позиции приемно-передающих пунктов.
10. Затухание радиоволн при распространении.
11. Граничные условия Леонтовича и их практическое значение.
12. Влияние «подстилающей» поверхности на распространение радиоволн. Практическое значение.
13. Помехи радиоприема.

Контрольная работа № 6

Тема 12 «Радиолинии дальней КВ связи»

Время: 1 часа согласно расписания.

Задание на КР с перечнем вопросов выдаются учебной группе ведущим преподавателем по дисциплине за неделю до проведения занятия по основному расписанию. Время, отводимое на подготовку к контрольной работе по тематическому плану – 12 часа. Форма проведения – письменная работа по вариантам.

Вопросы:

1. Образование и строение ионосферы,
2. Зависимость ионизации от времени суток.
3. Преломление радиоволн в ионосфере.
4. Основные условия отражения, максимально применимые и критические частоты.
5. Влияние магнитного поля Земли на распространение радиоволн.
6. Двойное лучепреломление и эффект Фарадея.
7. Ослабление радиоволн в ионосфере.
8. Маневр частотами с целью снижения уровня поглощения.
9. Месячный прогноз МПЧ. Состав и назначение отдельных элементов.
10. Методика составления волнового расписания для КВ радиолиний.
11. Понятие о радиозондировании ионосферы и оценка условий.
12. Основное уравнение радиопередачи и его параметры.
13. Методика энергетического расчета радиолинии КВ связи
14. Помехи радиоприема

Контрольная работа № 7

Тема 13 «Спутниковые радиолинии»

Время: 1 часа согласно расписания.

Задание на КР с перечнем вопросов выдаются учебной группе ведущим преподавателем по дисциплине за неделю до проведения занятия по основному расписанию. Время, отводимое на подготовку к контрольной работе по тематическому плану – 4 часа. Форма проведения – письменная работа по вариантам.

Вопросы:

1. Задачи спутниковых радиолиний.
2. Типы спутников.
3. Варианты построения спутниковых радиолиний.
4. Зоны обслуживания спутников.
5. Основное уравнение радиопередачи спутниковой радиолинии.
6. Методика энергетического расчета спутниковой радиолинии.
7. Частотный спектр спутниковых радиолиний.
8. Помехи радиоприема для спутниковых радиолиний.

Контрольная работа № 8

Тема 14 «Распространение радиоволн в тропосфере»

Время: 1 часа согласно расписания.

Задание на КР с перечнем вопросов выдаются учебной группе ведущим преподавателем по дисциплине за неделю до проведения занятия по основному расписанию. Время, отводимое на подготовку к контрольной работе по тематическому плану – 4 часа. Форма проведения – письменная работа по вариантам.

Вопросы:

1. Тропосфера и ее параметры.
2. Тропосферная рефракция радиоволн.
3. Виды рефракции, практическое значение.
4. Ослабление радиоволн в тропосфере.
5. Причины поглощения.
6. Определение напряженности поля сигнала с учетом поглощения в дожде, тумане, газах.
7. Методика расчета тропосферных радиолиний.

Примерный перечень вопросов к зачету:

Вопросы:

1. Электромагнитное поле – особый вид материи.
2. Заряды и ток зарядов.
3. Уравнения Максвелла в интегральной форме и их физический смысл.
4. Уравнения Максвелла в дифференциальной форме, методика получения, физический смысл и практическое значение.
5. Метод комплексных векторных амплитуд. Уравнения Максвелла в комплексной форме.
6. Комплексная диэлектрическая проницаемость.
7. Классификация сред.
8. Материальные уравнения.
9. Закон сохранения энергии электромагнитного поля и его физический смысл.
10. Электромагнитное поле как волна.
11. Неоднородное волновое уравнение для любой среды.
12. Неоднородное волновое уравнение для воздушной среды
13. Волновое уравнение Гельмгольца и его решение.
14. Плоская, сферическая и цилиндрическая электромагнитные волны.
15. Элементарный электрический излучатель назначение, конструкция и модель.
16. Элементарный электрический излучатель, структура поля в ближней зоне.
17. Элементарный электрический излучатель, структура поля в дальней зоне.
18. Параметры элементарного электрического излучателя.
19. Элементарный магнитный излучатель, конструкция.
20. ЭМИ модель и методика получения составляющих поля в дальней зоне.
21. Элементарная рамка, как элементарный магнитный излучатель.
22. Параметры элементарной рамки с током.

23. Элементарный щелевой излучатель, параметры.
24. Элемент Гюйгенса, методика получения составляющих поля, направленные свойства.
25. Плоская электромагнитная волна в однородных изотропных средах. Структура поля и параметры.
26. Особенности распространения плоской электромагнитной волны в различных изотропных и анизотропных средах.
27. Коэффициент затухания и фазы, физический смысл.
28. Поляризация электромагнитной волны, виды поляризации и условия их получения.
29. Электромагнитная волна у границы раздела сред, физический смысл и граничные условия.
30. Законы Снеллиуса и их физический смысл.
31. Законы Френеля и их физический смысл.
32. Электромагнитная волна у границы раздела сред диэлектрик – диэлектрик.
34. Электромагнитная волна у границы раздела сред диэлектрик – морская вода. Практическое значение.
35. Поверхностный эффект, поверхностное сопротивление, глубина проникновения электромагнитной волны в среду, практическое значение.
36. Описание силового воздействия ЭМП на заряды.
37. Проводники в электромагнитном поле.
38. Диэлектрики в электромагнитном поле.
39. Электрический диполь в электромагнитном поле. Принцип действия.
40. Направленные свойства электрического диполя.
41. Плоская рамка в электромагнитном поле. Принцип действия.
42. Направленные свойства плоской рамки.
43. Типы радиолиний и их краткая характеристика.
44. Классификация радиоволн по диапазону и способу распространения, их использование.
45. Распространение радиоволн в свободном пространстве.
46. Причины ослабления радиоволн и меры по их нейтрализации.
47. Влияние реальных условий на распространение радиоволн.
48. Распространение земных волн в освященной зоне. Плоская модель.
49. Распространение земных волн в освященной зоне. Сферическая модель.
50. Образование и строение ионосферы,
51. Зависимость ионизации от времени суток.
52. Преломление радиоволн в ионосфере.
53. Основные условия отражения, максимально применимые и критические частоты.
54. Ослабление радиоволн в ионосфере.
55. Маневр частотами с целью снижения уровня поглощения в ионосфере.
56. Месячный прогноз МПЧ. Состав и назначение отдельных элементов.
57. Методика составления волнового расписания для КВ радиолиний.
58. Понятие о радиозондировании ионосферы и оценка условий.
59. Основное уравнение радиопередачи и его параметры в ионосфере.
60. Методика энергетического расчета радиолинии КВ связи
61. Помехи радиоприема радиолиний КВ
62. Задачи спутниковых радиолиний.
63. Типы спутников.
64. Варианты построения спутниковых радиолиний.
65. Основное уравнение радиопередачи спутниковой радиолинии.
66. Методика энергетического расчета спутниковой радиолинии.
67. Тропосфера и ее параметры.
68. Тропосферная рефракция радиоволн.
69. Виды рефракции, практическое значение в тропосфере.
70. Ослабление радиоволн в тропосфере.

70. Причины поглощения в тропосфере.

71. Методика расчета тропосферных радиолиний.

8.4. Планируемые уровни сформированности компетенций обучающихся и критерии оценивания

Уровни	Содержательное описание уровня	Основные признаки выделения уровня (этапы формирования компетенции, критерии оценки сформированности)	Пятибалльная шкала (академическая) оценка	Двухбалльная шкала, зачет	БРС, % освоения (рейтинговая оценка)
Повышенный	Творческая деятельность	<i>Включает нижестоящий уровень.</i> Умение самостоятельно принимать решение, решать проблему/задачу теоретического и прикладного характера на основе изученных методов, приемов, технологий	отлично	зачтено	86-100
Базовый	Применение знаний и умений в более широких контекстах учебной и профессиональной деятельности, нежели по образцу с большей степени самостоятельности и инициативы	<i>Включает нижестоящий уровень.</i> Способность собирать, систематизировать, анализировать и грамотно использовать информацию из самостоятельно найденных теоретических источников и иллюстрировать ими теоретические положения или обосновывать практику применения	хорошо		71-85
Удовлетворительный (достаточный)	Репродуктивная деятельность	Изложение в пределах задач курса теоретически и практически контролируемого материала	удовлетворительно		55-70
Недостаточный	Отсутствие признаков удовлетворительного уровня		неудовлетворительно	не зачтено	Менее 55

9. Перечень основной и дополнительной учебной литературы, необходимой для освоения дисциплины.

Основная литература.

- Пониматкин В.Е. Электродинамика и РРВ. Учебное пособие Часть 1,2, Калининград. Изд. ВУНЦ ВМФ. 2014.
- Пониматкин В.Е. Электромагнитные поля и волны. Учебное пособие Часть 1,2, Калининград. Изд. БФУ им Канта. 2015 г.
- Пониматкин В.Е. Кужелев А.А. Электродинамика и РРВ. Учебное пособие Часть 3, Калининград. Изд. ВУНЦ ВМФ. 2016
- Пониматкин В.Е. Кужелев А.А. Проектирование радиолинии дальней коротковолновой радиосвязи. Учебно-методическое пособие – К. Изд. ВУНЦ ВМФ. 2014г.
- Пониматкин В.Е., Кужелев А.А. Расчет параметров ЭМВ в средах. Учебно-методическое пособие – К. Изд. ВУНЦ ВМФ. 2016г.
- Пониматкин В.Е., Кужелев А.А. Методика расчета радиолинии земными волнами. Учебно-методическое пособие – К. Изд. ВУНЦ ВМФ. 2016г.
- Пониматкин В.Е., Кужелев А.А. Энергетический расчет спутниковой радиотрассы. Учебно-методическое пособие – К. Изд. ВУНЦ ВМФ. 2016г.
- Пониматкин В.Е. Основы электродинамики. Электронное учебное пособие Часть 1, Калининград. Изд. ВУНЦ ВМФ. 2016.
- Пониматкин В.Е. Основы электродинамики. Электронное учебное пособие Часть 2, Калининград. Изд. ВУНЦ ВМФ. 2016.
- Пониматкин В.Е. Основы электродинамики. Электронное учебное пособие Часть 3, Калининград. Изд. ВУНЦ ВМФ. 2016.
- Пониматкин В.Е. Кужелев А.А. Проектирование радиолинии дальней тропосферной радиосвязи. Учебно-методическое пособие – К. Изд. ВУНЦ ВМФ. 2016г.

б) дополнительная учебная литература:

- Петров Б.М. Электродинамика и РРВ. М.; Горячая линия-Телеком, 2007,-558с.
- Вольман В.И. Пименов Ю.В. Техническая электродинамика, М., Радио и Связь, 2000,-536 с.
- Фальковский С.И. Техническая электродинамика, М., Связь, 1978.
- Калинин А.И. Черенкова Е.Д. Распространение радиоволн и работа радиолиний, М., Связь, 1971.
- Марков Г.Т. и др. Электродинамика и распространение радиоволн, -М.: Связь, 1979.
- Калинин А.И., Распространение радиоволн на трассах наземных и космических радиолиний, М. Связь, 1979.
- Долуханов М.П. Распространение радиоволн, М., Связь, 1972.
- Черенкова Е.Д. Чернышов О.В., Распространение радиоволн, М., Радио и связь, 1984.
- Пониматкин В.Е. Электромагнитные поля и волны . Часть 1,2,3 БВМИ. 2007
- В.П. КУБАНОВ. Влияние окружающей среды на распространение радиоволн. – Самара: ПГУТИ, 2013. – 92 с.
- Айзенберг Г.З., Коротковолновые антенны, М., Связьиздат,1962.
- Айзенберг Г.З., Антенны УКВ, М., Связь, 1972.
- Агаршев А.Я., Проектирование радиолиний и расчет трактов распространения радиоволн, К:, КВВМУ, 1993.
- ГОСТ 24375-80 , Радиосвязь, М., Госкомиздат, 1980.
- Ефимов Н.Е., Останькович Г.А., Радиочастотные линии передачи, М., Связь, 1977.
- Семенов Н.А., Техническая электродинамика, М., Связь, 1973.
- Черный Ф.Б., Распространение радиоволн, М., Советское радио, 1972.

29. АСТ – тест с набором тестовых заданий по дисциплине.

10. Перечень ресурсов информационно-телекоммуникационной сети «Интернет», необходимых для освоения дисциплины.

- НЭБ Национальная электронная библиотека, диссертации и прочие издания
- eLIBRARY.RU Научная электронная библиотека, книги, статьи, тезисы докладов конференций
- Гребенников Электронная библиотека ИД журналы
- ЭБС Лань книги, журналы
- ЭБС Консультант студента
- ПРОСПЕКТ ЭБС
- ЭБС ZNANIUM.COM
- РГБ Информационное обслуживание по МБА
- БЕН РАН
- Электронно-библиотечная система (ЭБС) Кантитана (<https://elib.kantiana.ru/>)

11. Перечень информационных технологий, используемых при осуществлении образовательного процесса по дисциплине.

Программное обеспечение обучения включает в себя:

- система электронного образовательного контента БФУ им. И. Канта – www.lms-3.kantiana.ru, обеспечивающую разработку и комплексное использование электронных образовательных ресурсов;
- серверное программное обеспечение, необходимое для функционирования сервера и связи с системой электронного обучения через Интернет;
- корпоративная платформа Microsoft Teams;
- установленное на рабочих местах студентов ПО: Microsoft Windows 7, Microsoft Office Standart 2010, антивирусное программное обеспечение Kaspersky Endpoint Security.

12. Описание материально-технической базы, необходимой для осуществления образовательного процесса по дисциплине.

Для проведения занятий лекционного типа, практических и семинарских занятий используются специальные помещения (учебные аудитории), оборудованные техническими

средствами обучения – мультимедийной проекционной техникой. Для проведения занятий лекционного типа используются наборы демонстрационного оборудования.

Для проведения лабораторных работ, (практических занятий – при необходимости) используются специальные помещения (учебные аудитории), оснащенные специализированным лабораторным оборудованием: персональными компьютерами с возможностью выхода в интернет и с установленным программным обеспечением, заявленным в п.11.

Учебная аудитория №301 на 25 человек. Проектор Epson EMP-1810 - проектор с повышенной яркостью; персональный компьютер с параметрами - Intel Core I3-3220, 3.3 GHz, 4Gb RAM, 1 Tb HDD, 21,5”, keyboard, Mouse, LAN, Internet access.

Общесистемное программное обеспечение Microsoft Windows 7, Договор № 812/11 от 23.09.11 с ЗАО "СофтЛайн Трейд"

Общесистемное программное обеспечение Microsoft Office Standart 2010. Договор № 812/11 от 30.09.11 с ЗАО "СофтЛайн Трейд"

Лаборатория 308

Лабораторный учебный комплект содержащий функциональный генератор с выбором требуемого выходного сигнала по частотам и регулировкой его уровня; Осциллограф цифровой Agilent Technologies DSO1002A -4 шт.

Генератор сигналов Agilent Technologies 33210A -4 шт.

Вольтметр универсальный Agilent Technologies 34410A -4 шт.

Вольтметр аналоговый GoodWill Inst GVT-417B -4 шт.

Измерительные антенны:

- симметричный вибратор на излучение;
- симметричный вибратор на радиоприем;
- рамочная антенна на радиоприем;
- рупорный облучатель;
- рупор для радиоприема.

Для проведения групповых и индивидуальных консультаций, текущего контроля и промежуточной аттестации используются специальные помещения (учебные аудитории), оборудованные специализированной мебелью (для обучающихся), меловой / маркерной доской.

Для организации самостоятельной работы обучающимся предоставляются помещения, оснащенные компьютерной техникой с возможностью подключения к сети «Интернет» и обеспечением доступа в электронную информационно-образовательную среду университета.

Для обучения инвалидов и лиц с ограниченными возможностями здоровья университетом могут быть представлены специализированные средства обучения, в том числе технические средства коллективного и индивидуального пользования.

**МИНИСТЕРСТВО НАУКИ И ВЫСШЕГО ОБРАЗОВАНИЯ
РОССИЙСКОЙ ФЕДЕРАЦИИ**
федеральное государственное автономное образовательное учреждение
высшего образования «Балтийский федеральный университет имени Иммануила
Канта»
Институт физико-математических наук и информационных технологий

РАБОЧАЯ ПРОГРАММА ДИСЦИПЛИНЫ

«Метрология, стандартизация и сертификация»

Шифр: 11.03.02

Направление подготовки: «Инфокоммуникационные технологии и системы связи»

Профиль: «Инфокоммуникационные интегрированные системы и технологии»

Квалификация (степень) выпускника: бакалавр

Калининград
2022

Лист согласования

Составитель: Ляхов Герман Геннадьевич, старший преподаватель института физико-математических наук и информационных технологий.

Рабочая программа утверждена на заседании учебно-методического совета института физико-математических наук и информационных технологий

Протокол № 01/22 от «01» февраля 2022 г.

Председатель учебно-методического
совета института физико-математических
наук и информационных технологий
Первый заместитель директора
ИФМНиИТ, к. ф.-м. н., доцент

Шпилевой А. А

Ведущий менеджер

Бурмистров В. И.

Содержание

1. Наименование дисциплины.
2. Перечень планируемых результатов обучения по дисциплине, соотнесенных с планируемыми результатами освоения образовательной программы.
3. Место дисциплины в структуре образовательной программы.
4. Виды учебной работы по дисциплине.
5. Содержание дисциплины, в том числе практической подготовки в рамках дисциплины, структурированное по темам.
6. Перечень учебно-методического обеспечения для самостоятельной работы обучающихся по дисциплине.
7. Методические рекомендации по видам занятий
8. Фонд оценочных средств
 - 8.1. Перечень компетенций с указанием этапов их формирования в процессе освоения образовательной программы в рамках учебной дисциплины
 - 8.2. Типовые контрольные задания или иные материалы, необходимые для оценки знаний, умений и навыков и (или) опыта деятельности в процессе текущего контроля
 - 8.3. Перечень вопросов и заданий для промежуточной аттестации по дисциплине
 - 8.4. Планируемые уровни сформированности компетенций обучающихся и критерии оценивания
9. Перечень основной и дополнительной учебной литературы, необходимой для освоения дисциплины
11. Перечень информационных технологий, используемых при осуществлении образовательного процесса по дисциплине.
12. Описание материально-технической базы, необходимой для осуществления образовательного процесса по дисциплине

1. Наименование дисциплины: «Метрология, стандартизация и сертификация».

Цель дисциплины «Метрология, стандартизация, сертификация» - изучение общих принципов организации метрологического обеспечения, стандартизации и сертификации.

Задачами дисциплины являются изучение методов и технических средств, обеспечивающих измерение основных технических параметров и характеристик, изучения методов и средств обработки результатов измерений, изучения методов и средств тестирования.

2. Перечень планируемых результатов обучения по дисциплине, соотнесенных с планируемыми результатами освоения образовательной программы

Код и содержание компетенции	Результаты освоения образовательной программы (ИДК)	Результаты обучения по дисциплине
ОПК-2 Способен самостоятельно проводить экспериментальные исследования и использовать основные приемы обработки и представления полученных данных	ОПК-2.2 Знает основные методы и средства проведения экспериментальных исследований, системы стандартизации и сертификации. ОПК-2.4 Умеет выбирать способы и средства измерений и проводить экспериментальные исследования ОПК-2.7 Владеет способами обработки и представления полученных данных и оценки погрешности результатов измерений	Знать: принципы метрологического обеспечения, стандартизации и сертификации; методы и способы проведения всех видов измерений параметров оборудования и сквозных каналов и трактов (настроечных, приёмосдаточных, эксплуатационных и аварийных). Уметь: применять принципы метрологического обеспечения и способы инструментальных измерений, используемых в области инфокоммуникационных технологий и систем связи; организовать и осуществить проверку технического состояния и ресурса оборудования; применять современные методы их обслуживания и ремонта Владеть: основными приёмами технической эксплуатации и метрологического обеспечения аппаратуры и систем телекоммуникаций
ОПК-4 Способен понимать принципы работы современных информационных технологий и использовать их для решения задач профессиональной деятельности	ОПК-4.1 Знать принципы функционирования и применения современных информационных технологий ОПК-4.2 Уметь применять современные информационные технологии для решения профессиональных задач ОПК-4.3 Владеть навыками использования современных информационных технологий, программными средствами, в том числе отечественного производства,	Знать: способы и приёмы наладки, настройки, регулировки и испытания оборудования, тестирование, настройка и обслуживание аппаратно-программных средств; принципы оформления и делопроизводства в области метрологического обеспечения, стандартизации и сертификации телекоммуникаций Уметь: самостоятельно работать на компьютере и в компьютерных сетях, моделировать на компьютере устройства, системы и процессы с использованием универсальных пакетов прикладных компьютерных программ.

	применять их для решения задач профессиональной деятельности	Владеть: основными приёмами разработки технической документации; навыками технико-экономического обоснования новых проектов
--	--	--

3. Место дисциплины в структуре образовательной программы

Дисциплина «Метрология, стандартизация и сертификация» представляет собой дисциплину *обязательной* части блока дисциплин (модулей) подготовки студентов.

4. Виды учебной работы по дисциплине.

Виды учебной работы по дисциплине зафиксированы учебным планом основной профессиональной образовательной программы по указанному направлению и профилю, выражаются в академических часах. Часы контактной работы и самостоятельной работы студента и часы, отводимые на процедуры контроля, могут различаться в учебных планах ОПОП по формам обучения. Объем контактной работы включает часы контактной аудиторной работы (лекции/практические занятия/ лабораторные работы), контактной внеаудиторной работы (контроль самостоятельной работы), часы контактной работы в период аттестации. Контактная работа, в том числе может проводиться посредством электронной информационно-образовательной среды университета с использованием ресурсов сети Интернет и дистанционных технологий

5. Содержание дисциплины, структурированное по темам (разделам)

Исходя из рамок, установленных учебным планом по трудоемкости и видам учебной работы по дисциплине, преподаватель самостоятельно выбирает тематику занятий по формам и количеству часов проведения контактной работы: лекции и иные учебные занятия, предусматривающие преимущественную передачу учебной информации преподавателем и (или) занятия семинарского типа (семинары, практические занятия, практикумы, лабораторные работы, коллоквиумы и иные аналогичные занятия), и (или) групповые консультации, и (или) индивидуальную работу обучающихся с преподавателем, в том числе индивидуальные консультации (по курсовым работам/проектам – при наличии курсовой работы/проекта по данной дисциплине в учебном плане). Рекомендуемая тематика занятий максимально полно реализуется в контактной работе со студентами очной формы обучения. В случае реализации образовательной программы в заочной / очно-заочной форме трудоемкость дисциплины сохраняется, однако объем учебного материала в значительной части осваивается студентами в форме самостоятельной работы. При этом

требования к ожидаемым образовательным результатам студентов по данной дисциплине не зависят от формы реализации образовательной программы.

№ п/п	Наименование раздела	Содержание раздела
1	Тема 1. Метрология как наука об измерениях	<p>Понятия и основные проблемы метрологии. Физические величины и их измерения. Шкалы измерений. Системы физических величин. Классификация измерений. Принципы, методы и методики измерений. Системы единиц физических величин. Средства измерений (СИ) и их свойства. Метрологические характеристики СИ. Нормирование погрешностей СИ. Класс точности СИ и его обозначение. Эталоны и их использование.</p>
2	Тема 2. Теория погрешностей измерений	<p>Понятие погрешности измерений. Модели объекта и погрешности измерений. Источники и классификация погрешностей измерений. Случайные и систематические погрешности. Методы обработки результатов прямых измерений. Однократные измерения. Определение результатов косвенных измерений и оценивание их погрешностей. Записи погрешностей и правила округления.</p>
3	Тема 3 Методы и средства измерений физических величин	<p>Измерение токов и напряжений. Аналоговые и цифровые вольтметры. Цифровые мультиметры. Измерительные генераторы. Генераторы различных диапазонов частот. Цифровые генераторы. Генераторы качающейся частоты и сигналов специальной формы. Генераторы шума. Исследование формы напряжения. Электронные осциллографы. Цифровые осциллографы. Скоростные и стробоскопические осциллографы. Измерение частоты и интервалов времени. Резонансный метод. Гетеродинный метод. Измерение частоты методом заряда и разряда конденсатора. Цифровой метод измерения частоты и интервалов времени. Измерение фазового сдвига. Осциллографические методы. Компенсационный метод. Метод преобразования фазового сдвига во временной интервал. Цифровые методы измерения фазового сдвига. Измерение электрической мощности. Измерение мощности в диапазонах низких и высоких частот. Ваттметры на интегральных аналоговых перемножителях. Измерение мощности СВЧ – колебаний. Цифровые ваттметры. Анализ спектра сигналов. Параллельный и последовательный анализ спектра. Цифровой анализ спектра. Быстрое преобразование Фурье. Цифровые анализаторы спектра. Анализаторы спектра на цифровых фильтрах. Измерение нелинейных искажений..</p>
4	Тема 4 Стандартизация и техническое регулирование	<p>Цели стандартизации. Принципы стандартизации. Организация работ по стандартизации. Документы в области стандартизации. Международная стандартизация. Классификация стандартов. Цели применения технических регламентов. Содержание и применение технических регламентов. Виды технических регламентов. Порядок разработки и принятия</p>

		технических регламентов. Государственный контроль и надзор за соблюдением технических регламентов.
5	Тема 5 Сертификация и подтверждение соответствия	Понятие подтверждения соответствия. Принципы подтверждения соответствия. Формы подтверждения соответствия. Добровольное подтверждение соответствия. Обязательное подтверждение соответствия. Сертификация систем обеспечения качества
6	Тема 6 Правовые основы обеспечения единства измерений	Необходимость правового регулирования метрологической деятельности. Основные положения Закона РФ «Об обеспечении единства измерений». Государственный метрологический контроль и надзор. Калибровка СИ. Ответственность за нарушение законодательства по метрологии. Международные организации по метрологии. Государственная система обеспечения единства измерений (ГСИ).

6. Рекомендуемая тематика занятий в форме контактной работы

Рекомендуемая тематика учебных занятий в форме контактной работы:

Рекомендуемая тематика учебных занятий *лекционного* типа (предусматривающих преимущественную передачу учебной информации преподавателями):

№ п/п	Наименование раздела дисциплины	Тема лекций
1	Тема 1. Метрология как наука об измерениях	Понятия и основные проблемы метрологии. Физические величины и их измерения
2	Тема 2. Теория погрешностей измерений	Погрешности измерений. Модели объекта и погрешности измерений. Методы обработки результатов измерений и оценивание их погрешностей.
3	Тема 3 Методы и средства измерений физических величин	Измерение токов и напряжений. Измерительные генераторы.
4	Тема 3 Методы и средства измерений физических величин	Исследование формы напряжения. Осциллографы. Измерение частоты и интервалов времени.
5	Тема 3 Методы и средства измерений физических величин	Измерение фазового сдвига Измерение электрической мощности.
6	Тема 3 Методы и средства измерений физических величин	Анализ спектра сигналов. Параллельный и последовательный анализ спектра. Цифровой анализ спектра. Быстрое преобразование Фурье. Цифровые анализаторы спектра. Анализаторы спектра на цифровых фильтрах. Измерение нелинейных искажений.
7	Тема 4 Стандартизация и техническое регулирование	Стандартизация Технические регламент.
8	Тема 5 Сертификация и подтверждение соответствия	Подтверждение соответствия. Сертификация систем обеспечения качества.
9	Тема 6 Правовые основы обеспечения единства измерений	Правовое регулирование метрологической деятельности.

Рекомендуемый перечень тем лабораторных работ

№ п/п	Наименование раздела дисциплины	Тема лабораторных работ
1	Тема 2. Теория погрешностей измерений	Прямые и косвенные однократные измерения Обработка и представление результатов однократных измерений при наличии систематической погрешности Стандартная обработка результатов прямых измерений с многократными наблюдениями
2	Тема 3 Методы и средства измерений физических величин	Измерение постоянного напряжения и тока
3	Тема 3 Методы и средства измерений физических величин	Измерение переменного напряжения
4	Тема 3 Методы и средства измерений физических величин	Изучение методов измерения вольт-амперных характеристик двухполюсников
5	Тема 3 Методы и средства измерений физических величин	Изучение методов измерения амплитудно-частотных характеристик 4-х полюсников
6	Тема 3 Методы и средства измерений физических величин	Изучение измерительных генераторов высоких частот
7	Тема 3 Методы и средства измерений физических величин	Измерение параметров периодического напряжения с помощью осциллографа

Требования к самостоятельной работе студентов

1. При подготовке к лекционным занятиям студенту рекомендуется повторное ознакомление с пройденными ранее темами, касающимися тематики предстоящей лекции. Это освежит в памяти ключевые понятия и законы, необходимые для успешного освоения нового материала. Работа с лекционным материалом, предусматривающая проработку конспекта лекций и учебной литературы, по следующим темам: Понятия и основные проблемы метрологии. Физические величины и их измерения. Погрешности измерений. Модели объекта и погрешности измерений. Методы обработки результатов измерений и оценивание их погрешностей. Измерение токов и напряжений. Измерительные генераторы. Исследование формы напряжения. Осциллографы. Измерение частоты и интервалов времени. Измерение фазового сдвига. Измерение электрической мощности. Анализ спектра сигналов. Параллельный и последовательный анализ спектра. Цифровой анализ спектра. Быстрое преобразование Фурье. Цифровые анализаторы спектра. Анализаторы спектра на цифровых фильтрах. Измерение нелинейных искажений. Стандартизация. Технические регламент. Подтверждение соответствия. Сертификация систем обеспечения качества. Правовое регулирование метрологической деятельности.

2. При подготовке к лабораторным занятиям по определенной теме дисциплины, прежде всего, необходимо ознакомиться с методическими указаниями по теме лабораторной работы, повторить правила пожарной и электробезопасности, выполнить задание на самостоятельную подготовку, предусматривающее проведение теоретических расчетов измеряемых параметров и характеристик исследуемых устройств или процессов,

определить перечень контрольно-измерительной аппаратуры (КИА), ознакомиться с эксплуатационными процедурами используемой в работе КИА, продумать методику проведения экспериментальной части лабораторной работы, повторить изученный ранее теоретический материал, касающийся понятий и законов, рассматриваемых в данной теме и подготовить развернутые ответы на вопросы, приведенные в перечне контрольных вопросов (заданий) для защиты лабораторной работы.

Руководствуясь положениями статьи 47 и статьи 48 Федерального закона от 29 декабря 2012 г. N 273-ФЗ «Об образовании в Российской Федерации» научно-педагогические работники и иные лица, привлекаемые университетом к реализации данной образовательной программы, пользуются предоставленными академическими правами и свободами в части свободы преподавания, свободы от вмешательства в профессиональную деятельность; свободы выбора и использования педагогически обоснованных форм, средств, методов обучения и воспитания; права на творческую инициативу, разработку и применение авторских программ и методов обучения и воспитания в пределах реализуемой образовательной программы и отдельной дисциплины.

Исходя из рамок, установленных учебным планом по трудоемкости и видам учебной работы по дисциплине, преподаватель самостоятельно выбирает тематику занятий по формам и количеству часов проведения контактной работы: лекции и иные учебные занятия, предусматривающие преимущественную передачу учебной информации преподавателем и (или) занятия семинарского типа (семинары, практические занятия, практикумы, лабораторные работы, коллоквиумы и иные аналогичные занятия), и (или) групповые консультации, и (или) индивидуальную работу обучающихся с преподавателем, в том числе индивидуальные консультации (по курсовым работам/проектам – при наличии курсовой работы/проекта по данной дисциплине в учебном плане).

Рекомендуемая тематика занятий максимально полно реализуется в контактной работе со студентами очной формы обучения. В случае реализации образовательной программы в заочной / очно-заочной форме трудоемкость дисциплины сохраняется, однако объем учебного материала в значительной части осваивается студентами в форме самостоятельной работы. При этом требования к ожидаемым образовательным результатам студентов по данной дисциплине не зависят от формы реализации образовательной программы.

7. Методические рекомендации по видам занятий

Лекционные занятия.

В ходе лекционных занятий обучающимся рекомендуется выполнять следующие действия. Вести конспектирование учебного материала. Обращать внимание на категории, формулировки, раскрывающие содержание тех или иных явлений и процессов, научные выводы и практические рекомендации по их применению. Задавать преподавателю уточняющие вопросы с целью уяснения теоретических положений, разрешения спорных ситуаций.

Желательно оставить в рабочих конспектах поля, на которых во внеаудиторное время можно сделать пометки из рекомендованной литературы, дополняющие материал прослушанной лекции, а также подчеркивающие особую важность тех или иных теоретических положений.

Практические и семинарские занятия.

На практических и семинарских занятиях в зависимости от темы занятия выполняется поиск информации по решению проблем, практические упражнения, контрольные работы, выработка индивидуальных или групповых решений, итоговое обсуждение с обменом знаниями, участие в круглых столах, разбор конкретных ситуаций, командная работа, представление портфолио и т.п.

Самостоятельная работа.

Самостоятельная работа осуществляется в виде изучения литературы, эмпирических данных по публикациям и конкретных ситуаций из практики, подготовке индивидуальных работ, работа с лекционным материалом, самостоятельное изучение отдельных тем дисциплины; поиск и обзор литературы и электронных источников; чтение и изучение учебника и учебных пособий.

8. Фонд оценочных средств

8.1. Перечень компетенций с указанием этапов их формирования в процессе освоения образовательной программы в рамках учебной дисциплины

Основными этапами формирования указанных компетенций при изучении обучающимися дисциплины являются последовательное изучение содержательно связанных между собой тем учебных занятий. Изучение каждой темы предполагает овладение обучающимися необходимыми компетенциями. Результат аттестации

обучающихся на различных этапах формирования компетенций показывает уровень освоения компетенций.

Контролируемые разделы (темы) дисциплины	Индекс контролируемой компетенции (или её части)	Оценочные средства по этапам формирования компетенций
		текущий контроль по дисциплине
Тема 1. Метрология как наука об измерениях	ОПК-2 ОПК-4	Тестирование
Тема 2. Теория погрешностей измерений	ОПК-2 ОПК-4	Тестирование, выполнение и защита лабораторных работ
Тема 3 Методы и средства измерений физических величин	ОПК-2 ОПК-4	Тестирование, выполнение и защита лабораторных работ
Тема 4 Стандартизация и техническое регулирование	ОПК-2 ОПК-4	Тестирование
Тема 5 Сертификация и подтверждение соответствия	ОПК-4	Тестирование
Тема 6 Правовые основы обеспечения единства измерений	ОПК-4	Тестирование

8.2. Типовые контрольные задания или иные материалы, необходимые для оценки знаний, умений и навыков и (или) опыта деятельности в процессе текущего контроля

Типовые тестовые задания:

По теме 1. Метрология как наука об измерениях

1. Качественной характеристикой физической величины является....

размерность
погрешность измерений
постоянство во времени
размер

2. Основной единицей системы SI не является ...

ампер
кельвин
кандела
вольт

3. Рабочий эталон применяется для ...

сличения эталона-копии
сличения эталона сравнения
передачи размера единицы величины рабочим средствам измерений
сличение с государственных эталоном

4. Свойство, общее в качественном отношении для множества объектов, но индивидуальное в количественном отношении для каждого из них, называется

размером физической величины
размерностью физической величины

физической величиной
фактором

5. По международной системе единиц физических величин сила измеряется

м/с
кг/м·с ²
рад/с
ньютон

6. Метрологическими характеристиками средств измерений называются характеристики их свойств,...

оказывающие влияние на объект измерения
оказывающие влияние на результаты и точность измерений
учитывающие условия выполнения измерений
обеспечивающие метрологическую надежность

7. По уровню автоматизации различают средства измерения:

автоматические
автоматизированные
централизованные
неавтоматические
оптимизированные
локальные

8. Утверждение, названное основным постулатом метрологии гласит:

каждый метод измерения имеет свою погрешность
погрешность измерений имеет предел
истинное значение измеряемой величины находится экспериментально
отсчёт при измерении является случайным числом

9. Задачами метрологии являются

установление единиц физических величин
разработка методов оценки погрешности
оформление документации
обеспечение единства измерений и единообразия средств измерений

10. Совокупность основных и произвольных единиц физических величин, образованная в соответствии с принципами для заданной системы физических величин, называется системой...

единиц физических величин
обеспечения единства измерений
классификации
стандартизации

По теме 2. Теория погрешностей измерений

1. По условиям проведения измерений погрешности разделяются на ...

систематические и случайные
методические и инструментальные
основные и дополнительные
абсолютные и относительные

2. При выборе средства измерения температуры производственного помещения 20 ± 3 °C предел допускаемой погрешности измерения следует принять

1,5 °C
3,0 °C
0,5 °C
6,0 °C

3. Источником погрешности не является...

примененное средство измерений
примененный метод измерений
отклонение условий выполнения измерений от нормальных
возможное отклонение измеряемой величины

4. При суммировании составляющих погрешностей измерений принимается допущение, что все составляющие погрешности...

имеют нормальное распределение
рассматриваются как случайные величины
суммируются только систематические погрешности
не коррелированы

5. Реальная погрешность измерения оценивается ...

погрешностью применяемого метода
реальную погрешность до выполнения измерений оценить нельзя
суммированием составляющих погрешностей возможных источников

погрешностью средства измерения

6. В основе определения допускаемой погрешности измерения лежит принцип:

пренебрежимо малые влияния погрешности измерения на результат измерения.
--

случайности значения отсчёта.

погрешности СИ значительно больше других составляющих.
--

реальная погрешность измерений всегда имеет предел
--

7. При измерении физической величины прибором погрешность, возникающая при отклонении температуры среды от нормальной следует назвать как ...

Относительную

Инструментальную

Субъективную

Методическую

8. Погрешность измерения размера тонкостенной детали под действием измерительной силы при его контроле является...

дополнительной

инструментальной

методической

грубой

9. Правильность измерений характеризуется...

близостью к нулю случайных погрешностей

отсутствием грубых погрешностей

близостью к нулю систематических погрешностей

отсутствием субъективных погрешностей

10. Вольтметр с пределами измерений 0..250В класса точности 0,2 показывает 200В. Предел допустимой абсолютной погрешности измерения вольтметра равен

0,2 В

0,5 В

0,4 В

0,3 В

По теме 3. Методы и средства измерений физических величин

1. Измерения с использованием метода совпадений осуществляют с помощью...

микрометра
манометра
профилометра
штангенциркуля

2. Измерения по методу непосредственной оценки реализуются в ...

фазометрах
штангенинструментах
микрометрах
амперметрах

3. По способу формирования выходного сигнала измерительные преобразователи могут быть...

параметрические
синусоидальные
дисперсионные
генераторные

4. Если коэффициент развертки осциллографа равен $5 \mu\text{с}$, то частота сигнала равна...



200 кГц
5 кГц
50 кГц
100 кГц

5. Если коэффициент отклонения $0,2 \text{ В/С}$ амплитуда сигнала равна...

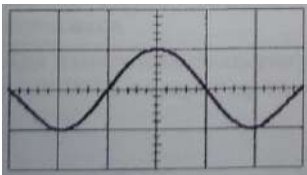

0,8 В
1 В
0,4 В
0,2 В

6. Для измерения температуры до 2500°С следует применить...

фотоэлектрический цветовой пирометр

кварцевый термометр
термоэлектрический термометр
термометр сопротивления

7. На структурной схеме цифрового частотомера отсутствующий блок представляет...

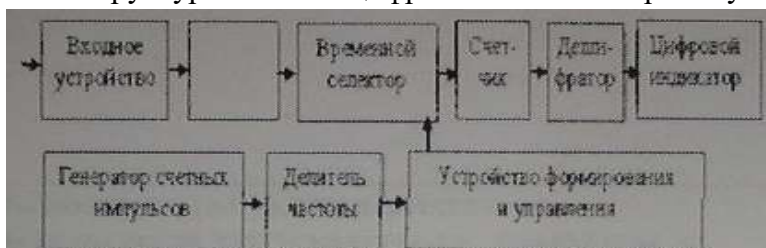

формирователь импульсов
фильтр
детектор
кварцевый резонатор

8. На структурной схеме цифрового частотомера отсутствующий блок представляет...

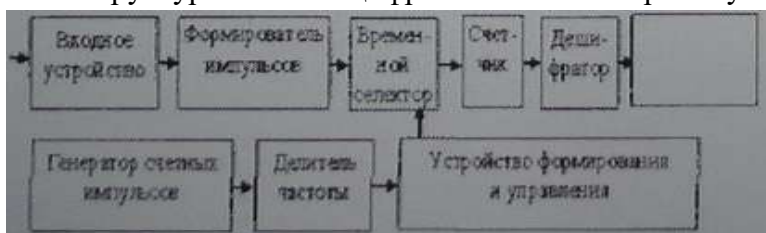

ЦАП
цифровой индикатор
усилитель
детектор

9. Измерительная система автоматического контроля выполняет функции...

контроля технологических процессов
определения работоспособности элемента и локализации неисправности
определения принадлежности объекта к одной из известных групп объектов
получение максимального количества достоверной измерительной информации об объекте

10. Использование автоматизированной системы контроля и управления сбором данных для выявления неисправностей называется...

автоматической блокировкой
автоматическим регулированием
технической диагностикой
предельной защитой

По теме 4. Стандартизация и техническое регулирование

1. Стандартизация, участие в которой открыто для национальных органов по стандартизации стран только одного географического, политического или экономического региона – это ...

государственная стандартизация
национальная стандартизация
региональная стандартизация
международная стандартизация

2. Документ, устанавливающий технические требования, которым должна удовлетворять продукция или услуга, а также процедуры, с помощью которых можно установить, соблюдены ли данные требования – это ...

рекомендации по стандартизации
национальный стандарт
сертификат
технические условия

3. Основные требования к организации производства и оборота продукции на рынке, к методам выполнения различного рода работ, а также методам контроля этих требований в технологических процессах устанавливают ...

стандарты на продукцию
стандарты на процессы и работы
стандарты на термины и определения
основополагающие стандарты

4. Одним из основных принципов стандартизации, установленных ГОСТ Р 1.0-2004 является

обязательность применения стандартов во всех сферах
добровольность применения стандартов
закрытость информации по стандартам
необязательность достижения консенсуса всех заинтересованных сторон при разработке стандарта

5. Стандарты серии ИСО 9000 разработала...

международная организация по стандартизации
международная электротехническая комиссия
международная организация мер и весов
европейский комитет по стандартизации

6. Технический регламент (в соответствии с ФЗ «О техническом регулировании») представляет собой...

деятельность по установлению правил и характеристик в сферах производства и обращения продукции
документ, который устанавливает обязательные для применения и исполнения требования к объектам технического регулирования
определенный порядок документального удостоверения соответствия продукции
документ, в котором устанавливаются характеристики продукции, правила осуществления и характеристики процессов производства

7. Правовые основы подтверждения соответствия продукции (или иных объектов) требованиям технических регламентов, положениям стандартов или условиям договоров установлены...

ФЗ «О техническом регулировании»
ФЗ «О защите прав потребителей»
ФЗ «О сертификации продукции и услуг»
ФЗ «О стандартизации»

8. Сфера применения ФЗ «О техническом регулировании» распространяется...

на положения о бухучете
на правила аудиторской деятельности
на единую сеть связи РФ
на государственные образовательные стандарты
на стандарты эмиссии ценных бумаг
на требования к продукции
на требования к процессам производства продукции
на требования к выполнению работ и оказанию услуг

9. Требования технических регламентов (в соответствии с ФЗ «О техническом регулировании») обеспечивают...

биологическую и химическую безопасность
взрывобезопасность, пожарную безопасность
единство измерений
юридическая безопасность
безопасность излучений

10. В соответствии с ФЗ «О техническом регулировании» правовое регулирование отношений в области установления, применения и исполнения обязательных и добровольных требований к продукции, услугам и процессам, а также правовое регулирование отношений в области оценки соответствия называется...

техническим регламентированием
техническим управлением
стандартизацией
техническим регулированием

По теме 5. Сертификация и подтверждение соответствия

1. Документ, удостоверяющий соответствие объекта требованиям технических регламентов

сертификат соответствия
знак соответствия
аттестат
свидетельство о соответствии

2. Законодательные основы сертификации в Российской Федерации определены Федеральным законом...

«О техническом регулировании»
«О сертификации продукции и услуг»
«О стандартизации»
«Об обеспечении единства измерений»

3. Срок действия сертификата соответствия согласно Федеральному закону «О техническом регулировании» устанавливается...

органом по сертификации
соответствующим техническим регламентом
заявителем
аккредитованной испытательной лабораторией (центром)

4. Обязательное подтверждение соответствия может быть в форме...

декларирования соответствия
лицензирования
обязательной сертификации
добровольной сертификации

5. Обязательной сертификации подлежат услуги...

оптовой торговли
технического обслуживания и ремонта транспортных средств
общественного питания
образования

6. Подтверждение соответствия на территории РФ может носить характер ...

добровольный или обязательный
только в форме принятия декларации о соответствии
только добровольный
только обязательный

7. Совокупность правил выполнения работ по сертификации, её участников, и условий функционирования в целом называется...

схемой сертификации
советом по сертификации
органом по сертификации

системой сертификации

8. Этапы процесса аккредитации испытательной лаборатории предусматривают ...

инспекционный контроль

подачу заявки

повторную аккредитацию

проведение экспертизы

9. Обязательной сертификации подлежат:

продукция

персонал

системы качества

услуги

10. Сертификация-это форма подтверждения соответствия требованиям:

технических регламентов

национальных стандартов

экономических законов

положениям международных стандартов

По теме 6. Правовые основы обеспечения единства измерений

1. Единство измерений — это...

техническое устройство, предназначенное для измерений

состояние измерений, при котором их результаты выражены в узаконенных единицах величин и погрешности измерений не выходят за установленные границы с заданной вероятностью
--

совокупность операций, необходимая для обеспечения соответствия измерительного оборудования требованиям, отвечающим его назначению
--

совокупность операций для установления значения величины
--

2. Метрологическая служба — это...

совокупность субъектов деятельности и видов работ, направленных на обеспечение единства измерений

постоянное слежение, надзор, а также измерение или испытание через определенные интервалы времени

деятельность метрологической службы, направленная на достижение и поддержание единства измерений
--

технический комплекс, позволяющий осуществлять измерения
--

3. Процесс измерения представляет собой...

совокупность операций для установления значения величины
--

постоянное слежение, надзор, а также измерение через определенные интервалы времени

состояние измерений, при котором их результаты выражены в узаконенных единицах величин и погрешности измерений не выходят за установленные границы с заданной вероятностью
совокупность операций, необходимую для обеспечения соответствия измерительного оборудования требованиям, отвечающим его назначению.

4. Средства измерений представляют собой...

совокупность субъектов деятельности и видов работ, направленных на обеспечение единства измерений
техническое устройство, предназначенное для измерений
средство испытаний, представляющие собой техническое устройство для воспроизведения условий испытаний
установление и применение научных и организационных основ, технических средств, правил и норм, необходимых для достижения единства и требуемой точности измерений

5. Центр стандартизации и метрологии (ЦСМ) осуществляет государственный контроль и надзор

на определенном предприятии
на всей территории РФ
на всех предприятиях одной отрасли
на определенной закрепленной за ним части территории РФ

6. Состояние измерений, при котором их результаты выражены в узаконенных единицах величин и погрешности измерений не выходят за установленные пределы с заданной вероятностью называются ...

утверждением типа средств измерений
единством измерений
системой калибровки средств измерений
метрологическим контролем и надзором

7. Государственному метрологическому надзору не подлежит ...

рабочие эталоны, используемые для калибровки средств измерений
рабочие эталоны, используемые для поверки средств измерений
соблюдение метрологических правил и норм
количество товаров, отчуждаемых при совершении торговых операций

8. Общим в процедуре калибровки и поверки является ...

добровольность проведения процедур
определение действительных метрологических характеристик средств измерений
возможность установления соответствия не по всем требованиям к средству измерений
обязательность проведения процедур

9. Научной основой обеспечения единства измерений является:

систематизация
метрология
стандартизированные методики выполнения измерений
теоретическая база стандартизации

10. Решение об утверждении типа средств измерений принимается ...

правительством РФ
главным метрологом предприятия
федеральным агентством по техническому регулированию и метрологии
министерством промышленности и энергетики РФ

Типовые задания практических, контрольных работ и проектов:

По теме «...»

1. ...
2. ...

Типовые задания при выполнении лабораторных работ:

К теме 2. Теория погрешностей измерений

Работа №1. Прямые и косвенные однократные измерения

1. Цель работы

Приобретение навыков планирования и выполнения прямых и косвенных однократных измерений. Получение опыта по выбору средств измерений, обеспечивающих решение поставленной измерительной задачи. Изучение способов обработки и правильного представления результатов прямых и косвенных однократных измерений.

2. Сведения, необходимые для выполнения работы

Перед выполнением работы необходимо ознакомиться со следующими вопросами:

- основные понятия метрологии;
- классификация и характеристики измерений;
- классификация и характеристики средств измерений;
- способы получения и представления результатов однократных измерений;
- принцип действия, устройство и характеристики средств измерений, используемых при выполнении настоящей работы.

Работа № 2. Обработка и представление результатов однократных измерений при наличии систематической погрешности

1. Цель работы

Получение навыков обнаружения и устранения влияния систематических погрешностей на результаты прямых однократных измерений.

2. Сведения, необходимые для выполнения работы

Перед выполнением работы необходимо ознакомиться со следующими вопросами:

- Классификация и характеристики систематических погрешностей измерений.
- Результат измерений, погрешность результата измерений.
- Поправки и их практическое использование.
- Способы получения и представления результатов измерений при наличии систематической погрешности.
- Принцип действия, устройство и характеристики средств измерений, используемых при выполнении настоящей работы. Подавляющее большинство измерений являются однократными. Систематические погрешности могут существенно исказить результаты таких измерений. Поэтому обнаружению и устранению источников систематических погрешностей придается большое значение.

Работа № 3. Стандартная обработка результатов прямых измерений с многократными наблюдениями

1. Цель работы

Ознакомление с методикой выполнения прямых измерений с многократными наблюдениями. Получение в этом случае навыков стандартной обработки результатов наблюдений, оценивания погрешностей и представления результатов измерений.

2. Сведения, необходимые для выполнения работы

Используя рекомендованную литературу, настоящее описание, ознакомьтесь со следующими вопросами:

- Измерения с многократными наблюдениями.
- Классификация и характеристики случайных погрешностей измерений.
- Способы получения и представления результатов измерений при наличии как случайной, так и систематической составляющих погрешности.
- Стандартные способы обработки и представления результатов прямых измерений с многократными, независимыми наблюдениями при наличии случайной погрешности.
- Принцип действия, устройство и характеристики средств измерений, используемых при выполнении настоящей работы.

К теме 3. Методы и средства измерений физических величин

Работа №4. Измерение постоянного напряжения и тока

1. Цель работы:

Ознакомление с методикой выполнения измерений постоянного тока и напряжения, исследование влияния подключения приборов, а также влияние переключения пределов измерений приборов на режим работы измеряемой цепи. Получение в этом случае навыков стандартной обработки результатов наблюдений, оценивания погрешностей и представления результатов измерений.

2. Сведения, необходимые для выполнения работы

1. Принцип измерения постоянного напряжения вольтметрами. Какие погрешности возникают при измерении?
2. Подключение вольтметра и амперметра при измерении.
3. Принцип измерения постоянного тока амперметрами. Какие погрешности возникают при измерении?
4. Принцип работы АЦП и его составные части.
5. Расширение пределов измерения вольтметра и амперметра. Какие изменения надо внести в схемы приборов?
6. Осуществление измерений в режиме холостого хода.
7. Осуществление измерений в режиме короткого замыкания.
8. Формулировка закона Ома для полной цепи.

Работа №5. Измерение переменного напряжения

1. Цель работы

Изучить принцип действия, устройство электронных вольтметров: амплитудного, среднеквадратичного и средневывпрямленного значений напряжения.

Изучить особенности измерения напряжения электронными вольтметрами переменного тока.

Получить практические навыки работы с измерительными приборами.

2. Сведения, необходимые для выполнения работы

1. Принцип измерения переменного напряжения вольтметрами, какие погрешности возникают при измерении.
2. Принцип измерения переменной силы тока амперметрами, какие погрешности возникают при измерении.
3. Типы вольтметров переменного напряжения.
4. Какие выходные типы напряжений формирует генератор Agilent 33220.
5. Объясните структурную схему цифрового вольтметра переменного напряжения.
6. Среднеквадратичное значение переменного напряжения.
7. От чего зависит рабочий диапазон частот вольтметра переменного напряжения?

Работа №6. Изучение методов измерения вольт-амперных характеристик двухполюсников

1. Цель работы

-Изучить методы измерения вольт-амперных характеристик двухполюсников.

-Получить навыки в построении вольт-амперных характеристик по имеющимся данным.

-Получить навыки в измерении напряжений и токов.

2. Сведения, необходимые для выполнения работы

1. Вольт-амперная характеристика стабилитрона, ее характерные особенности.
2. Вольт-амперная характеристика выпрямительного диода, ее характерные особенности для кремниевых и германиевых диодов.
3. Вольт-амперная характеристика стабилитора, ее характерные особенности.
4. Вольт-амперная характеристика диода Ганна, ее характерные особенности.
5. Вольт-амперная характеристика диода Шотки, ее характерные особенности.
6. Вольт-амперная характеристика резистора. Какой параметр резистора по ней можно определить?
7. Вольт-амперная характеристика варикапа, ее характерные особенности.

Работа №7. Изучение методов измерения амплитудно-частотных характеристик 4-х полюсников

1. Цель работы

Изучить методы измерения амплитудно-частотных характеристик четырехполюсников.

Ознакомиться с различными типами четырехполюсников.

Получить навыки работы с измерительными приборами.

Применить знания, полученные в предыдущей работе при измерении переменных напряжений.

2. Сведения, необходимые для выполнения работы

1. Какие четырехполюсники называют активными и почему?
2. Коэффициент усиления и полоса рабочих частот активного Четырехполюсника?

3. Особенности ачх фильтров нижних и верхних частот. Какой параметр фильтра можно определить по его ачх?
4. Особенности ачх режекторного фильтра. Какой параметр фильтра можно определить по его ачх?
5. Особенности ачх полосового фильтра. Какой параметр фильтра можно определить по его ачх?
6. Ачх измерительных приборов. Какие параметры ачх измерительных приборов (амперметров и вольтметров переменного напряжения)?
7. От чего зависит рабочий диапазон частот вольтметра переменного напряжения?

Работа №8. Изучение измерительных генераторов высоких частот.

1. Цель работы

Изучить назначение, нормируемые параметры, устройство и структурные схемы генераторов типа Г4, методы поверки основных метрологических характеристик. Приобрести практические навыки работы с измерительными генераторами высоких частот.

2. Сведения, необходимые для выполнения работы

1. Каковы назначение и классификация измерительных генераторов?
2. Каковы основные нормируемые параметры генераторов синусоидальных сигналов?
3. Какова типичная структурная схема генератора высоких частот с амплитудной модуляцией?
4. Какова структурная схема формирования поддиапазонов генераторов высоких частот на основе деления частоты?
5. Как осуществляется работа генератора Г4- в режимах:
 - непрерывной генерации;
 - внутренней и внешней амплитудной модуляции;
 - максимального сигнала?
6. Как достигается постоянство установленного выходного напряжения генератора?

Работа №9. Измерение параметров периодического напряжения с помощью осциллографа.

1. Цель работы.

Приобретение навыков измерения параметров периодического напряжения с помощью осциллографа. Получение сведений о характеристиках и устройстве осциллографа.

2. Сведения, необходимые для выполнения работы

1. От чего зависит погрешность измерения амплитуды при помощи осциллографа?
2. Как измерить задержку между двумя периодическими сигналами?
3. Почему при осциллографических измерениях размер изображения на экране стремятся по возможности увеличить?
4. Каким образом можно повысить качество осциллографических измерений?
5. Чем определяется погрешность измерения временных параметров сигнала с помощью осциллографа?
6. Для чего производится калибровка каналов осциллографа?
7. От каких факторов зависит погрешность воспроизведения формы исследуемого сигнала?

8.3. Перечень вопросов и заданий для промежуточной аттестации по дисциплине

Примерный перечень вопросов к зачету:

1. Метрология как наука об измерениях, разделы и задачи метрологии. Единство измерений. Государственная система обеспечения единства измерений (ГСИ).
2. Физические величины и их измерения. Определения основных понятий.
3. Классификация измерений. Виды измерений.
4. Принципы, методы и методики измерений.
5. Системы единиц физических величин. Основные определения. Система СИ.
6. Средства измерений и их свойства. Виды средств измерений и их классификация.
7. Метрологические характеристики СИ. Погрешности измерений и их классификация.
8. Эталоны и их использование. Классификация эталонов. Поверка и калибровка средств измерений.
9. Методы обработки результатов прямых и косвенных измерений.
10. Измерение токов и напряжений. Измеряемые параметры напряжения. Аналоговые вольтметры.
11. Цифровые вольтметры. Структурная схема цифрового вольтметра.
12. Кодоимпульсные цифровые вольтметры. Структурная схема и диаграммы работы.

13. Вольтметры с времяимпульсным преобразованием. Структурная схема и диаграммы работы.
14. Времяимпульсные вольтметры с двойным интегрированием. Структурная схема и диаграммы работы.
15. Цифровые мультиметры. Структурная схема цифрового мультиметра с микропроцессором.
16. Измерительные генераторы сигналов. Структурная измерительная схема генератора сигналов. LC – генераторы. RC - генераторы. Измерительный генератор на биениях.
17. Генераторы стандартных сигналов. Генераторы сверхвысоких частот.
18. Цифровой генератор низких частот. Принципы аппроксимации сигналов.
19. Импульсный генератор. Структурная схема и временные диаграммы.
20. Исследование формы напряжения. Структурная схема электронного осциллографа.
21. Электронно-лучевая трубка. Основные характеристики и схема управления лучом ЭЛТ.
22. Структурная схема запоминающего цифрового осциллографа. Запоминающая ЭЛТ.
23. Принцип работы преобразователя стробоскопического осциллографа. Схема и временные диаграммы.
24. Структурная схема цифрового осциллографа.

2

5

.Измерение частоты методом заряда и разряда конденсатора. Принцип действия конденсаторного частотомера.го и гетеродинного частотомеров. Структурная схема

27. Цифровой (дискретного счета) метод измерения частоты. Цифровой частотомер: структурная схема и временные диаграммы.

28. Цифровой метод измерения интервалов времени. Цифровой частотомер в режиме измерения периода.

29. Структурная схема измерителя временных интервалов с микропроцессором.

30. Измерение электрической мощности. Ваттметры электродинамической системы. Ваттметры на интегральных аналоговых перемножителях.

31. Способы измерения мощности СВЧ - колебаний ваттметром: поглощающей мощности, проходящей мощности.

32. Методы измерений малых мощностей СВЧ – колебаний. Схема неуравновешенного моста. Схема уравновешенного моста с терморезистором.

о

м

Э

33. Калориметрический метод измерения мощности. Схемы с поглощающей нагрузкой и проходящей мощности.
34. Структурная схема цифрового ваттметра.
35. Анализ спектра сигналов. Параллельный анализ спектра. Структурная схема и временные диаграммы анализатора.
36. Структурная схема и временные диаграммы анализатора спектра последовательного типа.
37. Представление аналогового сигнала дискретным преобразованием Фурье. Быстрое преобразование Фурье. Структурная схема анализатора с реализацией БПФ.
38. Структурная схема современного цифрового анализатора.
39. Стандартизация. Цели и принципы стандартизации.
40. Организация работ по стандартизации. Документы в области стандартизации.
41. Международная стандартизация. Классификация стандартов.
42. Технические регламенты. Объекты и цели применения технических регламентов.
43. Содержание и применение технических регламентов.
44. Виды технических регламентов. Порядок разработки и принятия технических регламентов.
45. Государственный контроль и надзор за соблюдением технических регламентов.
46. Понятие и цели подтверждения соответствия.
47. Принципы подтверждения соответствия.
48. Формы подтверждения соответствия.
49. Добровольное подтверждение соответствия.
50. Обязательное подтверждение соответствия.
51. Основные положения Закона РФ «О техническом регулировании».
52. Основные положения Закона РФ «Об обеспечении единства измерений».

8.4. Планируемые уровни сформированности компетенций обучающихся и критерии оценивания

Уровни	Содержательное описание уровня	Основные признаки выделения уровня (этапы формирования компетенции, критерии оценки сформированности)	Пятибалльная шкала (академическая) оценка	Двухбалльная шкала, зачет	БРС, % освоения (рейтинговая оценка)
Повышенный	Творческая деятельность	<i>Включает нижестоящий уровень.</i> Умение самостоятельно принимать решение, решать проблему/задачу теоретического и	отлично	зачтено	86-100

		прикладного характера на основе изученных методов, приемов, технологий			
Базовый	Применение знаний и умений в более широких контекстах учебной и профессиональной деятельности, нежеле по образцу с большей степени самостоятельности и инициативы	<i>Включает нижестоящий уровень.</i> Способность собирать, систематизировать, анализировать и грамотно использовать информацию из самостоятельно найденных теоретических источников и иллюстрировать ими теоретические положения или обосновывать практику применения	хорошо		71-85
Удовлетворительный (достаточный)	Репродуктивная деятельность	Изложение в пределах задач курса теоретически и практически контролируемого материала	удовлетворительно		55-70
Недостаточный	Отсутствие признаков удовлетворительного уровня		неудовлетворительно	не зачтено	Менее 55

9. Перечень основной и дополнительной учебной литературы, необходимой для освоения дисциплины.

Основная литература

1. Эрастов В. Е. Метрология, стандартизация и сертификация: учебное пособие / В. Е. Эрастов. - 2-е изд., перераб. и доп. - Москва: ИНФРА-М, 2022. - 1 on-line, 196 с. - (Высшее образование - бакалавриат). - URL: <https://znanium.com/catalog/product/1834663> - Режим доступа: по подписке. - ISBN 978-5-16-012324-0:
2. Кузьмин А. В. Метрология, стандартизация и сертификация с основами управления качеством: учебное пособие / А. В. Кузьмин, С. Н. Шуханов, В. Д. Коваливнич; Иркут. гос. аграр. ун-т им. А. А. Ежевского. - Иркутск: Иркутский ГАУ, 2018. - 1 on-line, 388 с. - URL: <https://e.lanbook.com/book/133375> - Режим доступа: по подписке. - ISBN 978-5-91777-212-7

Дополнительная литература

1. Схиртладзе А. Г. Метрология, стандартизация и сертификация: учеб. для вузов / А. Г. Схиртладзе, Я. М. Радкевич. - Старый Оскол: ТНТ, 2015. - 539 с. - Библиогр.: с. 777-780. - ISBN 978-5-94178-208-6
2. Герасимова Е. Б. Метрология, стандартизация и сертификация: учеб. пособие для вузов / Е. Б. Герасимова, Б. И. Герасимов. - Москва: ФОРУМ: ИНФРА-М, 2014. - 223 с. - (Профессиональное образование). - Библиогр.: с. 218-220 (38 назв.). - ISBN 978-5-91134-203-6. - ISBN 978-5-16-009000-9

3. Метрология, стандартизация и сертификация: учеб. пособие для вузов / под ред. А. С. Сигова. - 3-е изд. - Москва: Форум, 2014. - 328 с. - (Профессиональное образование). - Библиогр.: с. 323-326 (67 назв.). - ISBN 978-5-91134-294-1
4. Мочалов В. Д. Метрология, стандартизация и сертификация. Взаимозаменяемость и технические измерения: учеб. пособие для вузов / В. Д. Мочалов, А. А. Погонин, А. Г. Схиртладзе. - Старый Оскол: ТНТ, 2014. - 263 с. : табл. - Вариант загл.: Взаимозаменяемость и технические измерения. - Библиогр.: с. 263 (11 назв.). - ISBN 978-5-94178-289-5
5. Сергеев А. Г. Метрология, стандартизация и сертификация / А. Г. Сергеев, В. В. Терегеря. - 2-е изд., перераб. и доп. - М.: Юрайт, 2013. - 838, [1] с.: ил., табл. - (Бакалавр. Углубленный курс). - Библиогр.: с. 832-838 (100 назв.). - ISBN 978-5-9916-1954-7. - ISBN 978-5-9692-1356-2
6. Димов Ю. В. Метрология, стандартизация и сертификация: учеб. для вузов / Ю. В. Димов. - [4-е изд.]. - Москва [и др.]: Питер, 2013. - 496 с.: ил. - (Учебник для вузов) (Стандарт третьего поколения). - Библиогр.: с. 494-496 (50 назв.). - ISBN 978-5-496-00033-8
7. Радкевич Я. М. Метрология, стандартизация и сертификация: учеб. для бакалавров вузов / Я. М. Радкевич, А. Г. Схиртладзе. - М.: Юрайт, 2012. - 813 с.: ил., табл. - (Бакалавр). - ISBN 978-5-9916-1561-7

**10. Перечень ресурсов информационно-телекоммуникационной сети «Интернет»,
необходимых для освоения дисциплины.**

- НЭБ Национальная электронная библиотека, диссертации и прочие издания
- eLIBRARY.RU Научная электронная библиотека, книги, статьи, тезисы докладов конференций
- Гребенников Электронная библиотека ИД журналы
- ЭБС Лань книги, журналы
- ЭБС Консультант студента
- ПРОСПЕКТ ЭБС
- ЭБС ZNANIUM.COM
- РГБ Информационное обслуживание по МБА
- БЕН РАН
- Электронно-библиотечная система (ЭБС) Кантитана (<https://elib.kantiana.ru/>)

11. Перечень информационных технологий, используемых при осуществлении образовательного процесса по дисциплине.

Программное обеспечение обучения включает в себя:

- система электронного образовательного контента БФУ им. И. Канта – www.lms-3.kantiana.ru, обеспечивающую разработку и комплексное использование электронных образовательных ресурсов;
- серверное программное обеспечение, необходимое для функционирования сервера и связи с системой электронного обучения через Интернет;
- корпоративная платформа Microsoft Teams;
- установленное на рабочих местах студентов ПО: Microsoft Windows 7, Microsoft Office Standart 2010, антивирусное программное обеспечение Kaspersky Endpoint Security.

12. Описание материально-технической базы, необходимой для осуществления образовательного процесса по дисциплине.

Для проведения занятий лекционного типа, практических и семинарских занятий используются специальные помещения (учебные аудитории), оборудованные техническими средствами обучения – мультимедийной проекционной техникой. Для проведения занятий лекционного типа используются наборы демонстрационного оборудования.

Для проведения лабораторных работ, (практических занятий – при необходимости) используются специальные помещения (учебные аудитории), оснащенные специализированным лабораторным оборудованием: персональными компьютерами с возможностью выхода в интернет и с установленным программным обеспечением, заявленным в п.11.

Аудитория 422 «Лаборатория метрологии и специзмерений»

Состав лабораторного оборудования:

Лабораторный учебный комплект содержащий функциональный генератор с кнопочным выбором требуемого выходного сигнала и регулировкой его уровня; регулируемый источник постоянного напряжения и тока; блок АЦП и ЦАП; блок для исследования двухполюсных полупроводниковых приборов; блок для исследования АЧХ четырехполюсников -4 шт.

Оциллограф цифровой Agilent Technologies DSO1002A -4 шт.

Генератор сигналов Agilent Technologies 33210A -4 шт.

Вольтметр универсальный Agilent Technologies 34410A -4 шт.

Вольтметр аналоговый GoodWill Inst GVT-417B -4 шт.

Вольтметр М-890В+ -4 шт.

Для проведения групповых и индивидуальных консультаций, текущего контроля и промежуточной аттестации используются специальные помещения (учебные аудитории), оборудованные специализированной мебелью (для обучающихся), меловой / маркерной доской.

Для организации самостоятельной работы обучающимся предоставляются помещения, оснащенные компьютерной техникой с возможностью подключения к сети «Интернет» и обеспечением доступа в электронную информационно-образовательную среду университета.

Для обучения инвалидов и лиц с ограниченными возможностями здоровья университетом могут быть представлены специализированные средства обучения, в том числе технические средства коллективного и индивидуального пользования.

**МИНИСТЕРСТВО НАУКИ И ВЫСШЕГО ОБРАЗОВАНИЯ
РОССИЙСКОЙ ФЕДЕРАЦИИ**
федеральное государственное автономное образовательное учреждение
высшего образования «Балтийский федеральный университет имени Иммануила
Канта»
Институт физико-математических наук и информационных технологий

РАБОЧАЯ ПРОГРАММА ДИСЦИПЛИНЫ

«Общая теория связи»

Шифр: 11.03.02

Направление подготовки: «Инфокоммуникационные технологии и системы связи»

Профиль: «Инфокоммуникационные интегрированные системы и технологии»

Квалификация (степень) выпускника: бакалавр

Калининград
2022

Лист согласования

Составитель: Алещенко Алексей Николаевич, доцент института физико-математических наук и информационных технологий.

Рабочая программа утверждена на заседании учебно-методического совета института физико-математических наук и информационных технологий

Протокол № 01/22 от «01» февраля 2022 г.

Председатель учебно-методического
совета института физико-
математических наук и информационных
технологий

Первый заместитель директора
ИФМНиИТ, к. ф.-м. н., доцент

Шпилевой А. А

Ведущий менеджер

Бурмистров В. И.

Содержание

1. Наименование дисциплины.
2. Перечень планируемых результатов обучения по дисциплине, соотнесенных с планируемыми результатами освоения образовательной программы.
3. Место дисциплины в структуре образовательной программы.
4. Виды учебной работы по дисциплине.
5. Содержание дисциплины, в том числе практической подготовки в рамках дисциплины, структурированное по темам.
6. Перечень учебно-методического обеспечения для самостоятельной работы обучающихся по дисциплине.
7. Методические рекомендации по видам занятий
8. Фонд оценочных средств
 - 8.1. Перечень компетенций с указанием этапов их формирования в процессе освоения образовательной программы в рамках учебной дисциплины
 - 8.2. Типовые контрольные задания или иные материалы, необходимые для оценки знаний, умений и навыков и (или) опыта деятельности в процессе текущего контроля
 - 8.3. Перечень вопросов и заданий для промежуточной аттестации по дисциплине
 - 8.4. Планируемые уровни сформированности компетенций обучающихся и критерии оценивания
9. Перечень основной и дополнительной учебной литературы, необходимой для освоения дисциплины
11. Перечень информационных технологий, используемых при осуществлении образовательного процесса по дисциплине.
12. Описание материально-технической базы, необходимой для осуществления образовательного процесса по дисциплине

1. Наименование дисциплины: «Общая теория связи».

Цель дисциплины «Общая теория связи» - формирование заданных дисциплинарных компетенций, обеспечивающих освоение бакалаврами основных закономерностей передачи, приема и обработки информации в инфокоммуникационных системах (ИКС).

Задачами дисциплины являются изучение и получение знаний общих принципов передачи сообщений и сигналов по каналам и трактам ИКС; формирование умений применять методы оценки параметров устройств и систем связи, а также технические решения по повышению качества передачи информации и снижению опасных и мешающих влияний в ИКС; освоение навыков проектирования и моделирования устройств и систем связи с применением прикладных пакетов программ.:

2. Перечень планируемых результатов обучения по дисциплине, соотнесенных с планируемыми результатами освоения образовательной программы

Код и содержание компетенции	Результаты освоения образовательной программы (ИДК)	Результаты обучения по дисциплине
ОПК-1 Способен использовать положения, законы и методы естественных наук и математики для решения задач инженерной деятельности	ОПК-1.1 Знает фундаментальные законы природы, основные физические и математические законы, методы накопления, передачи и обработки информации ОПК-1.2 Умеет применять физические законы и математические методы для решения задач теоретического и прикладного характера ОПК-1.3 Владеет навыками использования знаний физики и математики при решении практических задач	Знать: о физические свойства сообщений, сигналов, помех и каналов связи, их основные виды и информационные характеристики; принципы и основные закономерности обработки, передачи и приёма различных сигналов в телекоммуникационных системах; методы многоканальной передачи и распределения информации Уметь: получать математические модели сигналов, каналов связи и определять их параметры по статическим характеристикам; рассчитывать пропускную способность, информационную эффективность и помехоустойчивость телекоммуникационных систем Владеть: методами снятия основных характеристик и параметров сигналов; навыками решения задач оптимизации сигналов и систем; навыками экспериментального исследования сигналов и методов кодирования, декодирования сообщений.
ОПК-2 Способен самостоятельно проводить экспериментальные исследования и использовать	ОПК-2.1 Находит и критически анализирует информацию, необходимую для решения поставленной задачи ОПК-2.2 Знает основные методы и средства проведения экспериментальных	Знать: принципы и основные закономерности обработки, передачи и приёма различных сигналов в телекоммуникационных системах; методы оптимизации сигналов и устройств их обработки; методы кодирования и шифрования дискретных сообщений;

<p><i>основные приемы обработки и представления полученных данных</i></p>	<p><i>исследований, системы стандартизации и сертификации</i> ОПК-2.3 <i>Формулирует в рамках поставленной цели проекта совокупность взаимосвязанных задач, обеспечивающих ее достижение</i> ОПК-2.4 <i>Умеет выбирать способы и средства измерений и проводить экспериментальные исследования</i> ОПК-2.5 <i>Определяет ожидаемые результаты решения выделенных задач</i> ОПК-2.6 <i>Владеет навыками разработки решение конкретной задачи, выбирая оптимальный вариант, оценивая его достоинства и недостатки</i> ОПК-2.7 <i>Владеет способами обработки и представления полученных данных и оценки погрешности результатов измерений</i></p>	<p><i>методы многоканальной передачи и распределения информации</i> Уметь: <i>получать математические модели сигналов, каналов связи и определять их параметры по статическим характеристикам; проводить математический анализ и синтез физических процессов в аналоговых и цифровых устройствах формирования, преобразования и обработки сигналов; рассчитывать пропускную способность, информационную эффективность и помехоустойчивость телекоммуникационных систем</i> Владеть: <i>методами компьютерного моделирования сигналов и их преобразований при передаче информации по каналам связи; навыками экспериментального исследования методов кодирования и декодирования сообщений. современными отечественными и</i></p>
---	---	--

3. Место дисциплины в структуре образовательной программы

Дисциплина «Цифровые устройства и микропроцессоры» представляет собой дисциплину обязательной части блока дисциплин (модулей) подготовки студентов.

4. Виды учебной работы по дисциплине.

Виды учебной работы по дисциплине зафиксированы учебным планом основной профессиональной образовательной программы по указанному направлению и профилю, выражаются в академических часах. Часы контактной работы и самостоятельной работы студента и часы, отводимые на процедуры контроля, могут различаться в учебных планах ОПОП по формам обучения. Объем контактной работы включает часы контактной аудиторной работы (лекции/практические занятия/ лабораторные работы), контактной внеаудиторной работы (контроль самостоятельной работы), часы контактной работы в период аттестации. Контактная работа, в том числе может проводиться посредством электронной информационно-образовательной среды университета с использованием ресурсов сети Интернет и дистанционных технологий

5. Содержание дисциплины, структурированное по темам (разделам)

Исходя из рамок, установленных учебным планом по трудоемкости и видам учебной работы по дисциплине, преподаватель самостоятельно выбирает тематику занятий по формам и количеству часов проведения контактной работы: лекции и иные учебные занятия, предусматривающие преимущественную передачу учебной информации

преподавателем и (или) занятия семинарского типа (семинары, практические занятия, практикумы, лабораторные работы, коллоквиумы и иные аналогичные занятия), и (или) групповые консультации, и (или) индивидуальную работу обучающихся с преподавателем, в том числе индивидуальные консультации (по курсовым работам/проектам – при наличии курсовой работы/проекта по данной дисциплине в учебном плане). Рекомендуемая тематика занятий максимально полно реализуется в контактной работе со студентами очной формы обучения. В случае реализации образовательной программы в заочной / очно-заочной форме трудоемкость дисциплины сохраняется, однако объем учебного материала в значительной части осваивается студентами в форме самостоятельной работы. При этом требования к ожидаемым образовательным результатам студентов по данной дисциплине не зависят от формы реализации образовательной программы.

№ п/п	Наименование раздела	Содержание раздела
1	Тема 1. Общие сведения о системах электросвязи. Математические модели сообщений, сигналов и помех.	<p>Информация, сообщения и сигналы. Системы, каналы и сети связи. Помехи и искажения в канале. Кодирование и модуляция. Дискретизация и кодирование непрерывных сообщений. Цифровое кодирование непрерывных сообщений. Помехоустойчивость систем передачи информации (СПИ). Скорость передачи информации. Пропускная способность СПИ. Обобщённая структурная схема. Энтропия источника непрерывных сообщений. Условная энтропия и ее свойства. Взаимная информация и ее свойства.</p> <p>Сигналы как элементы функциональных пространств. Метрические и линейные пространства. Пространства со скалярным произведением. Разложение сигналов в обобщённый ряд Фурье. Спектры периодических сигналов. Спектры T-финитных сигналов. Свойства преобразования Фурье. Равенство Парсевала.</p> <p>Аналитическое описание процесса дискретизации. Теорема отсчётов Котельникова.</p> <p>Классификация помех. Аддитивные и мультипликативные помехи. Сосредоточенные и флуктационные помехи. Квантовый шум.</p> <p>Квазигармоническая форма</p>

		представления сигнала. Прямое и обратное преобразования Гильберта. Аналитический сигнал и его свойства. Представление сигнала через его квадратурные компоненты.
2	Тема 2. Цифровая обработка сигналов	Структурная схема СПИ с использованием устройств ЦОС. Спектр дискретного сигнала. Алгоритм быстрого преобразования Фурье. Основы реализации цифровых фильтров
3	Тема 3 Помехоустойчивость и потенциальные возможности передачи сообщений	Задача оптимального приёма дискретных сообщений. Критерий идеального наблюдателя (Котельникова). Критерии минимального среднего риска и Неймана-Пирсона. Корреляционный интеграл. Корреляционная схема оптимального демодулятора. Реализация оптимального демодулятора для сигналов АМ, ЧМ, ОФМ. Оптимальный приёмник с согласованным фильтром (СФ). Импульсная характеристика и передаточная функция СФ. Оптимальный демодулятор на основе СФ. Реализация фильтра, согласованного с сигналом. Алгоритм оптимального некогерентного приёма. Схемы реализации оптимального некогерентного приёма. Некогерентный приём ОФМ.
4	Тема 4 Методы многоканальной передачи и распределения информации	Частотное разделение сигналов. Временное разделение каналов. Разделение сигналов по фазе. Использование в качестве переносчика информации функций Уолша. Характеристика шумоподобных (сложных) сигналов (ШПС). Способы формирования ШПС. Последовательность Баркера. Примеры систем с ШПС. Краткий обзор пройденного материала. Перспективы развития теории электрической связи и рекомендации по применению полученных знаний при изучении других дисциплин. Основные направления самостоятельной работы по тематике теории электрической связи. Рекомендации по подготовке к экзамену.

6. Перечень учебно-методического обеспечения для самостоятельной работы обучающихся по дисциплине

Рекомендуемая тематика учебных занятий в форме контактной работы:

Рекомендуемая тематика учебных занятий *лекционного* типа (предусматривающих преимущественную передачу учебной информации преподавателями):

№ п/п	Наименование раздела дисциплины	Тема лекций
1	Тема 1. Общие сведения о системах электросвязи. Математические модели сообщений, сигналов и помех.	<p><i>Информация, сообщения и сигналы. Системы, каналы и сети связи. Помехи и искажения в канале</i></p> <p><i>Кодирование и модуляция. Дискретизация и кодирование непрерывных сообщений. Цифровое кодирование непрерывных сообщений</i></p> <p><i>Помехоустойчивость систем передачи информации (СПИ). Скорость передачи информации. Пропускная способность СПИ. Обобщённая структурная схема СПИ.</i></p> <p><i>Энтропия источника непрерывных сообщений. Условная энтропия и ее свойства. Взаимная информация и ее свойства.</i></p> <p><i>Сигналы как элементы функциональных пространств. Метрические и линейные пространства. Пространства со скалярным произведением. Разложение сигналов в обобщённый ряд Фурье).</i></p> <p><i>Спектры периодических сигналов. Спектры T-финитных сигналов. Свойства преобразования Фурье. Равенство Парсеваля).</i></p> <p><i>Аналитическое описание процесса дискретизации. Теорема отсчётов Котельникова.</i></p> <p><i>Классификация помех. Аддитивные и мультипликативные помехи. Сосредоточенные и флуктационные помехи. Квантовый шум.</i></p> <p><i>Квазигармоническая форма представления сигнала. Прямое и обратное преобразования Гильберта. Аналитический сигнал и его свойства. Представление сигнала через его квадратурные компоненты.</i></p>
2	Тема 2. Цифровая обработка сигналов	<p><i>Структурная схема СПИ с использованием устройств ЦОС. Спектр дискретного сигнала. Алгоритм быстрого преобразования</i></p>

		<i>Фурье. Основы реализации цифровых фильтров</i>
3	Тема 3 Помехоустойчивость и потенциальные возможности передачи сообщений	<i>Задача оптимального приёма дискретных сообщений. Критерий идеального наблюдателя (Котельникова). Критерии минимального среднего риска и Неймана-Пирсона). Корреляционный интеграл. Корреляционная схема оптимального демодулятора. Реализация оптимального демодулятора для сигналов АМ, ЧМ, ОФМ. Оптимальный приёмник с согласованным фильтром (СФ). Импульсная характеристика и передаточная функция СФ. Оптимальный демодулятор на основе СФ. Реализация фильтра, согласованного с сигналом). Алгоритм оптимального некогерентного приёма. Схемы реализации оптимального некогерентного приёма. Некогерентный приём ОФМ.</i>
4	Тема 4 Методы многоканальной передачи и распределения информации	<i>Частотное, временное и фазовое разделение сигналов. Частотное разделение сигналов. Временное разделение каналов. Разделение сигналов по фазе. Использование в качестве переносчика информации функций Уолша. Характеристика шумоподобных (сложных) сигналов (ШПС). Способы формирования ШПС. Последовательность Баркера. Примеры систем с ШПС.</i>

Рекомендуемая тематика *практических* занятий

№ п/п	Наименование раздела дисциплины	Тема практических занятий
I.	Тема 1. Общие сведения о системах электросвязи. Математические модели сообщений, сигналов и помех.	<i>Сообщение и сигнал, система связи, канал связи Количественное определение информации. Энтропия и производительность дискретного источника сообщений Модели каналов связи и их математическое описание Основы теории дискретизации функций непрерывного аргумента. Теорема Котельникова</i>

		<i>Сообщения, сигналы и помехи как случайные процессы Модуляция и демодуляция сигналов. Спектры случайных процессов</i>
2.	Тема 2. Цифровая обработка сигналов	<i>Кодирование и декодирование</i>
3.	Тема 3. Помехоустойчивость и потенциальные возможности передачи сообщений	<i>Принципы помехоустойчивого кодирования</i>

Рекомендуемый перечень тем лабораторных работ

№ п/п	Наименование раздела дисциплины	Тема лабораторных работ
1	Тема 1. Общие сведения о системах электросвязи. Математические модели сообщений, сигналов и помех.	<i>Исследование спектров сигналов Дискретизация непрерывных сигналов во времени (теорема Котельникова) Исследование законов распределения случайных сигналов</i>
2	Тема 2. Цифровая обработка сигналов	<i>Цифровая система связи Исследование аналого-цифрового и цифро-аналогового преобразования сигналов</i>
3	Тема 3. Помехоустойчивость и потенциальные возможности передачи сообщений	<i>Исследование процессов помехоустойчивого кодирования в цифровой системе связи</i>

Требования к самостоятельной работе студентов

1. При подготовке к лекционным занятиям студенту рекомендуется повторное ознакомление с пройденными ранее темами, касающимися тематики предстоящей лекции. Это освежит в памяти ключевые понятия и законы, необходимые для успешного освоения нового материала. *Работа с лекционным материалом, предусматривающая проработку конспекта лекций и учебной литературы, по следующим темам: Информация, сообщения и сигналы. Системы, каналы и сети связи. Помехи и искажения в канале
Кодирование и модуляция. Дискретизация и кодирование непрерывных сообщений.
Цифровое кодирование непрерывных сообщений
Помехоустойчивость систем передачи информации (СПИ). Скорость передачи информации. Пропускная способность СПИ. Обобщённая структурная схема СПИ.
Энтропия источника непрерывных сообщений. Условная энтропия и ее свойства.
Взаимная информация и ее свойства.
Сигналы как элементы функциональных пространств. Метрические и линейные пространства. Пространства со скалярным произведением. Разложение сигналов в обобщённый ряд Фурье).*

Спектры периодических сигналов. Спектры T-финитных сигналов. Свойства преобразования Фурье. Равенство Парсеваля).

Аналитическое описание процесса дискретизации. Теорема отсчётов Котельникова.

Классификация помех. Аддитивные и мультипликативные помехи. Сосредоточенные и флуктуационные помехи. Квантовый шум.

Квазигармоническая форма представления сигнала. Прямое и обратное преобразования Гильберта. Аналитический сигнал и его свойства. Представление сигнала через его квадратурные компоненты.

Структурная схема СПИ с использованием устройств ЦОС. Спектр дискретного сигнала. Алгоритм быстрого преобразования Фурье. Основы реализации цифровых фильтров.

Задача оптимального приёма дискретных сообщений. Критерий идеального наблюдателя (Котельникова). Критерии минимального среднего риска и Неймана-Пирсона).

Корреляционный интеграл. Корреляционная схема оптимального демодулятора. Реализация оптимального демодулятора для сигналов АМ, ЧМ, ОФМ.

Оптимальный приёмник с согласованным фильтром (СФ). Импульсная характеристика и передаточная функция СФ. Оптимальный демодулятор на основе СФ. Реализация фильтра, согласованного с сигналом).

Алгоритм оптимального некогерентного приёма. Схемы реализации оптимального некогерентного приёма. Некогерентный приём ОФМ.

Частотное, временное и фазовое разделение сигналов.

Частотное разделение сигналов. Временное разделение каналов. Разделение сигналов по фазе.

Использование в качестве переносчика информации функций Уолша. Характеристика шумоподобных (сложных) сигналов (ШПС). Способы формирования ШПС. Последовательность Баркера. Примеры систем с ШПС.

2. При подготовке к лабораторным занятиям по определенной теме дисциплины, прежде всего, необходимо ознакомиться с методическими указаниями по теме лабораторной работы, повторить правила пожарной и электробезопасности, выполнить задание на самостоятельную подготовку, предусматривающее ответы на вопросы к данной лабораторной работе, продумать методику проведения экспериментальной части лабораторной работы, повторить изученный ранее теоретический материал, касающийся понятий и законов, рассматриваемых в данной теме и подготовить развернутые ответы на вопросы, приведенные в перечне контрольных вопросов (заданий) для защиты лабораторной работы.

Руководствуясь положениями статьи 47 и статьи 48 Федерального закона от 29 декабря 2012 г. N 273-ФЗ «Об образовании в Российской Федерации» научно-педагогические работники и иные лица, привлекаемые университетом к реализации данной образовательной программы, пользуются предоставленными академическими правами и свободами в части свободы преподавания, свободы от вмешательства в профессиональную деятельность; свободы выбора и использования педагогически обоснованных форм, средств, методов обучения и воспитания; права на творческую инициативу, разработку и применение авторских программ и методов обучения и воспитания в пределах реализуемой образовательной программы и отдельной дисциплины.

Исходя из рамок, установленных учебным планом по трудоемкости и видам учебной работы по дисциплине, преподаватель самостоятельно выбирает тематику занятий по формам и количеству часов проведения контактной работы: лекции и иные учебные занятия, предусматривающие преимущественную передачу учебной информации преподавателем и (или) занятия семинарского типа (семинары, практические занятия, практикумы, лабораторные работы, коллоквиумы и иные аналогичные занятия), и (или) групповые консультации, и (или) индивидуальную работу обучающихся с преподавателем, в том числе индивидуальные консультации (по курсовым работам/проектам – при наличии курсовой работы/проекта по данной дисциплине в учебном плане).

Рекомендуемая тематика занятий максимально полно реализуется в контактной работе со студентами очной формы обучения. В случае реализации образовательной программы в заочной / очно-заочной форме трудоемкость дисциплины сохраняется, однако объем учебного материала в значительной части осваивается студентами в форме самостоятельной работы. При этом требования к ожидаемым образовательным результатам студентов по данной дисциплине не зависят от формы реализации образовательной программы.

7. Методические рекомендации по видам занятий

Лекционные занятия.

В ходе лекционных занятий обучающимся рекомендуется выполнять следующие действия. Вести конспектирование учебного материала. Обращать внимание на категории, формулировки, раскрывающие содержание тех или иных явлений и процессов, научные выводы и практические рекомендации по их применению. Задавать преподавателю

уточняющие вопросы с целью уяснения теоретических положений, разрешения спорных ситуаций.

Желательно оставить в рабочих конспектах поля, на которых во внеаудиторное время можно сделать пометки из рекомендованной литературы, дополняющие материал прослушанной лекции, а также подчеркивающие особую важность тех или иных теоретических положений.

Практические и семинарские занятия.

На практических и семинарских занятиях в зависимости от темы занятия выполняется поиск информации по решению проблем, практические упражнения, контрольные работы, выработка индивидуальных или групповых решений, итоговое обсуждение с обменом знаниями, участие в круглых столах, разбор конкретных ситуаций, командная работа, представление портфолио и т.п.

Самостоятельная работа.

Самостоятельная работа осуществляется в виде изучения литературы, эмпирических данных по публикациям и конкретных ситуаций из практики, подготовке индивидуальных работ, работа с лекционным материалом, самостоятельное изучение отдельных тем дисциплины; поиск и обзор литературы и электронных источников; чтение и изучение учебника и учебных пособий.

8. Фонд оценочных средств

8.1. Перечень компетенций с указанием этапов их формирования в процессе освоения образовательной программы в рамках учебной дисциплины

Основными этапами формирования указанных компетенций при изучении обучающимися дисциплины являются последовательное изучение содержательно связанных между собой тем учебных занятий. Изучение каждой темы предполагает овладение обучающимися необходимыми компетенциями. Результат аттестации обучающихся на различных этапах формирования компетенций показывает уровень освоения компетенций.

Контролируемые разделы (темы) дисциплины	Индекс контролируемой компетенции (или её части)	Оценочные средства по этапам формирования компетенций
		текущий контроль по дисциплине
Тема 1. Общие сведения о системах электросвязи. Математические модели сообщений, сигналов и помех.	ОПК-1 ОПК-4	Тестирование, опрос, выполнение лабораторной работы. Защита лабораторной работы с использованием презентации.

Контролируемые разделы (темы) дисциплины	Индекс контролируемой компетенции (или её части)	Оценочные средства по этапам формирования компетенций
		текущий контроль по дисциплине
Тема 2. Цифровая обработка сигналов	ПКС-1 ПКС-4	Тестирование, опрос, выполнение лабораторной работы. Защита лабораторной работы с использованием презентации.
Тема 3. Помехоустойчивости потенциальные возможности передачи сообщений	ПКС-1 ПКС-4	Тестирование, опрос, выполнение лабораторной работы. Защита лабораторной работы с использованием презентации.
Тема 4. Методы многоканальной передачи и распределения информации	ПКС-1 ПКС-4	Тестирование, опрос, выполнение лабораторной работы. Защита лабораторной работы с использованием презентации.

8.2. Типовые контрольные задания или иные материалы, необходимые для оценки знаний, умений и навыков и (или) опыта деятельности в процессе текущего контроля

Типовые тестовые задания:

К теме 1. Общие сведения о системах электросвязи. Математические модели сообщений, сигналов и помех

1.1 Дайте определение понятия информация.

1.2 Дайте определение понятия сообщение.

1.3 Дайте определение понятия сигнал.

1.4 Какое из перечисленных сообщений является дискретным?

Варианты ответов:

а) речь; б) музыка; в) данные ЭВМ; г) телевизионное изображение.

1.5 Какое из перечисленных сообщений является непрерывным?

Варианты ответов:

а) речь; б) текст телеграммы; в) данные ЭВМ; г) текст документа

1.6 Какой из перечисленных сигналов является детерминированным?

Варианты ответов:

а) периодическая последовательность прямоугольных импульсов;

б) телевизионный сигнал; в) телефонный сигнал; г) сигнал звукового

вещания.

1.7 Какой из перечисленных сигналов является простым?

Варианты ответов:

- а) телевизионный сигнал; б) факсимильный сигнал;
в) гармонический сигнал; г) сигнал звукового вещания.

1.8 Какой из перечисленных сигналов является сложным?

Варианты ответов:

- а) синусоидальный сигнал; б) гармонический сигнал;
в) факсимильный сигнал; г) косинусоидальный сигнал.

1.9 Какой из перечисленных сигналов является случайным?

Варианты ответов:

- а) периодическая последовательность импульсов;
б) одиночный прямоугольный импульс;
в) сигнал передачи данных; г) гармонический сигнал.

1.10 Нарисуйте временную диаграмму дискретного по уровню сигнала.

1.11 Нарисуйте временную диаграмму аналогового сигнала.

1.12 Нарисуйте временную диаграмму дискретного по времени сигнала.

1.13 Дайте определение понятию система электросвязи.

1.14 Определите, какие элементы системы электросвязи (рисунок 1) входят в канал электросвязи? Запишите их названия.

1.15 Запишите названия и приведите примеры элементов 1 и 7(см.рисунок 1) системы электросвязи.



Рисунок 1 – Структурная схема системы электросвязи

1.16 Запишите названия, поясните назначение и приведите примеры элементов 2 и 6 (см. рисунок 1) системы электросвязи

- 1.17 Вставьте недостающие слова: «Линией связи называется ... , используемая для передачи сигналов от ... к»
- 1.18 Вставьте недостающие слова: «По проводным линиям связи ... поле распространяется вдоль ... среды.»
- 1.19 Вставьте недостающие слова: «По радиолиниям сигналы передаются посредством распространения ... в ... пространстве»
- 1.20 Вставьте недостающие слова: «Канал электросвязи – это совокупность технических средств и среды распространения, обеспечивающая при подключении абонентских устройств передачу ... от источника к получателю с помощью»
- 1.21 Перерисуйте временную диаграмму (рисунок 2). Покажите длительность видеоимпульсов, представленных на временной диаграмме .

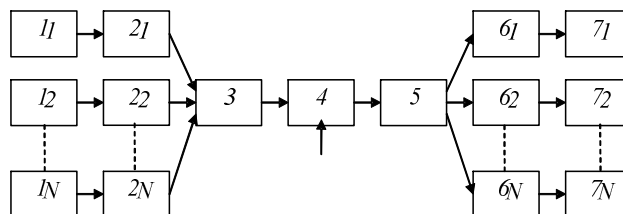

Рисунок 2 – Временная диаграмма сигнала

- 1.22 Определите скважность сигнала, представленного на временной диаграмме (рисунок 3). Временную диаграмму перерисуйте.

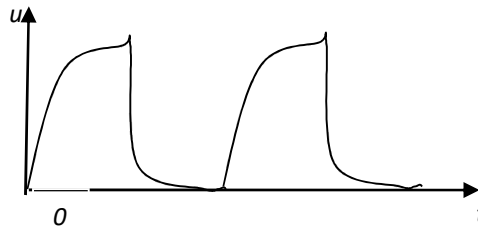

Рисунок 3 – Временная диаграмма сигнала

- 1.23 Определите длительность фронта и среза сигнала, представленного на рисунке 2.
- 1.24 Укажите амплитуду и размах, представленного временной диаграммой, сигнала (рисунок 4). Временную диаграмму перерисуйте.

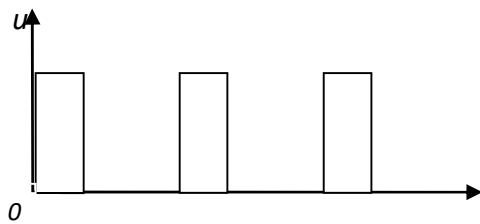

Рисунок 4 – Временная диаграмма сигнала

- 1.25 Нарисуйте временную диаграмму синусоидального сигнала, начальная фаза которого равна $\pi/2$.
- 1.26 Нарисуйте временную диаграмму косинусоидального сигнала, начальная фаза которого равна π .
- 1.27 Нарисуйте временную диаграмму косинусоидального сигнала, начальная фаза которого равна $-\pi/2$.
- 1.28 Нарисуйте временную диаграмму синусоидального сигнала, начальная фаза которого равна $-\pi$.
- 1.29 Что называют динамическим диапазоном сигнала? Запишите формулу для его определения. Укажите единицу измерения.
- 1.30 Что называют шириной спектра сигнала? Укажите единицу измерения.
- 1.31 Что называют длительностью сигнала? Укажите единицу измерения.
- 1.32 Что называют объемом сигнала? Укажите единицу измерения.
- 1.33 Определите, во сколько раз объем телевизионного сигнала превышает объем сигнала звукового вещания (при одинаковой их длительности), если ширина спектра телевизионного сигнала 6 МГц, а сигнала звукового вещания – 15 кГц. Динамические диапазоны сигналов считать одинаковыми.
- 1.34 Объем сообщения, передаваемого кодом Морзе, в 8 раз больше объема сообщения, передаваемого международным телеграфным кодом МТК–2. Определите ширину полосы частот второго сообщения, если ширина

полосы частот первого 800 Гц. Время передачи и динамический диапазон считать равными.

- 1.35 Факсимильный сигнал с наибольшей мгновенной мощностью 1 мВт и объемом 30000 передается в течение 1 с по каналу с шириной полосы частот 3 кГц. Определите допустимый уровень шума в канале.
- 1.36 Известно, что ширина полосы частот телефонного сигнала 3100 Гц, а сигнала низкоскоростной передачи данных 50 Гц. При каких условиях объем первого сигнала превышает объем второго в 62 раза?
- 1.37 Сравните объемы факсимильного и телефонного сигналов с шириной полосы частот 3 и 4 кГц соответственно. Длительность и динамический диапазон сигналов принять равными.
- 1.38 Текст из ста букв передается по телефонному каналу в течение 30 с. Тот же текст, за то же время передается по телеграфному каналу пятизначным двоичным кодом. Приняв динамические диапазоны телефонного и телеграфного сигналов равными, определите, во сколько раз телеграфный сигнал экономичнее телефонного (сравните объемы двух сигналов).
- 1.39 Объем телевизионного сигнала 10^6 , а динамический диапазон 30 дБ. Определите базу сигнала и время его передачи, если ширина полосы частот сигнала 6,5 МГц.
- 1.40 Канал тональной частоты занимает полосу частот от 300 до 3400 Гц. По нему в течение 30 с передается телефонное сообщение и такого же содержания телеграфное сообщение равномерным кодом с длительностью каждой посылки 20 мс. Оцените экономичность того и другого метода передачи. Динамические диапазоны сигналов принять равными.
- 1.41 В течение 50 с по каналу тональной частоты телеграфным способом передается текст из 150 букв. Тот же текст в течение того же времени передается телефонным способом. Сравните экономичность способов передачи (сравните объемы сигналов) при условии, что для достаточно

надежного воспроизведения телеграфного сообщения ширина полосы частот сигнала должна быть обратно пропорциональна длительности импульса. Кодовые слова состоят из пятиэлементных одинаковой длины кодовых комбинаций.

- 1.42 Найдите базу сигнала при его объеме 10^6 и динамическом диапазоне 20 дБ. Во сколько раз при этом мощность сигнала должна превышать мощность шума в канале?
- 1.43 Известно, что объем телевизионного сигнала в 540 раз превышает объем сигнала звукового вещания. Определите полосу частот телевизионного сигнала, если он передается по каналу за то же время, что и сигнал звукового вещания с полосой частот 12 кГц. Динамические диапазоны сигналы принять одинаковыми.
- 1.44 Найдите объем и базу сигнала, представляющего комбинацию из 15 двоичных импульсных посылок длительностью по 20 мс при динамическом диапазоне 20 дБ. Ширину полосы сигнала принять обратно пропорциональной длительности импульса.
- 1.45 Сигнал передачи данных передается последовательностью из 200 импульсов, длительность каждого импульса 10 мс. Динамический диапазон сигнала составляет 12 дБ. Определите базу и объем сигнала. Ширину полосы частот сигнала принять обратно пропорциональной длительности импульса. Дайте графическое изображение объема сигнала.
- 1.46 Скорость передачи данных равна 1200 бит/с, $U_{\max} = 1В$; $U_{\min} = 0,01В$.
Определите объем сигнала, если его передавали 5 минут.
- 1.47 Определите время, в течение которого передавали по каналу сигнал звукового вещания, занимающий полосу 30...15000 Гц, если объем сигнала составляет $135 \cdot 10^6$, максимальная мощность сигнала – 2Вт, минимальная мощность – 2 мВт.
- 1.48 Максимальная мощность телефонного сигнала равна 2220 мкВт, минимальная – 220 нВт. Определите динамический диапазон и объем сигнала, если длительность разговора составила 0,25 часа.

1.49 Постройте спектральную диаграмму амплитуд сигнала, представленного математическим выражением: $u(t) = 3 \cos(2\pi 3000t + \pi/3) - 2 \sin(2\pi 4000t)$. Если в этом есть необходимость, предварительно преобразуйте приведённое выражение.

1.50 Постройте спектральную диаграмму амплитуд сигнала, математическая модель которого $S_{AM}(t) = 10 \cos 125,6 \cdot 10^4 t + 2,5 \cos 2\pi \cdot 204 \cdot 10^3 t + 2,5 \cos 6,28 \cdot 19,6 \cdot 10^4 t$. Рассчитайте циклические частоты гармонических составляющих сигнала.



Рисунок 5— Спектральная диаграмма

1.51 На рисунке 5 приведена спектральная диаграмма амплитуд сигнала. Составьте математическую модель сигнала. Составляющая сигнала частотой 10 кГц изменяется по косинусоидальному закону.

1.52 Составьте математическую модель сигнала, если $f_1 = 15 \text{ кГц}$; $f_2 = 2f_1$; $f_3 = 2f_2$. $U_{m1} = 3 \text{ В}$; $U_{m2} = 1,5 \text{ В}$; $U_{m3} = 0,3 \text{ В}$; $\Psi_1 = -30^\circ$; $\Psi_2 = 50^\circ$; $\Psi_3 = 60^\circ$. Нарисуйте спектральную диаграмму амплитуд сигнала и спектральную диаграмму фаз.

1.53 Составьте математическую модель сигнала, если $U_0 = 4 \text{ В}$; $\omega_1 = 1570 \text{ рад/с}$, $U_{m1} = 1,4 \text{ В}$; $\Psi_1 = 50^\circ$. Нарисуйте спектральную диаграмму амплитуд сигнала.

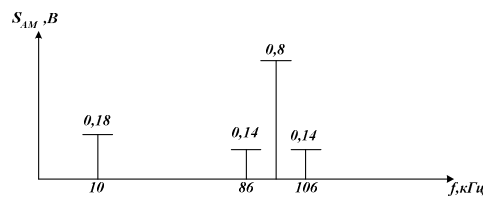
1.54 Составьте математическую модель сигнала, спектральная диаграмма которого приведена на рисунке 6. Гармонические составляющие сигнала изменяются по закону косинуса. Определите угловую частоту и период пятой гармоники.



Рисунок 6– Спектральная диаграмма

1.55 Какой сигнал имеет линейчатый спектр?

Варианты ответов:

- а) периодический сигнал; б) квазипериодический сигнал;
 в) непериодический сигнал; г) одиночный импульс.

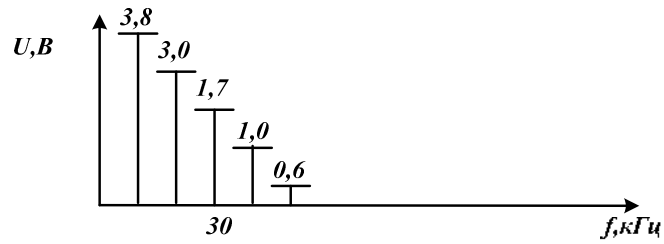
1.56 Постройте спектральную диаграмму фаз сигнала, представленного математическим выражением:

$$i(t) = 4 \sin(2\pi 1500t + 3\pi / 4) + 2 \cos(2\pi 3000t + \pi / 6) .$$

Если в этом есть необходимость, предварительно преобразуйте приведённое выражение.

1.57 На каких рисунках (см. рисунок 7) представлены ограниченные спектры?



Рисунок 7 – Виды спектров

1.58 Составьте математическую модель сигнала, показанного на временной диаграмме (рисунок 8).

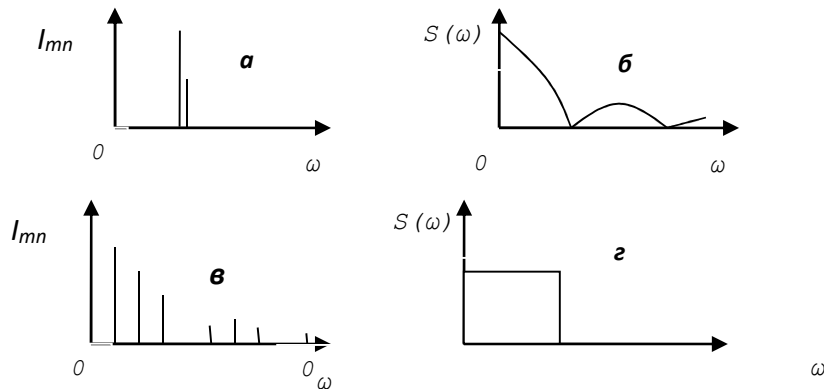

Рисунок 8 – Временная диаграмма периодического сигнала

1.59 На каких рисунках (см. рисунок 9) представлены спектры непериодических сигналов?

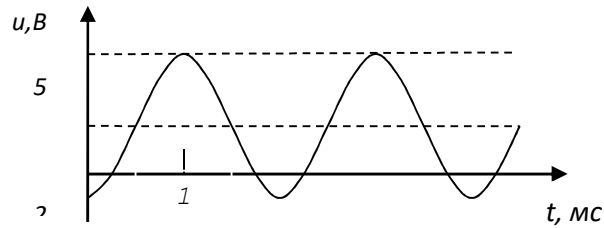

Рисунок 9 – Виды спектров

1.60 Приведите временную диаграмму сигнала, представленного математической моделью: $i(t) = 3 + 1,5 \cos(2\pi 1000t + \pi/2)$.

1.61 Постройте векторную диаграмму сигнала, представленного математической моделью: $i(t) = 4 \sin(2\pi 1000t + \pi/4)$, – соответствующую моменту времени $t' = 0,5$ мс, и покажите, как по ней определить мгновенное значение тока.

1.62 На каких рисунках (см. рисунок 9) представлены неограниченные спектры?

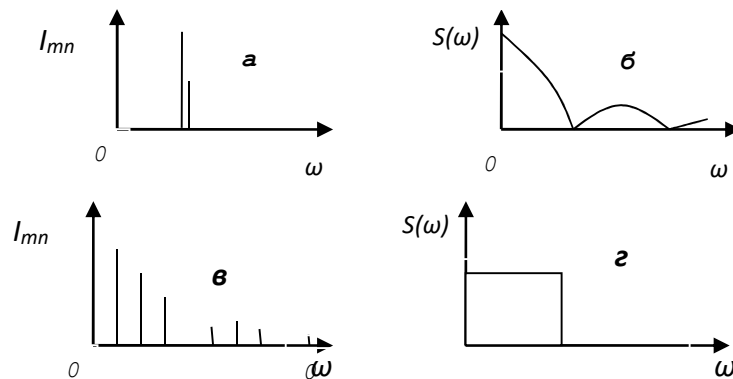
1.63 Постройте спектральную диаграмму фаз сигнала, представленного математическим выражением:

$i(t) = 3 \cos(2\pi 500t + \pi/4) + 1,5 \cos(2\pi 1000t + 13\pi/6)$. Если в этом есть необходимость, предварительно преобразуйте приведённое выражение.

1.64 Какой процесс обладает непрерывным спектром?

Варианты ответов:

а) хаотическое колебание (белый шум); б) квазипериодический
в) бигармоническое колебание; г) периодический сигнал.

- 1.65 На вход анализатора спектра подается последовательность прямоугольных импульсов с частотой следования 100 кГц и скважностью 4. Нарисуйте спектральную диаграмму амплитуд, которую рисует луч на экране электронно-лучевой трубки анализатора спектра, если амплитуда импульсов равна 2,5 В.
- 1.66 Рассчитайте спектр периодической последовательности прямоугольных импульсов (ПППИ), если $I_m = 200 \text{ мА}$, частота следования импульсов 1000 Гц, длительность импульсов 0,25 мс. Расчет произвести для значений частот в пределах принятой ширины спектра ПППИ.
- 1.67 Амплитуда постоянной составляющей в спектре периодической последовательности прямоугольных импульсов (ПППИ) 2 В, период следования импульсов 10 мкс, длительность импульсов 2,5 мкс. Рассчитайте спектральный состав периодической последовательности прямоугольных импульсов и определите ширину спектра. По результатам расчета постройте временную и спектральную диаграммы ПППИ.
- 1.68 Рассчитайте ширину спектра ПППИ и амплитуду третьей гармоники, если частота следования импульсов равна 25 кГц, скважность импульсов равна 2, амплитуда постоянной составляющей спектра 1 В.
- 1.69 Рассчитайте спектральный состав периодической последовательности прямоугольных импульсов (ПППИ), определите ширину спектра, если период следования импульсов 40 мкс, скважность импульсов 4, амплитуда второй гармоники в спектре ПППИ равна 5В. По результатам расчета постройте временную и спектральную диаграммы.
- 1.70 Сравните спектры периодических импульсных последовательностей, приведенных на рисунке 10.



Рисунок 10 – Временные диаграммы ПППИ

- 1.71 На рисунке 11 приведен спектр последовательности прямоугольных импульсов. Определите длительность, скважность, частоту следования и постоянную составляющую, если амплитуда импульсов равна 1,6 В, период следования 10 мс.

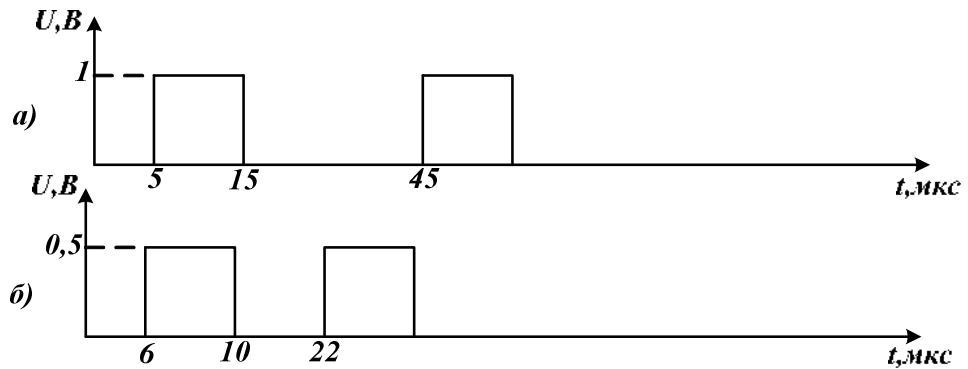

Рисунок 11 – Спектральная диаграмма ПППИ

- 1.72 Рассчитайте амплитуду и частоту следования периодической последовательности прямоугольных импульсов (ПППИ), если скважность импульсной последовательности равна 4, длительность импульса 5 мкс, амплитуда первой гармоники в спектре импульсной последовательности равна 2 В. По результатам расчета постройте в масштабе временную диаграмму ПППИ.
- 1.73 Рассчитайте спектральной состав периодической последовательности прямоугольных импульсов (ПППИ) в пределах выбранной ширины спектра, если амплитуда импульса равна 3 В, ширина спектра ПППИ равна 100 кГц, период следования импульсов – 60 мкс. По результатам расчета постройте спектральную диаграмму амплитуд.
- 1.74 Рассчитайте амплитуды составляющих спектра последовательности прямоугольных импульсов (рисунок 12) и определите длительность

импульсов, если амплитуда импульсов равна 5 В. Нарисуйте в примерном масштабе временную диаграмму рассматриваемой последовательности импульсов.

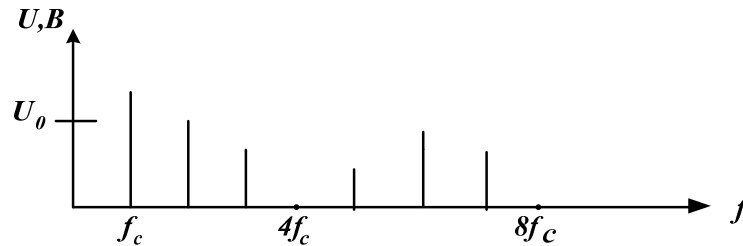

Рисунок 12 – Спектральная диаграмма ПППИ

1.75 На вход анализатора спектра подается последовательность прямоугольных импульсов с частотой следования 100 кГц и скважностью 4. Нарисуйте спектральную диаграмму амплитуд, которую рисует луч на экране электронно–лучевой трубки анализатора. Рассчитайте амплитуды пяти первых гармоник спектра, если амплитуда импульсов равна 2,5 В.

1.76 Периодическая последовательность прямоугольных импульсов (ПППИ) задана на одном периоде математической моделью

$$u(t) = \begin{cases} 5 & -6 \text{ мс} \leq t \leq 6 \text{ мс} \\ 0 & -18 \text{ мс} \leq t < -6 \text{ мс} \\ & 6 \text{ мс} < t \leq 18 \text{ мс} \end{cases} . \text{ Определите период и скважность ПППИ.}$$

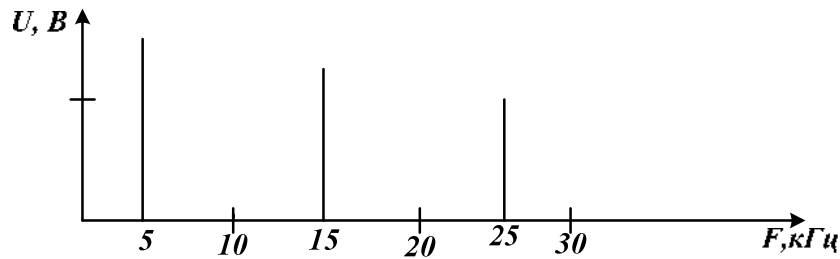
Рассчитайте амплитуды спектральных составляющих в пределах выбранной ширины спектра.

1.77 Как изменится спектр периодической последовательности прямоугольных импульсов, указанной в задаче 1.76, если ее скважность увеличить в два раза, сохранить постоянными амплитуду импульсов и их длительность? Рассчитайте амплитуду третьей гармоники спектра и постоянную составляющую.

1.78 Постройте спектральные диаграммы амплитуд и фаз, если

$$u(t) = \sum_{k=1}^2 \frac{1}{k} \sin \left[2\pi k \cdot 10^5 t + \frac{\pi}{k} (-1)^{k+1} \right], \text{ В.}$$

- 1.79 Вставьте слова, пропущенные в тексте: Чем ... длительность импульса, тем ... его спектр.
- 1.80 Сравните спектры периодических импульсных последовательностей, приведенных на рисунке 13.



Рисунок 13 – Временные диаграммы сигналов

- 1.81 Постройте спектральную диаграмму амплитуд периодической последовательности видеоимпульсов, представленной на рисунке 14, в пределах принятой ширины спектра.

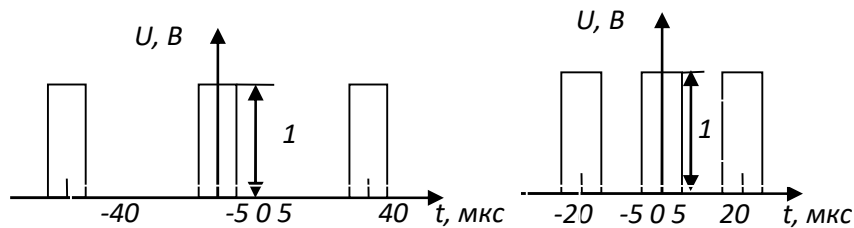

Рисунок 14 – Временная диаграмма сигнала

- 1.82 На вход приемного устройства, настроенного на частоту 500 кГц воздействует помеха в виде периодической последовательности прямоугольных импульсов амплитудой 5 мВ, следующих с периодом 40 мкс и длительностью импульсов 5 мкс. В полосу пропускания приемника попадает одна из гармоник периодической последовательности. Определите номер этой гармоники и амплитуду помехи на выходе приемника.
- 1.83 Какая из формул дает разложение непериодического колебания в совокупность гармонических колебаний с непрерывным спектром частот?

Варианты ответов:

$$\text{а) } S(j\omega) = \int_{-\infty}^{\infty} a(t)e^{-j\omega t} dt \quad ; \quad \text{б) } a(t) = \frac{1}{2\pi} \int_{-\infty}^{\infty} S(j\omega)e^{j\omega t} d\omega \quad ; \text{в)}$$

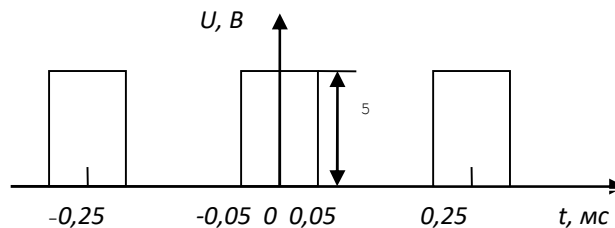
$$a(t) = \frac{a_0}{2} + \sum_{n=1}^{\infty} (a_n \cos n\omega_1 t + b_n \sin n\omega_1 t) ;$$

$$\text{г) } a(t) = A_0 + \sum_{n=1}^{\infty} A_{mn} \cos(n\omega_1 t + \varphi_n) ; \text{д) } a(t) = \sum_{n=-\infty}^{\infty} C_n e^{jn\omega_1 t} .$$

1.84 Вставьте в текст недостающие слова: На практике шириной ... считают эффективную область ..., в пределах которой сконцентрировано 90...95% энергии сигнала.

1.85 Дополните текст недостающими словами: Спектр линейчатого типа присущ ... и ... колебаниям

1.86 Какие из формул дают разложение периодического колебания в совокупность гармонических колебаний с кратными частотами?

Варианты ответов:

$$\text{а) } S(j\omega) = \int_{-\infty}^{\infty} a(t)e^{-j\omega t} dt ; \text{б) } a(t) = \frac{1}{2\pi} \int_{-\infty}^{\infty} S(j\omega)e^{j\omega t} d\omega ;$$

$$\text{в) } a(t) = \frac{a_0}{2} + \sum_{n=1}^{\infty} (a_n \cos n\omega_1 t + b_n \sin n\omega_1 t) ;$$

$$\text{г) } a(t) = A_0 + \sum_{n=1}^{\infty} A_{mn} \cos(n\omega_1 t + \varphi_n) ; \text{д) } a(t) = \sum_{n=-\infty}^{\infty} C_n e^{jn\omega_1 t} .$$

1.87 Дополните фразу недостающими словами: Если колебания нельзя считать ..., — а именно такими и являются информационные сигналы, одиночные импульсы, хаотические колебания (шумы), то их спектр является

1.88 Какая из формул позволяет отыскать форму непериодического сигнала по его спектральной плотности? Как называется эти соотношение?

Варианты ответов:

$$\text{а) } S(j\omega) = \int_{-\infty}^{\infty} a(t)e^{-j\omega t} dt ; \text{б) } a(t) = \frac{1}{2\pi} \int_{-\infty}^{\infty} S(j\omega)e^{j\omega t} d\omega ;$$

$$\text{в) } a(t) = \frac{a_0}{2} + \sum_{n=1}^{\infty} (a_n \cos n\omega_1 t + b_n \sin n\omega_1 t) ;$$

$$\Gamma) a(t) = A_0 + \sum_{n=1}^{\infty} A_{mn} \cos(n\omega_1 t + \varphi_n); \quad \Delta) a(t) = \sum_{n=-\infty}^{\infty} \underline{C}_n e^{jn\omega_1 t}.$$

1.89 Какая из формул дает разложение периодического колебания в совокупность периодических экспоненциальных функций? Как называется это соотношение?

Варианты ответов:

$$\text{а) } S(j\omega) = \int_{-\infty}^{\infty} a(t)e^{-j\omega t} dt; \quad \text{б) } a(t) = \frac{1}{2\pi} \int_{-\infty}^{\infty} S(j\omega)e^{j\omega t} d\omega;$$

$$\text{в) } a(t) = \frac{a_0}{2} + \sum_{n=1}^{\infty} (a_n \cos n\omega_1 t + b_n \sin n\omega_1 t);$$

$$\Gamma) a(t) = A_0 + \sum_{n=1}^{\infty} A_{mn} \cos(n\omega_1 t + \varphi_n); \quad \Delta) a(t) = \sum_{n=-\infty}^{\infty} \underline{C}_n e^{jn\omega_1 t}.$$

1.90 Какое представление, двустороннее или одностороннее (не имеющее отрицательных частот), дает выражение Γ в условии задачи 1.89?

1.91 Рассчитайте спектральную плотность одиночного прямоугольного импульса длительностью 5 мкс и амплитудой 2 В на частотах 50 и 100 кГц. Определите ширину спектра одиночного прямоугольного импульса. Постройте спектральную диаграмму.

1.92 Рассчитайте спектральную плотность одиночного прямоугольного импульса амплитудой 3 В, длительностью 10 мкс на частоте $0,5\Delta f$.

1.93 Рассчитайте спектральную плотность одиночного импульса, временная диаграмма которого приведена на рисунке 15, на частотах $0,5\Delta f$ и $0,75\Delta f$. Если $U_m = 2$ В. (Δf – ширина спектра сигнала). Определите ширину спектра импульса.



Рисунок 15 – Временная диаграмма импульса

- 1.94 Рассчитайте спектральную плотность импульса (рисунок 15) на пяти частотах в пределах выбранной ширины спектра импульса. По результатам расчета постройте спектральную диаграмму.
- 1.95 Рассчитайте ширину спектра и спектральную плотность амплитуд на частотах 4 и 20 кГц сигнала передачи данных (СПД), если длительность импульса СПД равна 20 мкс, амплитуда импульса 5 мА.
- 1.96 Дополните текст недостающими словами: Процесс преобразования ... сигнала в дискретный по ... называется дискретизацией.
- 1.97 Определите минимально необходимую частоту дискретизации, если на вход дискретизатора (амплитудно–импульсного модулятора) подается сигнал $i(t) = 0,5 + 0,2 \cos \pi 10^3 \cdot t + 0,1 \sin 62,8 \cdot 10^2 t$.
- 1.98 Чему должен быть равен интервал отсчета импульсов, если на вход импульсного модулятора поступает сигнал вещательного телевидения?
- 1.99 Чему будет равна частота дискретизации и база сигнала, соответствующего одному кадру изображения, который длится 1/25 с, а ширина его спектра равна 6 МГц?
- 1.100 Определите минимально необходимую частоту дискретизации, если на вход дискретизатора (амплитудно–импульсного модулятора) подается сигнал $u(t) = 0,2 + 5 \sin 15700t - 0,7 \cos 2\pi \cdot 10^4 t + 0,01 \sin 9,42 \cdot 10^2 + 12 \cos 1256t$
- 1.101 Какая из четырех реализаций случайного процесса, изображенных на рисунке 28, удовлетворяет условию: $X(t_1) \leq x_1$, $X(t_2) \leq x_2$, $X(t_3) \leq x_3$?

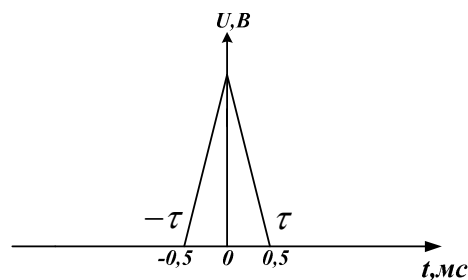

Рисунок 28 – Реализации случайного процесса

- 1.102 Дополните фразу: «... .. представляет собой меру связи между сечениями случайного процесса, взятыми в различные моменты времени t и $t+\tau$ ».
- 1.103 Дайте определение понятию случайное событие. Приведите примеры.
- 1.104 Дайте определение понятию случайная величина. Приведите примеры.
- 1.105 Дайте определение понятию случайный процесс. Приведите примеры.
- 1.106 Сечение дискретного случайного процесса при многоуровневой модуляции принимает пять значений: $x_1 = -2$; $x_2 = -1$; $x_3 = 0$; $x_4 = 1$; $x_5 = 2$ – с вероятностями: $P(x_1) = P(x_5) = 0,1$; $P(x_2) = P(x_4) = 0,2$; $P(x_3) = 0,4$. Найдите математическое ожидание и дисперсию сечения процесса.
- 1.107 Сечение дискретного случайного процесса при многоуровневой модуляции принимает пять значений: $x_1 = -2$; $x_2 = -1$; $x_3 = 0$; $x_4 = 1$; $x_5 = 2$ – с вероятностями: $P(x_1) = P(x_5) = 0,1$; $P(x_2) = P(x_4) = 0,3$; $P(x_3) = 0,2$. Найдите математическое ожидание и дисперсию сечения процесса.
- 1.108 Дополните фразу: «... процессы, статистические характеристики которых не изменяются во времени, называют ...».
- 1.109 Дополните фразу: «... характеризует разброс мгновенных значений реализаций случайного процесса относительно его ... значения».
- 1.110 Дополните фразу: «... случайные процессы, у которых усреднение по ансамблю реализаций можно заменить усреднением по времени одной реализации, называют ...».
- 1.111 Укажите статистические характеристики случайных явлений как случайный процесс.
- 1.112 Из 50 принятых знаков 2 ошибочных. Какая числовая характеристика – частота ошибок или вероятность ошибки – определяет степень появления ошибки в указанных условиях опыта? Рассчитайте ее.
- 1.113 Из 1000 принятых знаков зафиксировано 40 ошибочных. Какая числовая характеристика – частота ошибок или вероятность ошибки –

определяет степень появления ошибки в указанных условиях опыта?
Рассчитайте ее.

- 1.114 На вход приемника поступает 5000 импульсов амплитудой 2 В в биполярном двоичном коде. В составе принятых 2000 импульсов положительной полярности. Рассчитайте математическое ожидание и дисперсию принимаемого сигнала.
- 1.115 На вход приемника поступает 5000 импульсов амплитудой 2 В в квазитроичном коде. Вероятность появления всех символов одинаковая. Рассчитайте математическое ожидание и дисперсию принимаемого сигнала.
- 1.116 На вход приемника поступило 1000 биполярных импульсов в двоичном коде, из них “1”–250. Определите математическое ожидание и дисперсию при приеме серии импульсов, если амплитуда импульсов равна 2,6 В.
- 1.117 Рассчитайте математическое ожидание и дисперсию при приеме 4000 импульсов в квазитроичном коде, если вероятность приема символа “0” равна 0,25. В составе импульсной последовательности 1000 импульсов соответствуют символу “–1”, амплитуда импульсов 3 В.
- 1.118 Рассчитайте математическое ожидание и дисперсию сигнала в канале при передаче изображения (цветные полосы) красного, голубого, желтого и синего цвета. Вероятность появления изображения красного цвета 0,4, вероятность появления изображения остальных цветов одинаковая. Амплитуды напряжений соответствующих передаче цветов: красного–0,3 В; синего–0,1 В; зеленого–0,6 В. Голубой цвет получается смешением синего и зеленого цветов, желтый – сочетание зеленого и красного цветов. Нарисуйте временную диаграмму исходного сигнала яркости в масштабе.
- 1.119 Определите постоянную составляющую исходного сигнала яркости и дисперсию, если в одной строке изображения содержится 720 элементов изображения красного, синего, зеленого и белого цветов. Каждому из 200 элементов изображения зеленого цвета соответствует напряжение 0,6 В,

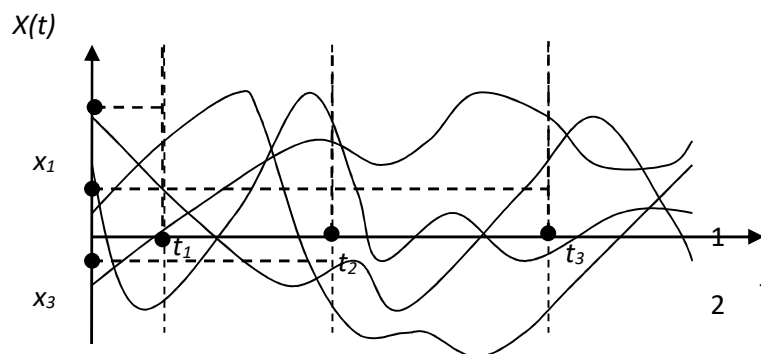
каждому из 120 элементов изображения синего цвета соответствует напряжение 0,1 В. Амплитуда напряжения, соответствующая 400 элементам изображения белого цвета—1 В, амплитуда напряжения, соответствующая элементам изображения красного цвета—0,3 В.

К теме 2. Цифровая обработка сигналов

2.1 Составьте определение процесса дискретизация

2.2 Составьте определение процесса квантование сигналов

2.3 Составьте определение процесса нелинейное (неравномерное) квантование сигналов.

2.4 Составьте определение процесса равномерное линейное квантование.

2.5 Составьте определение процесса кодирование сигналов.

2.5 В результате дискретизации сигнала звукового вещания получена последовательность отсчетов 0,31; 0,63; 0,88; 1,24; 0,93; 0,41; 0,30; 0,19; 0,22, 0,37 В. Преобразуйте эту последовательность в импульсно—кодово модулированный сигнал при шаге квантования 0,1 В. Рассчитайте ошибку квантования.

2.6 Рассчитайте шаг квантования требуемый для передачи сигнала с динамическим диапазоном 20 дБ, минимальным напряжением 0,1 В, если в кодере использован 8—и разрядный код.

2.7 На вход кодера цифровой системы передачи с импульсно—кодовой модуляцией (ИКМ) поступают импульсно—модулированные сигналы амплитудой 24,7; 108,6; 3,2 единиц. Определите количество разрядов кодовых комбинаций, формируемых на выходе кодера при шаге квантования 1В и ошибки квантования. Нарисуйте временные диаграммы ИКМ сигналов.

2.8 На вход импульсного модулятора ЦСП с ИКМ подается сигнал с динамическим диапазоном 40 дБ и максимальной частотой 10 кГц. Определите частоту дискретизации и выберите количество разрядов

кодера ЦСП, приняв минимальное напряжение в канале 0,031 В, шаг квантования 0,05 В.

- 2.9 Определите скорость передачи цифрового потока C и ширину занимаемой полосы частот Δf с использованием сведений, полученных при решении задачи 3.64. Принять $\Delta f = 0,7C$
- 2.10 Определите чему равно максимальное число уровней квантования, если количество символов в кодовых комбинациях равно 8.
- 2.11 Мощность шума квантования в канале электросвязи составляет 0,02 мкВт. В аналого–цифровом преобразователе системы передачи с импульсно–кодовой модуляцией использовано десятиразрядное равномерное квантование сигнала с динамическим диапазоном 40 дБ. Определите минимальное напряжение квантованного сигнала, если максимальное напряжение сигнала равно 0,8 В.
- 2.12 В аналого–цифровом преобразователе системы передачи с импульсно–кодовой модуляцией использовано равномерное восьмиразрядное квантование. Минимальное значение квантованного сигнала равно – 0,3 В, а максимальное – 0,4 В. Рассчитайте мощность шума квантования.
- 2.13 Рассчитайте шаг квантования для передачи сигнала с динамическим диапазоном 40 дБ, максимальным напряжением 5,5 В, если в кодере использовано восьмиразрядное кодирование.
- 2.14 На вход амплитудно–импульсного модулятора цифровой системы передачи с импульсно–кодовой модуляцией подается сигнал с динамическим диапазоном 40 дБ и максимальной частотой 10 кГц. Определите частоту дискретизации и выберите количество разрядов кода, приняв минимальное напряжение в канале 0,02 В, а шаг квантования– 0,05 В.
- 2.15 На аналого–цифровой преобразователь (АЦП) поступает аналоговый сигнал, спектр которого ограничен частотой 15 кГц. Чему равна скорость передачи цифрового потока и мощность шума квантования на выходе

АЦП, если а АЦП используется линейная шкала квантования с шагом 0,005 В, а число уровней квантования равно 2048.

2.15 Дополните текст: Шум квантования появляется на выходе цифро–аналогового преобразователя только при наличии ... и зависит от

К теме 3. Помехоустойчивость и потенциальные возможности передачи сообщений

3.1. Определите спектральную плотность помех (белый шум) в канале с полосой частот 312,3...359,4 кГц, если средняя мощность сигнала равна 412 мкВт, пропускная способность канала 315,6 кбит/с.

3.2. Рассчитайте допустимую мощность помех (белый шум) в канале, если на его вход подан телефонный сигнал средней мощностью 32 мкВт, максимальная скорость передачи сигнала в канале составляет 64 кбит/с.

3.3 .Дополните текст «...называют помеху, которая перемножается с... в канале

3.4. Дополните текст: «... помехи суммируются с ... сигналом».

3.5. Определите допустимый уровень шумов в канале с шириной 10 кГц и емкостью 10^6 при передаче в течение 10 с сигнала мощностью 10 мВт.

3.6. Определите максимальную мощность сигнала, который передают в течение 10 с по каналу с шириной полосы пропускания 10 кГц и емкостью 10^6 . Уровень шума в канале 1 мВт.

3.7. Канал связи с шириной полосы частот 10 кГц предполагается использовать в течение 10 с. В канале действует шум со средней мощностью 1 мВт. Какова предельная мощность сигнала, который может быть передан по данному каналу, если объем сигнала 10^6 . Минимальное значение мощности сигнала принять равным средней мощности шумов в канале.

3.8. Определите, пригоден ли канал связи с емкостью 10^7 для передачи сигнала длительностью 0,2 часа, динамический диапазон которого 35 дБ. Математическую модель сигнала можно представить в виде суммы $u(t) = U_0 + U_{m1} \sin 31400t + U_{m2} \sin 62800t$.

Типовые задания при выполнении лабораторных работ:

К теме 1. Общие сведения о системах электросвязи. Математические модели сообщений, сигналов и помех.

Работа № 1. Исследование спектров сигналов

1. Цель работы: Исследование формы и спектра гармонических сигналов и периодических последовательностей импульсов. .

2. Сведения, необходимые для выполнения работы

Перед выполнением работы необходимо ознакомиться со следующими вопросами:

- 1) Какова математическая связь формы периодического сигнала и его спектра?*
- 2) То же для непериодических (однократных) сигналов.*
- 3) Что такое прямое и обратное преобразование Фурье?*
- 4) В каких случаях можно применить ряд Фурье для спектрального анализа?*
- 5) Меняется ли спектр сложного сигнала при прохождении его через линейную цепь (например, ФНЧ)?*
- 6) Меняется ли форма моногармонического сигнала при прохождении его через ФВЧ?*
- 7) Меняется ли форма сложного сигнала при прохождении его через линейный четырёхполюсник?*
- 8) Что такое спектральная плотность амплитуд?*
- 9) Влияет ли фазовый спектр сигнала на его форму?*
- 10) От каких параметров сигнала зависит спектр периодической последовательности прямоугольных импульсов?*
- 11) Как связана длительность сигнала и ширина его спектра?*
- 12) Имеется ли связь между периодом сложного сигнала и нижней частотой его спектра?*

К теме 1. Общие сведения о системах электросвязи. Математические модели сообщений, сигналов и помех.

Работа № 2. Дискретизация непрерывных сигналов во времени (теорема Котельникова)

1. Цель работы: Исследование процессов дискретизации и восстановления непрерывных сигналов.

2. Сведения, необходимые для выполнения работы

Перед выполнением работы необходимо ознакомиться со следующими вопросами:

- 1) Каков практический смысл в дискретизации аналоговых сигналов?*
- 2) Сформулируйте теорему Котельникова.*

- 3) При каких условиях теорема Котельникова гарантирует двойное преобразование сигналов (дискретизация и восстановление) без искажений?
- 4) Могут ли быть дискретизированны и затем восстановлены импульсы прямоугольной формы?
- 5) Каков алгоритм восстановления дискретизированного сигнала?
- 6) Какова роль ряда Котельникова в объяснении процесса восстановления сигнала?
- 7) Что такое базисная функция?
- 8) Какую функцию выполняет ФНЧ?
- 9) С какой целью в работе исследовались спектры исходного и дискретизированного сигналов?
- 10) Можно ли произвольно увеличивать или уменьшать Δt между отсчетами? К чему это может привести?
- 11) В чем отличие идеального и реального ФНЧ?
- 12) С чем связана необходимость корректировать значение частоты дискретизации?
- 13) Как Вы представляете себе процесс дискретизации аналогового сигнала? Какие функциональные узлы для этого необходимы?
- 14) Все ли аналоговые сигналы могут быть:
 - дискретизированны во времени;
 - восстановлены после дискретизации.
- 15) Назовите причины, вызывающие искажения при восстановлении дискретизированных сигналов.

К теме 1. Общие сведения о системах электросвязи. Математические модели сообщений, сигналов и помех.

Работа № 3. Исследование законов распределения случайных сигналов

1. Цель работы: Ознакомление с методикой экспериментального исследования плотностей вероятности мгновенных значений случайных процессов. Установление количественных связей между характером случайного процесса, его числовыми характеристиками и графиками плотности вероятности.

2. Сведения, необходимые для выполнения работы

Перед выполнением работы необходимо ознакомиться со следующими вопросами:

- 1) Нарисуйте график плотности вероятности любого сигнала. Объясните, что отложено по осям, размерности. Смысл понятия “плотность вероятности”.
- 2) Как практически определить плотность вероятности?

- 3) *Что такое нормальный случайный процесс? Его аналитическая запись.*
- 4) *График $W(x)$ для нормального закона и его изменения при увеличении или уменьшении СКО и т.*
- 5) *Как по графику $W(x)$ нормального закона найти математическое ожидание и дисперсию?*
- 6) *Как определить вероятность попадания в заданный интервал Δx по*
 - *графику плотности вероятности;*
 - *графику функции распределения.*
- 7) *Физический смысл понятий математическое ожидание и дисперсия применительно к сигналам связи?*
- 8) *В чём различие стационарных и нестационарных процессов?*
- 9) *Что такое эргодический процесс?*
- 10) *Что такое случайный процесс и его реализация?*

К теме 2. Цифровая обработка сигналов

Работа №4. Цифровая система связи

1. Цель работы: Знакомство с основными функциональными узлами цифровой системы связи для передачи как дискретных, так и аналоговых сигналов. Преобразование сигналов в отдельных блоках системы связи с разными видами модуляции и кодирования.

Демонстрация помехоустойчивости системы связи.

2. Сведения, необходимые для выполнения работы

Перед выполнением работы необходимо ознакомиться со следующими вопросами:

- 1) *Перечислите блоки цифровой системы связи для передачи*
 - *дискретных сигналов;*
 - *аналоговых сигналов.*
- 2) *Каково назначение модулятора и демодулятора в цифровой системе связи?*
- 3) *Какова причина ошибок в работе системы связи?*
- 4) *Какие блоки "ответственны" за возникновение ошибок в системе связи?*
- 5) *Какие возможности борьбы с помехами Вам известны?*
- 6) *В чем состоит идея преобразования аналогового сигнала в цифровой и наоборот?*

К теме 2. Цифровая обработка сигналов

Работа № 5. Исследование аналого-цифрового и цифроаналогового преобразования сигналов

1. Цель работы: Изучение принципов действия преобразователей аналогового сигнала в цифровой и наоборот. Снятие статических характеристик преобразователей.

Наблюдение осциллограмм преобразованных сигналов при разных частотах дискретизации и разрядности цифрового сигнала.

2. Сведения, необходимые для выполнения работы

Перед выполнением работы необходимо ознакомиться со следующими вопросами:

- 1) Изобразите функциональную схему цифровой системы связи для передачи аналоговых сигналов.
- 2) Каково назначение АЦП?
- 3) Какое отношение к работе АЦП имеет теорема В.А. Котельникова?
- 4) Какое влияние на работу АЦП и ЦАП оказывает разрядность?
- 5) Какой вид имеет статическая характеристика системы АЦП+ЦАП?
- 6) Что такое шум квантования? Каково его происхождение?
- 7) Какую функцию выполняет ЦАП?
- 8) Какова роль ФНЧ на выходе ЦАП? Как выбрать его частоту среза?
- 9) Является ли обратимым преобразование аналог-код-аналог?
- 10) Линейно ли это преобразование?

К теме 3. Помехоустойчивость и потенциальные возможности передачи сообщений

Работа № 6. Исследование процессов помехоустойчивого кодирования в цифровой системе связи

1. Цель работы: Ознакомление с принципами работы Кодера-2, Декодера-2, с процессами обнаружения и исправления ошибок. Исследование эффективности работы кодера кода (10,5) в зависимости от отношения сигнал/шум на входе демодулятора.

2. Сведения, необходимые для выполнения работы

Перед выполнением работы необходимо ознакомиться со следующими вопросами:

- 1) Что такое примитивное кодирование? На выходе каких устройств получается примитивный код?
- 2) Что такое эффективное кодирование?
- 3) Что такое корректирующие (помехоустойчивые) коды?
- 4) Что такое минимальное кодовое расстояние (d_{\min}) и как оно влияет на число исправляемых ошибок в пределах одной кодовой комбинации? (Поясните на примерах кодов (10,5) $\rightarrow d_{\min}=4$ и (15,5) $\rightarrow d_{\min}=7$).
- 5) Какие коды называются систематическими:
- 6) Что такое синдром и как его рассчитать?

- 7) Как Вы представляете себе вектор ошибки? Зачем он нужен при декодировании?
- 8) С какой целью в Кодере-2 и Декодере-2 применяются регистры сдвига?
- 9) Как в кодеке (10,5) обнаруживаются и исправляются ошибки?
- 10) Что такое избыточность кода? 1)

Типовые задания при выполнении практических работ:

К теме 1. Общие сведения о системах электросвязи. Математические модели сообщений, сигналов и помех.

Работа № 1. Сообщение и сигнал, система связи, канал связи

1. Цель работы: решение практических задач.
2. Сведения, необходимые для выполнения работы

Перед выполнением работы необходимо ознакомиться со следующими вопросами:

- 1) Какие бывают виды сообщений?
- 2) Какие бывают виды сигналов?
- 3) Какие составные части образуют систему связи?
- 4) Какие бывают виды каналов?

К теме 1. Общие сведения о системах электросвязи. Математические модели сообщений, сигналов и помех.

Работа № 2. Количественное определение информации.

1. Цель работы: решение практических задач.
2. Сведения, необходимые для выполнения работы

Перед выполнением работы необходимо ознакомиться со следующими вопросами:

- 1) Как определить количество переданной или принятой информации?
- 2) Что такое собственная информация?
- 3) Ненадежность канала передачи информации?
- 4) От чего зависит количество переданной информации?

К теме 1. Общие сведения о системах электросвязи. Математические модели сообщений, сигналов и помех.

Работа № 3. Энтропия и производительность дискретного источника сообщений

1. Цель работы: решение практических задач.
2. Сведения, необходимые для выполнения работы

Перед выполнением работы необходимо ознакомиться со следующими вопросами:

- 1) Определение энтропии дискретного источника сообщений.

- 2) Аналитическое выражение для энтропии дискретного источника сообщений.
- 3) Определение энтропии дискретного источника сообщений.
- 4) Аналитическое выражение для энтропии дискретного источника сообщений.
- 5) Каков физический смысл энтропии?
- 6) Показать расчёт энтропии непрерывного сигнала?
- 7) Как определяется дифференциальная энтропия гауссовского шума.
- 8) Какими свойствами обладает условная энтропия?

К теме 1. Общие сведения о системах электросвязи. Математические модели сообщений, сигналов и помех.

Работа № 4. Модели каналов связи и их математическое описание

1. Цель работы: решение практических задач.
2. Сведения, необходимые для выполнения работы

Перед выполнением работы необходимо ознакомиться со следующими вопросами:

- 1) Какова структура канала связи при передаче дискретных сообщений?
- 2) Каковы основные свойства пропускной способности канала связи?
- 3) Теорема Шеннона?

К теме 1. Общие сведения о системах электросвязи. Математические модели сообщений, сигналов и помех.

Работа № 5. Основы теории дискретизации функций непрерывного аргумента. Теорема Котельникова

1. Цель работы: решение практических задач.
2. Сведения, необходимые для выполнения работы

Перед выполнением работы необходимо ознакомиться со следующими вопросами:

- 1) Что понимают под дискретизацией?
- 2) Раскрыть смысл теоремы отсчётов?
- 3) Как осуществляется восстановление сигнала в аналоговой форме по его отсчётам?

К теме 1. Общие сведения о системах электросвязи. Математические модели сообщений, сигналов и помех.

Работа № 6. Модуляция и демодуляция сигналов. Спектры случайных процессов

1. Цель работы: решение практических задач.
2. Сведения, необходимые для выполнения работы

Перед выполнением работы необходимо ознакомиться со следующими вопросами:

- 1) *Какие бывают виды модуляции?*
- 2) *Каков принцип работы ШИМ?*
- 3) *Какой физический смысл дискретной модуляции?*

К теме 1. Общие сведения о системах электросвязи. Математические модели сообщений, сигналов и помех.

Работа № 7. Сообщения, сигналы и помехи как случайные процессы

1. Цель работы: решение практических задач.

2. Сведения, необходимые для выполнения работы

Перед выполнением работы необходимо ознакомиться со следующими вопросами:

- 1) *Дайте определение случайного процесса?*
- 2) *Как классифицируются помехи?*
- 3) *Определите корреляционную функцию случайного процесса?*

К теме 2. Цифровая обработка сигналов

Работа № 8. Кодирование и декодирование

1. Цель работы: решение практических задач.

2. Сведения, необходимые для выполнения работы

Перед выполнением работы необходимо ознакомиться со следующими вопросами:

- 1) *Какие бывают коды?*
- 2) *Каков принцип кодирования первичными кодами?*
- 3) *Определить параметры кодированного сообщения.*

К теме 3. Помехоустойчивость

и потенциальные возможности передачи сообщений

Работа № 9. Принципы помехоустойчивого кодирования

1. Цель работы: решение практических задач.

2. Сведения, необходимые для выполнения работы

Перед выполнением работы необходимо ознакомиться со следующими вопросами:

- 1) *Реализовать метод контроля чётности.*
- 2) *Реализовать метод контрольных сумм*
- 3) *Осуществить кодирование по методу четности-нечетности.*
- 4) *Каковы основы кодирования кодами Хемминга?*

8.3. Перечень вопросов и заданий для промежуточной аттестации по дисциплине

Примерный перечень вопросов к зачету:

1. *Кодирование и модуляция.*
2. *Дискретизация и кодирование непрерывных сообщений.*
3. *Цифровое кодирование непрерывных сообщений.*
4. *Помехоустойчивость систем передачи информации.*
5. *Скорость передачи информации.*
6. *Пропускная способность систем передачи информации.*
7. *Метрические и линейные пространства.*
8. *Пространства со скалярным произведением.*
9. *Разложение сигналов в обобщённый ряд Фурье.*
10. *Спектры периодических сигналов.*
11. *Спектры T – финитных сигналов.*
12. *Свойства преобразования Фурье.*
13. *Равенство Парсеваля.*
14. *Аналитическое описание процесса дискретизации.*
15. *Теорема отсчётов Котельникова.*
16. *Классификация помех.*
17. *Аддитивные и мультипликативные помехи.*
18. *Флуктуационные и сосредоточенные помехи.*
19. *Квантовый шум.*
20. *Квазигармоническая форма представления сигнала.*
21. *Прямое и обратное преобразование Гильберта.*
22. *Аналитический сигнал и его свойства. Представление действительного сигнала через его квадратурные компоненты.*
23. *Структурная схема СПИ с использованием устройств ЦОС.*
24. *Спектр дискретного сигнала.*
25. *Задача оптимального приема дискретных сообщений.*
26. *Критерий идеального наблюдения (Котельникова).*
27. *Критерии минимального среднего риска и Неймана-Пирсона.*
28. *Корреляционный интеграл.*
29. *Корреляционная схема оптимального демодулятора.*
30. *Импульсная характеристика и передаточная функция согласованного фильтра.*

31. *Оптимальный демодулятор на основе согласованного фильтра.*
32. *Реализация фильтра, согласованного с сигналом.*
33. *Алгоритм оптимального некогерентного приёма.*
34. *Некогерентный приём ОФМ сигналов.*
35. *Частотное разделение сигналов.*
36. *Временное разделение сигналов.*
37. *Разделение сигналов по фазе.*
38. *Использование в качестве переносчика информации функций Уолша.*
39. *Характеристика шумоподобных сигналов.*
40. *Способы формирования шумоподобных сигналов.*

8.4. Планируемые уровни сформированности компетенций обучающихся и критерии оценивания

Уровни	Содержательное описание уровня	Основные признаки выделения уровня (этапы формирования компетенции, критерии оценки сформированности)	Пятибалльная шкала (академическая) оценка	Двухбалльная шкала, зачет	БРС, % освоения (рейтинговая оценка)
Повышенный	Творческая деятельность	<i>Включает нижестоящий уровень.</i> Умение самостоятельно принимать решение, решать проблему/задачу теоретического и прикладного характера на основе изученных методов, приемов, технологий	отлично	зачтено	86-100
Базовый	Применение знаний и умений в более широких контекстах учебной и профессиональной деятельности, нежели по образцу с большей степенью самостоятельности и инициативы	<i>Включает нижестоящий уровень.</i> Способность собирать, систематизировать, анализировать и грамотно использовать информацию из самостоятельно найденных теоретических источников и иллюстрировать ими теоретические положения или обосновывать практику применения	хорошо		71-85
Удовлетворительный (достаточный)	Репродуктивная деятельность	Изложение в пределах задач курса теоретически и практически контролируемого материала	удовлетворительно		55-70
Недостаточный	Отсутствие признаков удовлетворительного уровня		неудовлетворительно	не зачтено	Менее 55

9. Перечень основной и дополнительной учебной литературы, необходимой для освоения дисциплины.

Основная литература:

1. Нефедов, В. И. Общая теория связи: учебник для бакалавриата и магистратуры / В. И. Нефедов, А. С. Сигов; под редакцией В. И. Нефедова. – Москва: Издательство Юрайт, 2019. – 495 с. – (Бакалавр и магистр. Академический курс). – ISBN 978-5-534-01326-9. – Текст: электронный // ЭБС Юрайт [сайт]. – URL: <https://biblio-online.ru/bcode/432854> (дата обращения: 05.08.2019).
2. Васюков, В.Н. Общая теория связи: учебник / В.Н. Васюков. – Новосибирск : НГТУ, 2017. – 580 с. – ISBN 978-5-7782-3010-1. – Текст: электронный // Электронно-библиотечная система «Лань»: [сайт]. – URL: <https://e.lanbook.com/book/118258> (дата обращения: 04.08.2019). – Режим доступа: для авториз. пользователей.

Дополнительная литература:

1. Осокин, А.Н. Теория информации: учебное пособие для среднего профессионального образования / А.Н. Осокин, А.Н. Мальчуков. – Москва: Издательство Юрайт, 2019. – 205 с. – (Профессиональное образование). – ISBN 978-5-534-11417-1. – Текст: электронный // ЭБС Юрайт [сайт]. – URL: <https://biblio-online.ru/bcode/445263> (дата обращения: 10.08.2019).
2. Нефедов, В.И. Теория электросвязи: учебник для среднего профессионального образования / В.И. Нефедов, А.С. Сигов; под редакцией В.И. Нефедова. – Москва: Издательство Юрайт, 2019. – 495 с. – (Профессиональное образование). – ISBN 978-5-534-01470-9. – Текст: электронный // ЭБС Юрайт [сайт]. – URL: <https://biblio-online.ru/bcode/433791> (дата обращения: 10.08.2019).
3. Белов, Л.А. Радиоэлектроника. Формирование стабильных частот и сигналов: учебник для бакалавриата и магистратуры / Л.А. Белов. – 2-е изд., перераб. и доп. – Москва: Издательство Юрайт, 2019. – 229 с. – (Бакалавр и магистр. Академический курс). – ISBN 978-5-534-09062-8. – Текст: электронный // ЭБС Юрайт [сайт]. – URL: <https://biblio-online.ru/bcode/441251> (дата обращения: 10.08.2019).

10. Перечень ресурсов информационно-телекоммуникационной сети «Интернет», необходимых для освоения дисциплины.

- НЭБ Национальная электронная библиотека, диссертации и прочие издания
- eLIBRARY.RU Научная электронная библиотека, книги, статьи, тезисы докладов конференций
- Гребенников Электронная библиотека ИД журналы
- ЭБС Лань книги, журналы
- ЭБС Консультант студента
- ПРОСПЕКТ ЭБС
- ЭБС ZNANIUM.COM
- РГБ Информационное обслуживание по MBA
- БЕН РАН
- Электронно-библиотечная система (ЭБС) Кантитана (<https://elib.kantiana.ru/>)

11. Перечень информационных технологий, используемых при осуществлении образовательного процесса по дисциплине.

Программное обеспечение обучения включает в себя:

- система электронного образовательного контента БФУ им. И. Канта – www.lms-3.kantiana.ru, обеспечивающую разработку и комплексное использование электронных образовательных ресурсов;
- серверное программное обеспечение, необходимое для функционирования сервера и связи с системой электронного обучения через Интернет;
- корпоративная платформа Microsoft Teams;
- установленное на рабочих местах студентов ПО: Microsoft Windows 7, Microsoft Office Standart 2010, антивирусное программное обеспечение Kaspersky Endpoint Security.

12. Описание материально-технической базы, необходимой для осуществления образовательного процесса по дисциплине.

Для проведения занятий лекционного типа, практических и семинарских занятий используются специальные помещения (учебные аудитории), оборудованные техническими средствами обучения – мультимедийной проекционной техникой. Для проведения занятий лекционного типа используются наборы демонстрационного оборудования.

Для проведения лабораторных работ, (практических занятий – при необходимости) используются специальные помещения (учебные аудитории), оснащенные специализированным лабораторным оборудованием: персональными компьютерами с возможностью выхода в интернет и с установленным программным обеспечением, заявленным в п.11.

Аудитория 303 «Лаборатория электрической связи»

Состав лабораторного оборудования:

"Лабораторный учебный комплект включающий в себя: гармонические сигналы с возможностью регулировки уровня выходного сигнала; амплитудный модулятор, уровень несущей частоты и глубина модуляции должны регулироваться; генератор шума с регулировкой выходного сигнала; (квазибелый шум в полосе не менее 10Гц-100кГц); импульсные сигналы тактовой и цикловой синхронизации; гармонические сигналы, используемые для получения дискретных видов модуляции; сигнал "δ-функции"; сигналы сложной формы, состоящие из двух гармоник; сигнал, состоящий из суммы первой и третьей гармоник (для исследования АЦП); регулируемые источники постоянных напряжений (в пределах $-10 \div +10$ В); диапазонный низкочастотный генератор; имеющий плавную и ступенчатую регулировку выходного сигнала – 5 шт.

Сменный блок «Дискретизация сигналов» - 5 шт.

Сменный блок «Модулятор-демодулятор» - 5 шт.

Сменный блок «Преобразование сигналов в нелинейных цепях» - 5 шт.

Сменный блок «Частотный модем» - 5 шт.

Сменный блок «Автогенераторы» -5 шт.

Сменный блок «Линейные и нелинейные звенья» - 5 шт.

Сменный блок «Помехоустойчивое кодирование» - 5 шт.

Осциллограф цифровой Agilent Technologies DSO1002A -5 шт.

ЖК телевизор Телевизор LG 50"

персональный компьютер с параметрами - Intel Core I3-3220, 3.3 GHz, 4Gb RAM, 1 Tb HDD, 21,5", keyboard, Mouse, LAN, Internet access.

Операционная система MS Windows 10 Home № договора Б-00388960 от 17.12.2018 (бессрочно) МОЙ ОФИС Профессиональный корп.академ. № договора 272-ЛД (бессрочно); Антивирусное ПО антивирус Kaspersky Endpoint Security 11, № договора 10зк/32008795731 от 14.02.20 (по 05.03.22)Для проведения групповых и индивидуальных консультаций, текущего контроля и промежуточной аттестации используются специальные помещения (учебные аудитории), оборудованные специализированной мебелью (для обучающихся), меловой / маркерной доской.

Для организации самостоятельной работы обучающимся предоставляются помещения, оснащенные компьютерной техникой с возможностью подключения к сети «Интернет» и обеспечением доступа в электронную информационно-образовательную среду университета.

Для обучения инвалидов и лиц с ограниченными возможностями здоровья университетом могут быть представлены специализированные средства обучения, в том числе технические средства коллективного и индивидуального пользования.

**МИНИСТЕРСТВО НАУКИ И ВЫСШЕГО ОБРАЗОВАНИЯ
РОССИЙСКОЙ ФЕДЕРАЦИИ**
федеральное государственное автономное образовательное учреждение
высшего образования «Балтийский федеральный университет имени Иммануила
Канта»
Институт физико-математических наук и информационных технологий

РАБОЧАЯ ПРОГРАММА ДИСЦИПЛИНЫ

«Основы построения многоканальных инфокоммуникационных систем и сетей»

Шифр: 11.03.02

Направление подготовки: «Инфокоммуникационные технологии и системы связи»

Профиль: «Инфокоммуникационные интегрированные системы и технологии»

Квалификация (степень) выпускника: бакалавр

Калининград
2022

Лист согласования

Составитель: Молчанов Сергей Васильевич, доцент института физико-математических наук и информационных технологий.

Рабочая программа утверждена на заседании учебно-методического совета института физико-математических наук и информационных технологий

Протокол № 01/22 от «01» февраля 2022 г.

Председатель учебно-методического
совета института физико-математических
наук и информационных технологий
Первый заместитель директора
ИФМНиИТ, к. ф.-м. н., доцент

Шпилевой А. А

Ведущий менеджер

Бурмистров В. И.

Содержание

1. Наименование дисциплины.
2. Перечень планируемых результатов обучения по дисциплине, соотнесенных с планируемыми результатами освоения образовательной программы.
3. Место дисциплины в структуре образовательной программы.
4. Виды учебной работы по дисциплине.
5. Содержание дисциплины, в том числе практической подготовки в рамках дисциплины, структурированное по темам.
6. Перечень учебно-методического обеспечения для самостоятельной работы обучающихся по дисциплине.
7. Методические рекомендации по видам занятий
8. Фонд оценочных средств
 - 8.1. Перечень компетенций с указанием этапов их формирования в процессе освоения образовательной программы в рамках учебной дисциплины
 - 8.2. Типовые контрольные задания или иные материалы, необходимые для оценки знаний, умений и навыков и (или) опыта деятельности в процессе текущего контроля
 - 8.3. Перечень вопросов и заданий для промежуточной аттестации по дисциплине
 - 8.4. Планируемые уровни сформированности компетенций обучающихся и критерии оценивания
9. Перечень основной и дополнительной учебной литературы, необходимой для освоения дисциплины
11. Перечень информационных технологий, используемых при осуществлении образовательного процесса по дисциплине.
12. Описание материально-технической базы, необходимой для осуществления образовательного процесса по дисциплине

1. Наименование дисциплины: «Основы построения многоканальных инфокоммуникационных систем и сетей».

Цель дисциплины «Основы построения многоканальных инфокоммуникационных систем и сетей» является изучение общих принципов организации и построения многоканальных инфокоммуникационных сетей и систем связи.

Задачами дисциплины являются:

– освоение студентами теоретических основ построения эксплуатируемых и планируемых к применению многоканальных инфокоммуникационных сетей и систем связи, а также соответствующих компонентов (систем),

– овладение перспективными методами анализа многоканальных инфокоммуникационных сетей и их компонентов,

– получение практических навыков по основам планирования многоканальных инфокоммуникационных сетей и систем связи как сложных систем.

2. Перечень планируемых результатов обучения по дисциплине, соотнесенных с планируемыми результатами освоения образовательной программы

Код и содержание компетенции	Результаты освоения образовательной программы (ИДК)	Результаты обучения по дисциплине
ОПК-2 Способен самостоятельно проводить экспериментальные исследования и использовать основные приемы обработки и представления полученных данных	ОПК-2.1 Находит и критически анализирует информацию, необходимую для решения поставленной задачи ОПК-2.3 Формулирует в рамках поставленной цели проекта совокупность взаимосвязанных задач, обеспечивающих ее достижение ОПК-2.6 Владеет навыками разработки решение конкретной задачи, выбирая оптимальный вариант, оценивая его достоинства и недостатки ОПК-2.7 Владеет способами обработки и представления полученных данных и оценки погрешности результатов измерений	Знать: -принципы построения и функционирования аналоговых и цифровых систем передачи информации; Уметь: применять принципы построения и формулировать требования к перспективным многоканальным инфокоммуникационным системам и сетям, и их компонентам Владеть: принципами построения многоканальных инфокоммуникационных систем и сетей.
ОПК-3 Способен применять методы поиска, хранения, обработки, анализа и представления в требуемом формате информации из различных	ОПК-3.1 Знает основные закономерности передачи информации в инфокоммуникационных системах, основные виды сигналов, используемых в телекоммуникационных системах, особенности передачи различных сигналов по каналам и трактам телекоммуникационных систем	Знать: современные методы обработки и интерпретации информации при проведении научных и производственных исследований Уметь: изложить и объяснить основные этапы процессов анализа и систематизации результатов с применением современных инфокоммуникационных технологий; Владеть:

<i>источников и баз данных, соблюдая при этом основные требования информационной безопасности</i>	<p><i>ОПК-3.2</i> <i>Знает принципы, основные алгоритмы и устройства цифровой обработки сигналов; принципы построения телекоммуникационных систем различных типов и способы распределения информации в сетях связи</i></p> <p><i>ОПК-3.3</i> <i>Умеет решать задачи обработки данных с помощью средств вычислительной техники</i></p>	<i>основными приёмами разработки технической документации; навыками технико-экономического обоснования новых проектов.</i>
---	---	--

3. Место дисциплины в структуре образовательной программы

Дисциплина «Основы построения многоканальных инфокоммуникационных систем и сетей» представляет собой дисциплину вариативной части блока дисциплин (модулей) подготовки студентов.

4. Виды учебной работы по дисциплине.

Виды учебной работы по дисциплине зафиксированы учебным планом основной профессиональной образовательной программы по указанному направлению и профилю, выражаются в академических часах. Часы контактной работы и самостоятельной работы студента и часы, отводимые на процедуры контроля, могут различаться в учебных планах ОПОП по формам обучения. Объем контактной работы включает часы контактной аудиторной работы (лекции/практические занятия/ лабораторные работы), контактной внеаудиторной работы (контроль самостоятельной работы), часы контактной работы в период аттестации. Контактная работа, в том числе может проводиться посредством электронной информационно-образовательной среды университета с использованием ресурсов сети Интернет и дистанционных технологий

5. Содержание дисциплины, структурированное по темам (разделам)

Исходя из рамок, установленных учебным планом по трудоемкости и видам учебной работы по дисциплине, преподаватель самостоятельно выбирает тематику занятий по формам и количеству часов проведения контактной работы: лекции и иные учебные занятия, предусматривающие преимущественную передачу учебной информации преподавателем и (или) занятия семинарского типа (семинары, практические занятия, практикумы, лабораторные работы, коллоквиумы и иные аналогичные занятия), и (или) групповые консультации, и (или) индивидуальную работу обучающихся с преподавателем, в том числе индивидуальные консультации (по курсовым работам/проектам – при наличии курсовой работы/проекта по данной дисциплине в учебном плане). Рекомендуемая тематика занятий максимально полно реализуется в контактной работе со студентами

очной формы обучения. В случае реализации образовательной программы в заочной / очно-заочной форме трудоемкость дисциплины сохраняется, однако объем учебного материала в значительной части осваивается студентами в форме самостоятельной работы. При этом требования к ожидаемым образовательным результатам студентов по данной дисциплине не зависят от формы реализации образовательной программы.

№ п/п	Наименование раздела	Содержание раздела
1	Тема 1. Введение. Организации стандартизации в области телекоммуникаций. Модель взаимодействия открытых систем в инфокоммуникационных системах.	Цели, задачи и структура курса. Краткий обзор истории развития средств телекоммуникаций. Основные органы по разработке международных и национальных стандартов и директивных документов в области телекоммуникаций. Эталонная модель ВОС. Уровневая организация протоколов функционирования телекоммуникационных систем, основные понятия и определения. Назначение уровней и спецификация протоколов. Взаимодействие уровней. Управление системой и уровнями. Роль стандартов. Проект IEEE 802.
2	Тема 2. Общие понятия о передаче информации. Параметры первичных сигналов. Основные сведения о принципах построения сетей связи, структура взаимоувязанной сети связи РФ.	Рассмотрены сведения, позволяющие составить представление о главном объекте деятельности предприятий связи: информация, сообщение, сигнал. Приведены виды сигналов (дискретные, непрерывные), их параметры (уровень сигнала, измерительный уровень сигнала). Виды и особенности формирования первичных сигналов связи (телефонного, телеграфного, передачи данных, факсимильного, звукового и телевизионного вещания и т.п.). Основные характеристики первичных сигналов. Уровни передачи. Понятие об оценке качества передачи сигналов связи. Дано определение сети связи, принципы построения сетей связи в зависимости от вида передаваемых и распределяемых сообщений. Принципы построения (топологии) сетей. Взаимоувязанная сеть связи РФ. Первичные и вторичные сети, коммутируемые и некомутируемые сети связи - определение и их место в архитектуре взаимосвязанной сети. Коммутация каналов, пакетов и сообщений. Виртуальные соединения
3	Тема 3 Принципы построения многоканальных систем передачи с частотным разделением каналов, ортогональное частотное мультиплексирование	Общие принципы построения многоканальных систем передачи. Разделение канальных сигналов, методы построения МСП с ЧРК, принцип временного разделения каналов, структурная схема системы передачи с ВРК. Структура многоканальной системы передачи с ЧРК, структурная схема группообразования в СП с ЧРК, состав оборудования секции СП с ЧРК. Ортогональное частотное мультиплексирование, принципы построения и преимущества.
4	Тема 4 Основы и особенности применения аналого-цифрового и цифро-аналогового преобразования сигналов в инфокоммуникационных системах	Основные этапы аналого-цифрового преобразования, дискретизация сигнала во времени, амплитудно-импульсный модулятор, преобразования АИМ-1, АИМ-2, квантование по уровню, кодирование, формирование ИКМ. Основные принципы преобразования цифровых

		сигналов в аналоговые. Кодер с нелинейной характеристикой квантования. Понятие и работа кодека, характеристики квантования кодеков.
5	Тема 5 Принципы построения систем передачи с временным разделением каналов. Особенности формирования передачи и приема канальных сигналов с применением цифровых методов передачи ИКМ	Принцип временного разделения каналов, структурная схема системы передачи с ВРК, временная диаграмма сигналов, спектры непрерывного сигнала и последовательности его отсчетов. Понятие и принципы формирования цикла передачи в цифровых системах передачи (ЦСП). Основные виды помех и искажений в каналах и трактах проводных ЦСП.
6	Тема 6 Плезиохронная цифровая иерархия. Синхронизация оборудования цифровых телекоммуникационных систем. Принципы построения цифровых системы передачи с ИКМ.	Общие особенности систем ПЦИ. Канал передачи Е1. Физический уровень Е1. Основные характеристики интерфейса. Типы линейного кодирования. Канальный уровень Е1. Цикловая и сверхцикловая структура Е1. Процедуры контроля ошибок передачи. Использование избыточного кода CRC-4. Сетевой уровень Е1. Сообщения об ошибках в системе. Основные типы синхронизации, тактовая синхронизация, задающий генератор в автономном режиме, генератор с принудительной синхронизацией, выделение хранирующего сигнала. Принцип и способы мультиплексирования, синхронное мультиплексирование, мультиплексирование асинхронных потоков. Структура и работа оконечной станции PDH. Универсальная система первичного мультиплексирования, виды и применение мультиплексоров.
7	Тема 7 Принципы построения синхронной цифровой иерархии. Структура уровней иерархии и цикла модуля STM.	Необходимость и цели разработки синхронных иерархий. Принципы SDH технологии, цикла модуля STM. Организация системы синхронизации. Структура сообщений о неисправности системы SDH. Применение SDH мультиплексоров для построения цифровой первичной сети. Системы управления и конфигурирование систем SDH. Основные элементы сетей SDH.
8	Тема 8 Принципы построения сетей SDH. Мультиплексирование цифровых потоков. Измерения в ЦСП	Состав сети SDH. Типовая структура тракта. Процессы загрузки/выгрузки цифрового потока. Процедуры мультиплексирования внутри иерархии SDH. Оперативное переключение и резервирование в системе SDH. Мультиплексор SDH как многофункциональное телекоммуникационное оборудование. Обобщенная функциональная схема мультиплексора СЦИ. Работа схемы транспортного терминала. Интерфейсы тракта высокого и низкого уровней. Функции физического интерфейса. Дистанционный контроль соединения трактов. Нормы на показатели ошибок, виды эксплуатационных измерений. Алгоритм испытаний цифровых трактов при вводе в эксплуатацию. Показатели ошибок цифровых трактов различных уровней.

6. Перечень учебно-методического обеспечения для самостоятельной работы обучающихся по дисциплине

Рекомендуемая тематика учебных занятий в форме контактной работы:

Рекомендуемая тематика учебных занятий лекционного типа (предусматривающих преимущественную передачу учебной информации преподавателями):

№ п/п	Наименование раздела дисциплины	Тема лекций
1	Тема 1. Введение. Организации стандартизации в области телекоммуникаций. Модель взаимодействия открытых систем в инфокоммуникационных системах.	Цели, задачи и структура курса. Краткий обзор истории развития средств телекоммуникаций. Основные органы по разработке международных и национальных стандартов и директивных документов в области телекоммуникаций. Эталонная модель ВОС
2	Тема 1. Введение. Организации стандартизации в области телекоммуникаций. Модель взаимодействия открытых систем в инфокоммуникационных системах.	Уровневая организация протоколов функционирования телекоммуникационных систем, основные понятия и определения. Назначение уровней и спецификация протоколов. Взаимодействие уровней. Управление системой и уровнями. Роль стандартов. Проект IEEE 802
3	Тема 2. Общие понятия о передаче информации. Параметры первичных сигналов. Основные сведения о принципах построения сетей связи, структура взаимоувязанной сети связи РФ.	Рассмотрены сведения, позволяющие составить представление о главном объекте деятельности предприятий связи: информация, сообщение, сигнал. Приведены виды сигналов (дискретные, непрерывные), их параметры (уровень сигнала, измерительный уровень сигнала). Виды и особенности формирования первичных сигналов связи (телефонного, телеграфного, передачи данных, факсимильного, звукового и телевизионного вещания и т.п.). Основные характеристики первичных сигналов. Уровни передачи
4	Тема 2. Общие понятия о передаче информации. Параметры первичных сигналов. Основные сведения о принципах построения сетей связи, структура взаимоувязанной сети связи РФ.	Понятие об оценке качества передачи сигналов связи. Дано определение сети связи, принципы построения сетей связи в зависимости от вида передаваемых и распределяемых сообщений. Принципы построения (топологии) сетей. Взаимоувязанная сеть связи РФ. Первичные и вторичные сети, коммутируемые и некоммутируемые сети связи - определение и их место в архитектуре взаимосвязанной сети. Коммутация каналов, пакетов и сообщений. Виртуальные соединения
5	Тема 3. Принципы построения многоканальных систем передачи с частотным разделением каналов, ортогональное частотное мультиплексирование	Общие принципы построения многоканальных систем передачи. Разделение канальных сигналов, методы построения МСП с ЧРК, принцип временного разделения каналов, структурная схема системы передачи с ВРК.
6	Тема 3. Принципы построения многоканальных систем передачи с частотным разделением каналов, ортогональное частотное мультиплексирование	Структура многоканальной системы передачи с ЧРК, структурная схема группообразования в СП с ЧРК, состав оборудования секции СП с ЧРК. Ортогональное частотное мультиплексирование, принципы построения и преимущества.

7	Тема 4 Основы и особенности применения аналого-цифрового и цифро-аналогого преобразования сигналов в инфокоммуникационных системах	Основные этапы аналого-цифрового преобразования, дискретизация сигнала во времени, амплитудно-импульсный модулятор, преобразования АИМ-1, АИМ-2, квантование по уровню, кодирование, формирование ИКМ.
8	Тема 4 Основы и особенности применения аналого-цифрового и цифро-аналогого преобразования сигналов в инфокоммуникационных системах	Основные принципы преобразования цифровых сигналов в аналоговые. Кодер с нелинейной характеристикой квантования. Понятие и работа кодека, характеристики квантования кодеков.
9	Тема 5 Принципы построения систем передачи с временным разделением каналов. Особенности формирования передачи и приема канальных сигналов с применением цифровых методов передачи ИКМ	Принцип временного разделения каналов, структурная схема системы передачи с ВРК, временная диаграмма сигналов, спектры непрерывного сигнала и последовательности его отсчетов.
10	Тема 5 Принципы построения систем передачи с временным разделением каналов. Особенности формирования передачи и приема канальных сигналов с применением цифровых методов передачи ИКМ	Понятие и принципы формирования цикла передачи в цифровых системах передачи (ЦСП). Основные виды помех и искажений в каналах и трактах проводных ЦСП.
11	Тема 6 Плезихронная цифровая иерархия. Синхронизация оборудования цифровых телекоммуникационных систем. Принципы построения цифровых системы передачи с ИКМ.	Общие особенности систем ПЦИ. Канал передачи Е1. Физический уровень Е1. Основные характеристики интерфейса. Типы линейного кодирования. Канальный уровень Е1. Цикловая и сверхцикловая структура Е1.
12	Тема 6 Плезихронная цифровая иерархия. Синхронизация оборудования цифровых телекоммуникационных систем. Принципы построения цифровых системы передачи с ИКМ.	Процедуры контроля ошибок передачи. Использование избыточного кода CRC-4. Сетевой уровень Е1. Сообщения об ошибках в системе. Основные типы синхронизации, тактовая синхронизация, задающий генератор в автономном режиме, генератор с принудительной синхронизацией, выделение хронизирующего сигнала.
13	Тема 6 Плезихронная цифровая иерархия. Синхронизация оборудования цифровых телекоммуникационных систем. Принципы построения цифровых системы передачи с ИКМ.	Принцип и способы мультиплексирования, синхронное мультиплексирование, мультиплексирование асинхронных потоков. Структура и работа оконечной станции PDH. Универсальная система первичного мультиплексирования, виды и применение мультиплексоров.
14	Тема 7 Принципы построения синхронной цифровой иерархии. Структура уровней иерархии и цикла модуля STM.	Необходимость и цели разработки синхронных иерархий. Принципы SDH технологии, цикла модуля STM.
15	Тема 7 Принципы построения синхронной цифровой иерархии. Структура уровней иерархии и цикла модуля STM.	Организация системы синхронизации. Структура сообщений о неисправности системы SDH
16	Тема 7 Принципы построения синхронной цифровой иерархии. Структура уровней иерархии и цикла модуля STM.	Применение SDH мультиплексоров для построения цифровой первичной сети. Системы управления и конфигурирование систем SDH. Основные элементы сетей SDH.
17	Тема 8 Принципы построения сетей SDH. Мультиплексирование цифровых потоков. Измерения в ЦСП	Состав сети SDH. Типовая структура тракта. Процессы загрузки/выгрузки цифрового потока. Процедуры мультиплексирования внутри иерархии SDH. Оперативное переключение и резервирование в системе SDH. Мультиплексор SDH как многофункциональное телекоммуникационное оборудование.

18	Тема 8 Принципы построения сетей SDH. Мультиплексирование цифровых потоков. Измерения в ЦСП	Обобщенная функциональная схема мультиплексора СЦИ. Работа схемы транспортного терминала. Интерфейсы тракта высокого и низкого уровней. Функции физического интерфейса. Дистанционный контроль соединения трактов. Нормы на показатели ошибок, виды эксплуатационных измерений. Алгоритм испытаний цифровых трактов при вводе в эксплуатацию. Показатели ошибок цифровых трактов различных уровней
----	---	--

Рекомендуемая тематика практических занятий (при наличии)

№ п/п	Наименование раздела дисциплины	Тема практических занятий
...

Рекомендуемый перечень тем лабораторных работ (при наличии)

№ п/п	Наименование раздела дисциплины	Тема лабораторных работ
1	Тема 2. Общие понятия о передаче информации. Параметры первичных сигналов. Основные сведения о принципах построения сетей связи, структура взаимосвязанной сети связи РФ.	ВВЕДЕНИЕ в Simulink системы МАТЛАБ: Исследование временно-частотных характеристик инфокоммуникационных сигналов разной формы и амплитудно-модулированных сигналов.
2	Тема 3 Принципы построения многоканальных систем передачи с частотным разделением каналов, ортогональное частотное мультиплексирование	Моделирование в Simulink системы МАТЛАБ многоканальной системы связи с частотным разделением сигналов.
3	Тема 4 Основы и особенности применения аналого-цифрового и цифро-аналогового преобразования сигналов в инфокоммуникационных системах	Исследование системы связи с амплитудно-импульсной модуляцией.
4	Тема 5 Принципы построения систем передачи с временным разделением каналов. Особенности формирования передачи и приема канальных сигналов с применением цифровых методов передачи ИКМ	Исследование процессов коммутации и оценка помехозащищенности систем связи с временным уплотнением каналов, использующих сигналы с АИМ и ИКМ.
5	Тема 6 Плезиохронная цифровая иерархия. Синхронизация оборудования цифровых телекоммуникационных систем. Принципы построения цифровых системы передачи с ИКМ.	Изучение ИКМ кодека.
6	Тема 7 Принципы построения синхронной цифровой иерархии. Структура уровней иерархии и цикла модуля STM.	Формирование синхронного транспортного модуля STM-1
7	Тема 8 Принципы построения сетей SDH. Мультиплексирование цифровых потоков. Измерения в ЦСП	Изучение основных принципов построения SDH

Требования к самостоятельной работе студентов

1. При подготовке к лекционным занятиям студенту рекомендуется повторное ознакомление с пройденными ранее темами, касающимися тематики предстоящей лекции. Это освежит в памяти ключевые понятия и законы, необходимые для успешного освоения нового материала. Работа с лекционным материалом, предусматривающая проработку

конспекта лекций и учебной литературы, по следующим темам: Классификация систем электросвязи. Структура многоканальной системы электросвязи. Назначение модуляции в многоканальных системах электросвязи. Многоканальные системы передачи с ортогональными канальными сигналами. Разделение линейно-независимых сигналов. Ортогонализация линейно-независимых канальных сигналов. Разделение сигналов с конечной энергией. Разделение сигналов с конечной мощностью. Принципы частотного разделения каналов. Амплитудная модуляция в системах передачи с ЧРК. Группообразование в МСП с ЧРК. Дискретизация непрерывных сигналов. Амплитудно-импульсная модуляция первого рода. Амплитудно-импульсная модуляция второго рода. Дискретизация полосовых сигналов. Системы передачи с временным разделением каналов. Квантование сигналов по уровню. Мощность шумов квантования. Расчет необходимого количества уровней квантования. Мощность шумов квантования для μ - закона. Кодирование сигналов. Реализация ЦАП- АЦП с линейной шкалой квантования. Аналого-цифровой преобразователь последовательного счета. Аналого-цифровой преобразователь поразрядного кодирования. Аналого-цифровой преобразователь считывания. Реализация кодеков с неравномерной шкалой квантования. Структурная схема оконечной станции. Структура первичного цифрового группового сигнала. Принципы и способы мультиплексирования цифровых потоков. Функциональная схема оборудования временного мультиплексирования. Генераторное оборудование. Тактовая синхронизация. Выделитель тактовой частоты. Цикловая синхронизация. Принципы технологии OFDM. Передача сигналов с использованием множества поднесущих. Структурная схема оборудования передачи. Синхронизация в системах OFDM. Влияние нестабильности частоты дискретизации Плезеохронная цифровая иерархия. Принципы построения цифровых системы передачи с ИКМ. Принципы построения синхронной цифровой иерархии. Структура уровней иерархии и цикла модуля STM. Принципы построения синхронной цифровой иерархии. Структура уровней иерархии и цикла модуля STM. Принципы построения синхронной цифровой иерархии. Структура уровней иерархии и цикла модуля STM. Принципы построения сетей SDH. Мультиплексирование цифровых потоков.

Измерения в ЦСП

2. При подготовке к лабораторным занятиям по определенной теме дисциплины, прежде всего, необходимо ознакомиться с методическими указаниями по теме лабораторной работы, повторить правила пожарной и электробезопасности, выполнить задание на самостоятельную подготовку, предусматривающее проведение теоретических расчетов измеряемых параметров и характеристик исследуемых устройств или процессов, определить перечень контрольно-измерительной аппаратуры (КИА), ознакомиться с

эксплуатационными процедурами используемой в работе КИА, продумать методику проведения экспериментальной части лабораторной работы, повторить изученный ранее теоретический материал, касающийся понятий и законов, рассматриваемых в данной теме и подготовить развернутые ответы на вопросы, приведенные в перечне контрольных вопросов (заданий) для защиты лабораторной работы.

Руководствуясь положениями статьи 47 и статьи 48 Федерального закона от 29 декабря 2012 г. N 273-ФЗ «Об образовании в Российской Федерации» научно-педагогические работники и иные лица, привлекаемые университетом к реализации данной образовательной программы, пользуются предоставленными академическими правами и свободами в части свободы преподавания, свободы от вмешательства в профессиональную деятельность; свободы выбора и использования педагогически обоснованных форм, средств, методов обучения и воспитания; права на творческую инициативу, разработку и применение авторских программ и методов обучения и воспитания в пределах реализуемой образовательной программы и отдельной дисциплины.

Исходя из рамок, установленных учебным планом по трудоемкости и видам учебной работы по дисциплине, преподаватель самостоятельно выбирает тематику занятий по формам и количеству часов проведения контактной работы: лекции и иные учебные занятия, предусматривающие преимущественную передачу учебной информации преподавателем и (или) занятия семинарского типа (семинары, практические занятия, практикумы, лабораторные работы, коллоквиумы и иные аналогичные занятия), и (или) групповые консультации, и (или) индивидуальную работу обучающихся с преподавателем, в том числе индивидуальные консультации (по курсовым работам/проектам – при наличии курсовой работы/проекта по данной дисциплине в учебном плане).

Рекомендуемая тематика занятий максимально полно реализуется в контактной работе со студентами очной формы обучения. В случае реализации образовательной программы в заочной / очно-заочной форме трудоемкость дисциплины сохраняется, однако объем учебного материала в значительной части осваивается студентами в форме самостоятельной работы. При этом требования к ожидаемым образовательным результатам студентов по данной дисциплине не зависят от формы реализации образовательной программы.

7. Методические рекомендации по видам занятий

Лекционные занятия.

В ходе лекционных занятий обучающимся рекомендуется выполнять следующие действия. Вести конспектирование учебного материала. Обращать внимание на категории,

формулировки, раскрывающие содержание тех или иных явлений и процессов, научные выводы и практические рекомендации по их применению. Задавать преподавателю уточняющие вопросы с целью уяснения теоретических положений, разрешения спорных ситуаций.

Желательно оставить в рабочих конспектах поля, на которых во внеаудиторное время можно сделать пометки из рекомендованной литературы, дополняющие материал прослушанной лекции, а также подчеркивающие особую важность тех или иных теоретических положений.

Практические и семинарские занятия.

На практических и семинарских занятиях в зависимости от темы занятия выполняется поиск информации по решению проблем, практические упражнения, контрольные работы, выработка индивидуальных или групповых решений, итоговое обсуждение с обменом знаниями, участие в круглых столах, разбор конкретных ситуаций, командная работа, представление портфолио и т.п.

Самостоятельная работа.

Самостоятельная работа осуществляется в виде изучения литературы, эмпирических данных по публикациям и конкретных ситуаций из практики, подготовке индивидуальных работ, работа с лекционным материалом, самостоятельное изучение отдельных тем дисциплины; поиск и обзор литературы и электронных источников; чтение и изучение учебника и учебных пособий.

8. Фонд оценочных средств

8.1. Перечень компетенций с указанием этапов их формирования в процессе освоения образовательной программы в рамках учебной дисциплины

Основными этапами формирования указанных компетенций при изучении обучающимися дисциплины являются последовательное изучение содержательно связанных между собой тем учебных занятий. Изучение каждой темы предполагает

овладение обучающимися необходимыми компетенциями. Результат аттестации обучающихся на различных этапах формирования компетенций показывает уровень освоения компетенций.

Контролируемые разделы (темы) дисциплины	Индекс контролируемой компетенции (или её части)	Оценочные средства по этапам формирования компетенций
		текущий контроль по дисциплине
<p>Тема 1. Введение. Организации стандартизации в области телекоммуникаций. Модель взаимодействия открытых систем в инфокоммуникационных системах.</p> <p>Тема 2. Общие понятия о передаче информации. Параметры первичных сигналов. Основные сведения о принципах построения сетей связи, структура взаимоувязанной сети связи РФ.</p> <p>Тема 3 Принципы построения многоканальных систем передачи с частотным разделением каналов, ортогональное частотное мультиплексирование</p> <p>Тема 4 Основы и особенности применения аналого-цифрового и цифро-аналогового преобразования сигналов в инфокоммуникационных системах</p> <p>Тема 5 Принципы построения систем передачи с временным разделением каналов. Особенности формирования передачи и приема канальных сигналов с применением цифровых методов передачи ИКМ</p> <p>Тема 6 Плезиохронная цифровая иерархия. Синхронизация оборудования цифровых телекоммуникационных систем. Принципы построения цифровых системы передачи с ИКМ.</p> <p>Тема 7 Принципы построения синхронной цифровой иерархии. Структура уровней иерархии и цикла модуля STM.</p> <p>Тема 8 Принципы построения сетей SDH. Мультиплексирование цифровых потоков. Измерения в ЦСП</p>	ОПК-3	Тестирование
	ОПК-3	Тестирование, выполнение и защита лабораторных работ
	ОПК-2	Тестирование, выполнение и защита лабораторных работ
	ОПК-3	Тестирование и защита лабораторных работ
	ОПК-2	Тестирование и защита лабораторных работ
	ОПК-2	Тестирование и защита лабораторных работ
	ОПК-2	Тестирование и защита лабораторных работ
	ОПК-2	Тестирование и защита лабораторных работ

8.2. Типовые контрольные задания или иные материалы, необходимые для оценки знаний, умений и навыков и (или) опыта деятельности в процессе текущего контроля

Типовые тестовые задания:

Тема 1. Введение. Организации стандартизации в области телекоммуникаций. Модель взаимодействия открытых систем в инфокоммуникационных системах.

1. Известным стандартом ISO в области телекоммуникаций является.

<i>эталонная модель взаимодействия открытых систем</i>
<i>стандарт LTE</i>
<i>стандарт Ethernet</i>

2. Назовите организацию стандартизации, которая разработала «Нормы на электрические параметры каналов ТЧ магистральной и внутризоновых первичных сетей»

<i>Государственная комиссия по распределению частот</i>
<i>Минсвязи РФ</i>
<i>Главгоссвязьнадзор России.</i>

3. Основной международный орган стандартизации в области телекоммуникаций:

<i>Институт Инженеров по Электротехнике и Электронике</i>
<i>Телекоммуникационный сектор стандартизации Международного союза электросвязи (МСЭ-Т)</i>
<i>Европейский институт стандартизации электросвязи</i>

4. Какова цель деятельности организации стандартизации в области телекоммуникаций

<i>создание единых международных стандартов</i>
<i>организации международной связи</i>
<i>организации национальной связи</i>

5. Под сетью связи следует понимать комплекс обеспечивающий функционирование сети:

совокупность каналов связи
каналообразующая аппаратура
центры и узлы связи

6. Сети делятся по территориальному признаку на:

магистральные
зоновые
местные

7. Какие российские организации стандартизации в области телекоммуникации вы знаете

Министерство связи РФ
Государственная комиссия по электросвязи (ГКЭС) Минсвязи РФ
Государственная комиссия по распределению частот (ГКРЧ)
Главгоссвязьнадзор России

8. Укажите, какие функции выполняет физический уровень в эталонной модели взаимодействия открытых систем

передача битов
передача кадров
передача пакетов

9. Какая основная функция сетевого уровня?

маршрутизация

коммутация
трансляция

10. Какая адресация используется на канальном уровне.

физическая
логическая
комбинированная

Тема 2. Общие понятия о передаче информации. Параметры первичных сигналов. Основные сведения о принципах построения сетей связи, структура взаимосвязанной сети связи РФ.

1. Какие сигналы называют аналоговыми?

непрерывные
дискретные
физические

2. Каким числом значений информационного параметра характеризуется дискретный сигнал.

дискретным
непрерывным
конечным

3. Сведения, содержащиеся в сообщении и получаемые с помощью средств связи, называются

данные
информация
сигнал

4. Частотный спектр сигнала звукового вещания лежит в диапазоне

15..20000 Гц
300...3400 Гц
20....22000 Гц

5. Абсолютным уровнем мощности называется отношение полной мощности P в рассматриваемых точках цепи к мощности:

1 мВт
2 мВт
10 мВт

6. Скорость модуляции сигнала измеряется

бодах
герцах
бит/с

7. Основными параметрами телефонного сигнала являются

мощность
коэффициент активности
динамический диапазон
пик-фактор
энергетический спектр
энергия

8. Сведения, содержащиеся в сообщении и получаемые с помощью средств связи, называются:

Данные
Информация
Сигнал

9. Отношение максимальной мощности сигнала к средней

$10\lg \frac{P_{\max}}{P_{\text{cp}}}$ называется:

Динамический диапазон сигнала
Пик-фактор сигнала

<i>Значение мгновенной мощности, вероятность превышения которой достаточно мала</i>

10. Полоса эффективно передаваемых частот стандартного канала тональной частоты находится в пределах от:

<i>100-1200Гц</i>
<i>300-3400Гц</i>
<i>15000-20000Гц</i>

Тема 3 Принципы построения многоканальных систем передачи с частотным разделением каналов, ортогональное частотное мультиплексирование

1. Для унификации аналоговых многоканальных систем связи за основной или стандартный канал принимают канал..

<i>канал тональной частоты (канал ГЧ)</i>
<i>основной цифровой канал</i>
<i>сигнал полосой 20-20000гц</i>

2. Наиболее неэффективное использование частот полосы частот в методе:

<i>CDMA</i>
<i>TDMA</i>
<i>FDMA</i>

3. В методе множественного доступа FDMA каждому пользователю выделяется:

<i>временной интервал</i>
<i>полоса частот</i>
<i>частотно-временной интервал</i>

4. Для унификации многоканальных систем связи за основной или стандартный канал принимают канал тональной частоты (канал ГЧ), обеспечивающий передачу сообщений с эффективно передаваемой полосой частот...

48,5—862,0 МГц
300-3400 Гц
26,965—27,405 МГц

5. Многоканальные системы образуются путем объединения каналов ГЧ в группы, обычно кратные ...каналам.

12
30
4

6. Различают многоканальные система передачи МСП с ...

частотным разделением каналов (ЧРК)
временным разделением каналов (ВРК)
кодовым разделением каналов
с разделением по фазе
с разделением по амплитуде
пространственным разделением

7. Цифровая схема модуляции OFDM использует:

Ограниченное количество разнесенных ортогональных поднесущих, каждая из которых модулируется по обычной схеме модуляции
Большое количество разнесенных ортогональных поднесущих, каждая из которых модулируется по обычной схеме модуляции

<i>Большое количество разнесенных ортогональных поднесущих, которые модулируются одним и тем же методом</i>

<i>Большое количество близко расположенных ортогональных поднесущих, каждая из которых модулируется по обычной схеме модуляции</i>
--

8. Практически сигналы OFDM формируются:

<i>Путем использования оконного преобразования Фурье</i>
--

<i>Путем использования быстрого преобразования Фурье</i>
--

<i>Путем использования многомерного преобразования Фурье</i>
--

<i>Путем использования дискретного во времени преобразования Фурье</i>
--

9. К недостаткам систем с OFDM относят:

<i>Необходимость высокой синхронизации частоты и времени</i>
--

<i>Базовые операции реализуются методами цифровой обработки</i>

<i>Снижение спектральной эффективности сигнала из-за защитного интервала</i>
--

<i>Возникновение взаимных помех, ухудшающих условия приема при возрастании числа активных абонентов</i>

10. Циклический префикс добавляется к OFDM символу:

<i>После кодовой последовательности нечетного количества символов</i>

<i>В начало каждого символа</i>

<i>После кодовой последовательности четного количества символов</i>

<i>В конец каждого символа</i>

Тема 4 Основы и особенности применения аналого-цифрового и цифро-аналогого преобразования сигналов в инфокоммуникационных системах.

1. Меньше какой величины должна быть частота исходного сигнала, если частота дискретизации 14 МГц. Выберите правильный ответ:

<i>7</i>
<i>5</i>
<i>8</i>
<i>6</i>

2. Как из АИМ-1 получить АИМ-2?

<i>Уменьшить шаг квантования (для увеличения помехоустойчивости) тем самым увеличив класс модуляции.</i>
<i>Уменьшить длительность импульса и увеличить их скважность</i>
<i>Прибавить единицу.</i>
<i>Запомнить его мгновенное значение в начале отсчета на время, равное длительности отсчета.</i>

3. Какого равномерного двоичного кода не существует в завершающей операции аналого-цифрового преобразования?

<i>Симметричный</i>
<i>Рефлексный</i>
<i>Обратный</i>

Натуральный

4. Какое кол-во компаратор необходимо для получения 4 разрядов в АЦП прямого преобразования.

16
4
64
8

5. Какая величина напряжения U_{ref} изначально устанавливается в АЦП последовательного приближения.

U_{ref}
$\frac{3}{4} U_{ref}$
$\frac{1}{2} U_{ref}$
$\frac{1}{4} U_{ref}$

6. Какие из этих видов АЦП/ЦАП принадлежит только к ЦАП:

последовательного приближения
прямого преобразования.
лестничного типа
взвешенного типа

7. Перечислите все операции, которые сопутствуют АЦП:

Дискретизация
Кодирование
Хронирование
Квантование

8. Сколько ОЦК содержится в потоке Е1?

64
32
16
8

9. Какой стандарт скорости для ОЦК?

64 кбит/с
32 кбит/с
16 кбит/с
8 кбит/с

10. Длительность сверхцикла в первичном потоке составляет:

250 мкс
125 мкс
2 мс
244 нс

К теме 5 Принципы построения систем передачи с временным разделением каналов. Особенности формирования передачи и приема канальных сигналов с применением цифровых методов передачи ИКМ

1. Скорость передачи основного цифрового канала:

128 кб/с
64 кб/с
32 кб/с

2. Переход от одного уровня скоростей к другому происходит последовательно как в прямом, так и в обратном направлении, что усложняет процесс «распаковки» информации. Это недостаток технологии:

синхронной
плезиохронной
АТМ

3. На каких частотах в ПЦИ работают задающие генераторы коммутирующего оборудования?

На одинаковых
На разных
На близких, но не совпадающих

4. В качестве первичной скорости в цифровых иерархиях Европы и Америки была принята скорость:

1544 кбит/с
1848 кбит/с
2048 кбит/с

2052 кбит/с

5. 4-й уровень цифровой иерархии в Европе соответствует скорости:

98 Мбит/с

139,264 Мбит/сек

274,176 Мбит/с

564,992 Мбит/с

6. Выравнивание скоростей цифровых потоков называется:

Стробирование

Кросс-мультиплексирование

Свертывание

Стаффинг

7. Информация об изъятых и о вставленных битах в цифровых потоках:

Передается по служебным каналам

«Защита» во фреймах

Находится в тайм-слотах

Фиксируется в данных о полезной нагрузке
--

8. Длительность цикла плезиохронной иерархии составляет:

84 мкс

122 мкс

125 мкс

264 мкс

9. Количество канальных интервалов в одном цикле плезиохронной иерархии:

16

24

30

32

10. Сверхцикл плезиохронной иерархии состоит из:

16
24
30
32

К теме 6. Плездохронная цифровая иерархия. Синхронизация оборудования цифровых телекоммуникационных систем. Принципы построения цифровых системы передачи с ИКМ.

1. Термин «проскальзывание» сигнала обозначает:

<i>Возникновение ошибки при приеме очередного символа из-за технологии выравнивания бита</i>
<i>Возникновение ошибки при приеме очередного символа из-за расхождения скоростей передачи и приемника</i>
<i>Возникновение ошибки при приеме очередного символа из-за наличия явления вандера</i>

2. Длительность цикла плездохронной цифровой иерархии соответствует:

<i>Интервалу дискретизации канала ТЧ с частотой 3,2 кГц</i>
<i>Интервалу дискретизации канала ТЧ с частотой 6,4 кГц</i>
<i>Интервалу дискретизации канала ТЧ с частотой 8 кГц</i>
<i>Интервалу дискретизации канала ТЧ с частотой 12 кГц</i>

3. Сопоставьте виды интерфейсов тактовой синхронизации стандарта G.703

<i>Сонаправленный интерфейс</i>	<i>Один блок (контролирующий) задает другому (подчиненному) рабочую тактовую частоту</i>
---------------------------------	--

<i>Противонаправленный интерфейс</i>	<i>Задающий генератор выполняет тактирование всех узлов оборудования</i>
<i>Интерфейс централизованным раздатчиком</i>	<i>По отдельным линиям ведётся дополнительная передача тактовых сигналов</i>

4. Проблема мультиплексирования\демуплексирования в сетях PDH связана с:

<i>Слабыми возможностями в организации служебных каналов для контроля и управления потоком в сети</i>
<i>Необходимостью «расшивки» потока для извлечения выравнивающих битов</i>
<i>Отсутствием в технологии и процедур поддержки отказоустойчивости</i>
<i>Несоответствием скоростей разных выходных каналов</i>

5. Перечислите недостатки PDH (минимум 3)

5.1. Добавление выравнивающих бит делает невозможным идентификацию и вывод потока 64 кбит/с или 2048 кбит/с из потока 140 Мбит/с без полного демуплексирования потока и удаления выравнивающих бит (т. е. начало цикла составляющего потока не фиксируется в потоке высшей ступени).

5.2. Слабые возможности в организации заголовков (нарушение схемы маршрутизации, особенно для ПД).

5.3. Слабые возможности в организации служебных каналов для цепей контроля и управления потоков сети (мониторинг и управление отсутствуют).

5.4. Небольшая загруженность заголовками приводит к недостатку при необходимости развитой маршрутизации (ввод/вывод в промежуточных пунктах).

5.5. Многоступенчатое восстановление требует достаточно времени.

6. Перечислите 4 основных вида синхронизации:

Тактовая(частотная), фазовая, цикловая, временная.

7. При каком способе синхронизации коммутационных узлов формирование сигнала осуществляется путём усреднения частот всех входящих потоков и частоты собственного задающего генератора?

единым	задающим
генератором	
независимыми	
стабильными задающими	
генераторами	
взаимной синхронизацией	
всех	задающих
генераторов	

8. Какой способ синхронизации коммутационных узлов наиболее удобен при построении нескольких сетей с радиальной топологией?

единым	задающим
генератором	
независимыми	
стабильными задающими	
генераторами	
взаимной синхронизацией	
всех	задающих
генераторов	

9. Как по-другому обычно называют тактовую синхронизацию?

В ответе укажите одно слово:

Частотной.

10. Какой способ синхронизации коммутационных узлов используется при цифровой коммутации телефонных сигналов?

единым	задающим
генератором	
независимыми	
стабильными задающими	
генераторами	
взаимной синхронизацией	
всех	задающих
генераторов	

К теме 7. Принципы построения синхронной цифровой иерархии. Структура уровней иерархии и цикла модуля STM.

1. Переход от одного уровня скоростей к другому происходит последовательно как в прямом, так и в обратном направлении, что усложняет процесс «распаковки» информации. Это недостаток технологии:

Синхронной цифровой иерархии
Плещиохронной цифровой иерархии
ATM

2. Какой виртуальный контейнер относится к контейнерам высокого уровня?

VC-2
VC-4
VC-11
VC-12

3. Система указателей для определения местоположения низкоскоростного канала используется в технологии:

PDH
SDH
ATM

4. Сколько ступеней с коэффициентами мультиплексирования имела первая цифровая иерархия, принятая в США и Канаде?

4
2
8
6

5. Синхронный транспортный модуль STM-1 имеет скорость передачи:

140 Мбит/с
155,5 Мбит/с
167,8 Мбит/с
240 Мбит/с

6. Под термином «триб» в сетях SDH подразумевают:

Цифровой поток или сигнал, используемый в системах мультиплексирования
--

<i>Блок данных фиксированной длины, представляемый либо в виде двумерной таблицы</i>
<i>Блок данных переменной длины, представленный в одномерном виде</i>
<i>Совокупность технических и программных средств, используемых для сопряжения устройств или систем, или программ</i>

7. Транспортные модули STM мультиплексируются по:

<i>Бит-синхронному алгоритму</i>
<i>Байт-синхронному алгоритму</i>
<i>Алгоритму каскадного расширения</i>

8. Виртуальный контейнер является:

<i>Совокупностью физических и логических объектов</i>
<i>Логическим объектом</i>
<i>Физическим объектом</i>
<i>Показателем скорости транспортных модулей STM-n</i>

9. Указатель виртуального контейнера содержит:

<i>Фактический адрес начала виртуального контейнера на карте поля, отведенного под полезную нагрузку</i>
<i>Фактический адрес начала виртуального контейнера на карте поля, отведенного под служебную информацию</i>
<i>Сигналы управления, контроля и цикловой синхронизации для обеспечения работоспособности участков регенерации</i>

10. Административный блок обеспечивает согласование между:

<i>Сетевым слоем трактов высшего порядка и сетевым слоем мультиплексной секции</i>
<i>Данными о размере смещения начала цикла передачи и секционным заголовком</i>
<i>Сетевыми слоями трактов низшего и высшего порядков.</i>
<i>Данными о размере смещения начала цикла передачи и заголовком мультиплексной секции</i>

Примеры.

К теме 8. Принципы построения сетей SDH. Мультиплексирование цифровых потоков. Измерения в ЦСП.

1. При каком типе объединения цифровых потоков, сигналы объединяемых систем укорачиваются и в освободившиеся интервалы размещаются вводимые импульсы других систем?

<i>Поканальный</i>
<i>Посистемный</i>
<i>Посимвольный</i>

2. Какой способ объединения цифровых потоков наиболее широко применяемый?

<i>Поканальный</i>
<i>Посистемный</i>
<i>Посимвольный</i>

3. Резервирование по схеме 1+1 заключается в том, что:

<i>Альтернативным маршрутам назначаются приоритеты, ветвь с низким приоритетом находится в режиме горячего резерва</i>
<i>Сигналы анализируются и выбирается тот, который имеет наилучшее соотношение параметров</i>
<i>Цифровой поток динамично делится на два для равномерной загрузки обеих ветвей</i>

4. В двунаправленных кольцевых самовосстанавливающихся сетях используют:

<i>Одно оптическое волокно</i>

<i>Два оптических волокна</i>
<i>Три оптических волокна</i>
<i>Четыре оптических волокна</i>

5. Топология типа «кольцо» широко используется на уровнях SDH иерархии:

<i>Первом</i>
<i>Втором</i>
<i>Третьем</i>
<i>Четвертом</i>

6. В топологии «звезда» мультиплексоры ввода/вывода DIM (Drop/Insert Multiplexer) систем передачи SDH могут иметь:

<i>Один линейный порт уровня STM-N</i>
<i>Два линейных порта уровня STM-N</i>
<i>Четыре линейных порта уровня STM-N</i>
<i>От четырех и более линейных портов уровня STM-N</i>

7. Топология «звезда» реализует функцию:

<i>Концентратора</i>
<i>Регенератора</i>
<i>Резервирования</i>
<i>Усилителя</i>

8. Джиттером или фазовым дрожанием называют колебания частоты, для которых:

<i>$f_d < 10 \text{ Гц}$</i>
<i>$f_d > 10 \text{ Гц}$</i>
<i>$f_d < 5 \text{ Гц}$</i>
<i>$5 \text{ Гц} < f_d < 10 \text{ Гц}$</i>

9. Создаваемое одним регенератором среднеквадратическое значение фазового дрожания не должно превышать:

<i>0,5 тактового интервала цифровой линии связи, если на входе регенератора фазовое дрожание отсутствует</i>
<i>0,05 тактового интервала цифровой линии связи, если на входе регенератора фазовое дрожание отсутствует</i>
<i>0,01 тактового интервала цифровой линии связи, если на входе регенератора фазовое дрожание отсутствует</i>
<i>0,1 тактового интервала цифровой линии связи, если на входе регенератора фазовое дрожание отсутствует</i>

10. Коэффициент передачи фазового дрожания определяется как:

<i>Размах синусоидального дрожания в выходном сигнале STM, который вызывает затраты оптической мощности до 12 дБ</i>
<i>Размах синусоидального дрожания во входном сигнале STM, который вызывает затраты оптической мощности 1 дБ в оптическом оборудовании.</i>
<i>Отношение фазового дрожания входного сигнала STM к фазовому дрожанию, приложенному к входному сигналу в зависимости от частоты,</i>
<i>Отношение фазового сдвига входного сигнала STM к фазовому сдвигу сигнала в условно эталонном устройстве</i>

Типовые задания практических, контрольных работ и проектов:

По теме «...»

1. ...
2. ...

Типовые задания при выполнении лабораторных работ:

Тема 2. Общие понятия о передаче информации. Параметры первичных сигналов. Основные сведения о принципах построения сетей связи, структура взаимосвязанной сети связи РФ.

Лабораторная работа №1. ВВЕДЕНИЕ в Simulink системы МАТЛАБ: Исследование временно-частотных характеристик инфокоммуникационных сигналов разной формы и амплитудно-модулированных сигналов.

1. Цель работы: приобретение навыков методов исследования временно-частотных характеристик сигналов, применяемых в инфокоммуникационных системах.

Задачи:

- 1. Освоить методы спектрального анализа, использовать при исследовании сигналов частотной области.*
- 2. Идентифицировать различные типы линейно-модулированных сигналов во временной и частотной области.*
- 3. Освоить применение функциональных модулей МАТЛАБ **Simulink**, используя Communications Module Design System (CMDS).*

2. Сведения, необходимые для выполнения работы

Перед выполнением работы необходимо ознакомиться со следующими вопросами:

- изучить и освоить навыки работы в системе МАТЛАБ **Simulink**, используя *Communications Module Design System (CMDS)*;
- виды и характеристики цифровых и аналоговых сигналов;
- принципы цифровизации сигналов;
- способы моделирования и представления результатов;
- принцип действия и характеристики устройств инфокоммуникационных систем, используемых при выполнении настоящей работы.

Примеры.

К теме 4. Основы и особенности применения аналого-цифрового и цифро-аналогового преобразования сигналов в инфокоммуникационных системах

Лабораторная работа №2. Исследование системы связи с амплитудно - импульсной модуляцией.

1. Цель работы:

- Изучение принципов построения системы связи с временным уплотнением каналов, использующих амплитудно - импульсную модуляцию (АИМ).
- Знакомство с функциональной схемой лабораторной установки "Изучение принципов временного разделения каналов".
- Анализ процессов формирования сигнала с АИМ.
- Изучение принципов формирования группового сигнала при использовании АИМ.
- Изучение принципов разделения каналов с системой связи с АИМ.
- Анализ процессов восстановления сигнала с АИМ.

2. Сведения, необходимые для выполнения работы.

Перед выполнением работы необходимо ознакомиться со следующими вопросами:

- Изучение описания блок - схемы установки для проведения измерений.
- Теорема Котельникова, способы применения.
- Как производится дискретизация сигналов?
- Из каких соображений выбирают частоту дискретизации?
- Какой принята частота дискретизации для речевых сигналов в телефонии?
- Что такое амплитудно-импульсная модуляция (АИМ)?

- Как получить сигнал с АИМ из аналогового сигнала?
- Как правильно объединить несколько сигналов с АИМ в одном частотном канале?
- Из каких соображений выбирают частоту следования импульсов, управляющих мультиплексором?
- Как правильно разделить несколько сигналов с АИМ, следующих по одному частотному каналу?
- Как производится восстановление аналогового сигнала из сигнала с АИМ?
- Каковы требования к характеристикам и параметрам фильтров, восстанавливающих аналоговый сигнал?

Проверяемые компетенции:

Способен самостоятельно проводить экспериментальные исследования и использовать основные приемы обработки и представления полученных данных (ОПК-2)

Примеры.

К теме 3. Принципы построения многоканальных систем передачи с частотным разделением каналов, ортогональное частотное мультиплексирование.

Работа № 3. Моделирование в Simulink системы МАТЛАБ многоканальной системы связи с частотным разделением сигналов.

1. Цель работы

Изучение принципов построения многоканальных систем передачи с частотным разделением

каналов (МСП с ЧРК).

Исследование влияния линейных и нелинейных искажений группового тракта на качество связи в

МСП с ЧРК.

2. Сведения, необходимые для выполнения работы

Используя рекомендованную литературу, настоящее описание, ознакомьтесь со следующими вопросами:

- Что включает в себя система многоканальной связи? Поясните её работу.
- В чём состоит принцип частотного разделения каналов?
- Дайте определение модулятору. Что является полезными продуктами модуляции?
- Для чего нужны амплитудные ограничители в системах передачи с ЧРК?

- *Чем обусловлены взаимные помехи, возникающие при разделении каналов? Что делают для снижения уровня взаимных помех?*

К теме 5. *Принципы построения систем передачи с временным разделением каналов. Особенности формирования передачи и приема канальных сигналов с применением цифровых методов передачи ИКМ*

Работа №4. *Исследование процессов коммутации и оценка помехозащищенности систем связи с временным уплотнением каналов, использующих сигналы с АИМ и ИКМ.*

Цель работы:

1. *Изучение принципов построения устройств, позволяющих осуществлять временное уплотнение каналов связи и их коммутацию.*

2. *Исследование работы мультиплексора при временном уплотнении линии связи сигналами АИМ и ИКМ.*

3. *Исследование работы демultipлексора при временном уплотнении линии связи сигналами АИМ и ИКМ.*

4. *Исследование работы мультиплексора и демultipлексора в режиме коммутации каналов.*

5. *Качественная оценка помехозащищенности систем связи при АИМ и ИКМ.*

2. *Сведения, необходимые для выполнения работы*

1. *Какие существуют способы уплотнения каналов связи?*

2. *Каковы особенности и признаки временного уплотнения каналов?*

3. *Какова связь между частотой следования стробирующих импульсов мультиплексора и частотой дискретизации сигналов при использовании временного уплотнения каналов?*

4. *Как выбираются длительность стробирующих импульсов мультиплексора при временном уплотнении сигналов с АИМ и ИКМ?*

5. *Как изменить порядок коммутации каналов в данной лабораторной установке?*

6. *Каким образом создается шумовая помеха в линии связи установки?*

7. *Зачем нужно пороговое устройство?*

8. *Какая из сравниваемых в работе систем связи обладает лучшей помехоустойчивостью?*

9. *В какие положения необходимо установить ручки тумблеров на субпанели*

«УСТРОЙСТВО УПРАВЛЕНИЯ» для перехода в программируемый режим?

10. Что такое помехозащищённость или помехоустойчивость канала связи?

11. Понятие ложной тревоги и пропуска сигнала(цели) из теории вероятности.

11. Объясните, как выбрать порог шумоподавления на основе Критерия Неймана-Пирсона.

К теме 6. Плезиохронная цифровая иерархия. Синхронизация оборудования цифровых телекоммуникационных систем. Принципы построения цифровой системы передачи с ИКМ.

Работа №5. Изучение ИКМ кодека.

1. Цель работы

Изучение принципов преобразования сигналов в системе связи с импульсно — кодовой модуляцией (ИКМ). Изучение процессов аналого-цифрового и цифро-аналогового преобразования сигнала.

2. Сведения, необходимые для выполнения работы

1. Что такое импульсно-кодовая модуляция?

2. Какова типовая последовательность операций при преобразовании аналогового сигнала в цифровой с импульсно-кодовой модуляцией?

3. Как производится преобразование сигнала с ИКМ в аналоговый сигнал?

4. Из каких соображений выбирается частота дискретизации?

5. Что такое квантование сигнала?

6. Что такое шум квантования? Каковы причины возникновения шума квантования?

7. Как уменьшить уровень шумов квантования при умеренном числе уровней квантования?

8. Какое квантование называют равномерным?

9. Какова зависимость между уровнями входного и выходного напряжения кодера при μ -законе сжатия (командирования)?

10. Каковы особенности сжатия при квантовании по А-закону?

11. Из каких элементов состоит цифровой код при линейно-ломаной аппроксимации закона сжатия?

12. Чем отличается применяемый в лабораторной установке инверсный код от прямого?

13. Какова связь между числом уровней квантования и скоростью передачи информации в цифровом телефонном канале?

14. Как производится преобразование ИКМ сигнала в сигнал с АИМ?

15. Какие фильтры применяют при восстановлении аналоговых сигналов из ИКМ сигналов?

16. Какие способы модуляции применяют в кодеках, кроме того, что применен в лабораторной установке? Какова их эффективность?

К теме 7. Принципы построения синхронной цифровой иерархии. Структура уровней иерархии и цикла модуля STM.

Работа №6. Формирование синхронного транспортного модуля STM-1.

1. Цель работы

Изучить принципы синхронного объединения цифровых потоков

2. Сведения, необходимые для выполнения работы

1) Пояснить трехуровневую иерархию построения сети СЦИ

2) Какие виды преобразований цифровых сигналов в СЦИ?

3) Пояснить процесс размещения нагрузки в СЦИ

4) Пояснить процесс выравнивания скоростей в СЦИ

5) Пояснить процесс мультиплексирования цифровых сигналов в СЦИ

6) Пояснить формулы преобразования цифровых сигналов в СЦИ

7) Формулы и расчет формирования контейнера, виртуального контейнера, трибного блока, группы трибных блоков и административного блока

К теме 8. Принципы построения сетей SDH. Мультиплексирование цифровых потоков. Измерения в ЦСП

Работа №7. Изучение основных принципов построения SDH.

1. Цель работы

Изучение принципов построения и функционирования Синхронной Цифровой Иерархии, структуры и состава информационных блоков СЦИ.

2. Сведения, необходимые для выполнения работы

1) Сколько видов информационных блоков в SDH?

2) Сколько видов служебных элементов в информационных блоках?

3) Какие виды точного выравнивания существуют при формировании контейнера С? В чем разница между ними?

- 4) Сколько циклов занимает выравнивание при загрузке TU/AU? Какие действия происходят в каждом из них?
- 5) Какие виды заголовков используются в SDH?
- 6) В чем существенные отличия систем SDH от PDH?
- 7) Почему системы SDH относятся к синхронным системам?
- 8) В чем основная цель сигнала AIS?
- 9) В чем заключается принцип контроля состояния трактов в SDH?
- 10) Каким образом формируется контрольное слово заголовка?
- 11) Имеется ли разница между скоростями передачи информации, передаваемой в одном байте информационных блоков: VC-12, VC-4, STM-1?
- 12) В каких случаях возникает необходимость положительного или отрицательного выравнивания при загрузке TU/AU?
- 13) Какое выравнивание при загрузке TU/AU чаще происходит при нормальном режиме работы оборудования?
- 14) Из каких частей состоит заголовок SOH?
- 15) Заголовки POH каких виртуальных контейнеров (VC-4, VC-3, VC-12) одинаковые?
- 16) В чем состоит разница между указателями AU-4, TU-3, TU-12?
- 17) Раскройте процедуру выравнивания сигналов при формировании контейнера?
- 18) Почему в одном цикле выравнивания используется несколько одинаковых битов управления выравниванием?
- 19) Для каких целей используется сигнальная метка трактового заголовка?
- 20) Для каких целей используются байты A1, A2 заголовка SOH?
- 21) В чем отличие значений указателя при нулевом, положительном и отрицательном выравнивании?
- 22) Какое выравнивание (нулевое, положительное и отрицательное) осуществляется в TU/AU конечного передающего пункта? В транзитном пункте?
- 23) Чему равна скорость передачи информации, в одном байте информационного блока STM-1?
- 24) Какие варианты структуры TUG-3 вы знаете?
- 25) В чем отличие выравнивания сигналов при формировании контейнеров VC-12 и VC-4?
- 26) Назовите функцию флага новых данных указателя?
- 27) В каком случае нулевой указатель передается в TUG-3?
- 28) В каких функциональных блоках обнаруживается пропадание информационного сигнала (LOS)?

- 29) *Какие аварийные ситуации обнаруживаются в функциональном блоке RST?*
- 30) *В чем отличие аварийных ситуаций SD и SF?*
- 31) *Каково назначение байта S1 MSON?*
- 32) *Каковы условия обнаружения аварийных сигналов MS-AIS, MS-FERF?*
- 33) *Каковы условия передачи MS-FERF?*
- 34) *В каком функциональном блоке обнаруживается состояние AU-LOP?*
- 35) *При каких условиях в блоке MSA генерируются сигналы, состоящие из одних единиц?*

8.3. Перечень вопросов и заданий для промежуточной аттестации по дисциплине

Примерный перечень вопросов к экзамену:

1. *Принципы линейного разделения каналов.*
2. *Методы построения МСП с ЧРК*
3. *Системах ЧРК, группообразование и применяемые виды модуляции.*
4. *Принципы построения оборудования станции аналоговой системы передачи, техника частотного мультиплексирования каналов.*
5. *Обеспечение дальности связи.*
6. *Параметры первичных сигналов*
7. *Оценка величины помехи дискретизации.*
8. *Квантование сигнала по уровню.*
9. *Неравномерное квантование сигналов.*
10. *Кодирование сигналов.*
11. *Кодек, характеристики квантования.*
12. *Виды и работа аналого-цифрового преобразователя.*
13. *Работа цифроаналогового преобразователя.*
14. *Принципы регенерации сигналов при передаче по каналам связи.*
15. *Виды помех и искажений при передаче цифровых сигналов.*
16. *Способы коррекции межсимвольных искажений.*
17. *Работа регенератора, оценка качества работы регенератора.*
18. *Амплитудно-импульсный модулятор.*
19. *Принципы образование сигналов (АИМ-1, АИМ-2).*
20. *Способы кодирования при аналого-цифровом преобразовании.*
21. *Кодеки с линейной и нелинейной характеристикой квантования.*
22. *Импульсно кодовая модуляция и способы реализации (ИКМ).*
23. *Принципы временного группообразования в ЦСП, плездохронная (ПЦИ) цифровая иерархия.*
24. *Универсальная система первичного мультиплексирования ПЦИ (Е1, ИКМ-30).*
25. *Структурная схема кроссконнектора ОЦК.*
26. *Структурная схема первичного мультиплексора.*
27. *Структура цикла передачи ПЦИ.*
28. *Структурная схема оконечной станции ЦСП, основные узлы оборудования ПЦИ.*
29. *Система синхронизации, тактовая, цикловая и сверхцикловая синхронизации.*
30. *Генератор с принудительной синхронизацией (ведомый).*
31. *Выделение хранирующего сигнала.*
32. *Контроль ошибок посредством кода CRC (Циклический избыточный код).*

33. Принцип и способы мультиплексирования цифровых потоков (синхронные, асинхронные).
34. Синхронная (СЦИ) цифровая иерархия.
35. Структура цикла передачи СЦИ (модуль STM).
36. Контроль появления ошибок в СЦИ.
37. Передающие и приемные оптические модули.
38. СЦТС со спектральным уплотнением оптических волокон (CWDM).
39. СЦТС со спектральным уплотнением оптических волокон (DWDM).
40. Основы построения архитектуры и состав сети СЦИ.
41. Назначение мультиплексоров СЦИ (ввода-вывода, терминальных).
42. Виды оптических усилителей и их применение в ВОЛС.
43. Метод «глаз-диаграммы».
44. Контроль появления ошибок.
45. Скремблирование цифрового сигнала.
46. Сигнализация ОКС №7.
47. Состав и характеристика функциональных модулей СЦИ
48. Схемы резервирования в СЦИ

8.4. Планируемые уровни сформированности компетенций обучающихся и критерии оценивания

Уровни	Содержательное описание уровня	Основные признаки выделения уровня (этапы формирования компетенции, критерии оценки сформированности)	Пятибалльная шкала (академическая) оценка	Двухбалльная шкала, зачет	БРС, % освоения (рейтинговая оценка)
Повышенный	Творческая деятельность	<i>Включает нижестоящий уровень.</i> Умение самостоятельно принимать решение, решать проблему/задачу теоретического и прикладного характера на основе изученных методов, приемов, технологий	отлично	зачтено	86-100
Базовый	Применение знаний и умений в более широких контекстах учебной и профессиональной деятельности, нежеле по образцу с большей степени самостоятельности и инициативы	<i>Включает нижестоящий уровень.</i> Способность собирать, систематизировать, анализировать и грамотно использовать информацию из самостоятельно найденных теоретических источников и иллюстрировать ими теоретические положения или обосновывать практику применения	хорошо		71-85
Удовлетворительный (достаточный)	Репродуктивная деятельность	Изложение в пределах задач курса теоретически и практически контролируемого материала	удовлетворительно		55-70
Недостаточный	Отсутствие признаков удовлетворительного уровня		неудовлетворительно	не зачтено	Менее 55

9. Перечень основной и дополнительной учебной литературы, необходимой для освоения дисциплины.

Основная литература

Основная литература.

1. Тищенко, А. Б. Многоканальные телекоммуникационные системы. Часть I. Принципы построения телекоммуникационных систем с временным разделением каналов : учебное пособие / А.Б. Тищенко, Д.В. Сивоплясов, А.А. Сляднев. — Москва : РИОР : ИНФРА-М, 2022. - 104 с. - (Высшее образование). - DOI: <https://doi.org/10.12737/5847>. - ISBN 978-5-369-01184-Текст : электронный. - URL: <https://znanium.com/catalog/product/1858929>.
2. Санников, В. Г. Основы теории систем инфокоммуникаций: Учебное пособие / Санников В.Г. - Москва :Гор. линия-Телеком, 2017. - 176 с.: ISBN 978-5-9912-0561-0. - Текст : электронный. - URL: <https://znanium.com/catalog/product/973997>.

Дополнительная литература

1. Бакулин, М. Г. Технология OFDM: Учебное пособие для вузов / Бакулин М.Г., Крейнделин В.Б., Шлома А.М. - Москва :Гор. линия-Телеком, 2017. - 352 с. ISBN 978-5-9912-0549-8. - Текст : электронный. - URL: <https://znanium.com/catalog/product/791582>
2. Цуканов, В.Н. Волоконно-оптическая техника : практическое руководство / В.Н. Цуканов, М.Я. Яковлев. - 4-е изд., испр. и доп. - Москва ; Вологда : Инфра-Инженерия, 2019. - 300 с. - ISBN 978-5-9729-0367-2. - Текст : электронный. - URL: <https://znanium.com/catalog/product/1053385>
3. Лузин, В. И. Основы формирования, передачи и приема цифровой информации : учебное пособие / В. И. Лузин, Н. П. Никитин, В. И. Гадзиковский ; науч. ред. В. И. Гадзиковский. - Москва : ООО «СОЛОН-Пресс», 2020. - 316 с. - ISBN 978-5-321-01961-0. - Текст : электронный. - URL: <https://znanium.com/catalog/product/1858788>

10. Перечень ресурсов информационно-телекоммуникационной сети «Интернет», необходимых для освоения дисциплины.

- НЭБ Национальная электронная библиотека, диссертации и прочие издания

- eLIBRARY.RU Научная электронная библиотека, книги, статьи, тезисы докладов конференций
- Гребенников Электронная библиотека ИД журналы
- ЭБС Лань книги, журналы
- ЭБС Консультант студента
- ПРОСПЕКТ ЭБС
- ЭБС ZNANIUM.COM
- РГБ Информационное обслуживание по МБА
- БЕН РАН
- Электронно-библиотечная система (ЭБС) Кантитана (<https://elib.kantiana.ru/>)

11. Перечень информационных технологий, используемых при осуществлении образовательного процесса по дисциплине.

Программное обеспечение обучения включает в себя:

- система электронного образовательного контента БФУ им. И. Канта – www.lms-3.kantiana.ru, обеспечивающую разработку и комплексное использование электронных образовательных ресурсов;
- серверное программное обеспечение, необходимое для функционирования сервера и связи с системой электронного обучения через Интернет;
- корпоративная платформа Microsoft Teams;
- установленное на рабочих местах студентов ПО: Microsoft Windows 7, Microsoft Office Standart 2010, антивирусное программное обеспечение Kaspersky Endpoint Security.

12. Описание материально-технической базы, необходимой для осуществления образовательного процесса по дисциплине.

Для проведения занятий лекционного типа, практических и семинарских занятий используются специальные помещения (учебные аудитории), оборудованные техническими средствами обучения – мультимедийной проекционной техникой. Для проведения занятий лекционного типа используются наборы демонстрационного оборудования.

Для проведения лабораторных работ, (практических занятий – при необходимости) используются специальные помещения (учебные аудитории), оснащенные специализированным лабораторным оборудованием: персональными компьютерами с возможностью выхода в интернет и с установленным программным обеспечением, заявленным в п.11.

1. Россия, 236016, Калининградская обл., г. Калининград, ул. А. Невского, дом № 14, корпус №2, третий этаж, ауд. 301. Учебная аудитория для проведения занятий лекционного и семинарского типов. Перечень основного оборудования:

доска маркерная, телевизор LG 55LA643V, персональный компьютер с параметрами - Intel Core I3-3220, 3.3 GHz, 4Gb RAM, 1 Tb HDD, 21,5", keyboard, Mouse, LAN, Internet access.

Перечень используемого программного обеспечения:

Общесистемное программное обеспечение Microsoft Windows 7, Общесистемное программное обеспечение Microsoft Office Standart 20102.

2. Россия, 236016, Калининградская обл., г. Калининград, ул. А. Невского, дом № 14, корпус №2, третий этаж, ауд. 306

Лаборатория электрических цепей, радиопередающих и радиоприемных устройств.

Перечень основного оборудования:

Лабораторный комплект «Система связи на основе АИМ и ИКМ».

Лабораторный комплект «ИКМ – кодек».

Лабораторный комплект «Приемник и передатчик DTMF – сигналов».

Лабораторная установка «Устройство и работа электронных телефонных аппаратов» содержит:

иммитатор напряжений АТС;

коммутационное поле со схемой электронного ТА;

набор модулей для сборки и исследования различных схем ТА и их компонентов.

Нановольметр 34420 А

Цифровой мультиметр Agilent 34410А

Генератор сигналов сложной /произвольной формы Agilent 33250А- 4 шт

Цифровой запоминающий осциллограф TDS1000В

Частотомер АКПП-5102

Осциллограф Agilent

Измеритель LCR-78101G

ЖК телевизор LG 50"

Персональный компьютер с параметрами - Intel Core I3-3220, 3.3 GHz, 4Gb RAM, 1 Tb HDD, 21,5", keyboard, Mouse, LAN, Internet access

Перечень используемого программного обеспечения:

Общесистемное программное обеспечение Microsoft Windows 7, Общесистемное программное обеспечение Microsoft Office Standart 2010

Для проведения групповых и индивидуальных консультаций, текущего контроля и промежуточной аттестации используются специальные помещения (учебные аудитории), оборудованные специализированной мебелью (для обучающихся), меловой / маркерной доской.

Для организации самостоятельной работы обучающимся предоставляются помещения, оснащенные компьютерной техникой с возможностью подключения к сети «Интернет» и обеспечением доступа в электронную информационно-образовательную среду университета.

Для обучения инвалидов и лиц с ограниченными возможностями здоровья университетом могут быть представлены специализированные средства обучения, в том числе технические средства коллективного и индивидуального пользования.

**МИНИСТЕРСТВО НАУКИ И ВЫСШЕГО ОБРАЗОВАНИЯ
РОССИЙСКОЙ ФЕДЕРАЦИИ**
федеральное государственное автономное образовательное учреждение
высшего образования «Балтийский федеральный университет имени Иммануила
Канта»
Институт физико-математических наук и информационных технологий

РАБОЧАЯ ПРОГРАММА УЧЕБНОЙ ДИСЦИПЛИНЫ

«Методы и средства измерений в телекоммуникационных системах»

Шифр: 11.03.02

Направление подготовки: «Инфокоммуникационные технологии и системы связи»

Профиль: «Инфокоммуникационные интегрированные системы и технологии»

Квалификация (степень) выпускника: бакалавр

Калининград 2022

Лист согласования

Составитель: Карпинская Т. А., старший преподаватель института физико-математических наук и информационных технологий

Рабочая программа утверждена на заседании учебно-методического совета института физико-математических наук и информационных технологий

Протокол № 01/22 от «01» февраля 2022 г.

Председатель учебно-методического
совета института физико-математических
наук и информационных технологий
Первый заместитель директора ИФМНИИТ,
к. ф.-м. н., доцент

Шпилевой А. А

Ведущий менеджер ООП _____/Бурмистров В.И./

.

Содержание

1. Наименование дисциплины.
2. Перечень планируемых результатов обучения по дисциплине, соотнесенных с планируемыми результатами освоения образовательной программы.
3. Место дисциплины в структуре образовательной программы.
4. Виды учебной работы по дисциплине.
5. Содержание дисциплины, в том числе практической подготовки в рамках дисциплины, структурированное по темам.
6. Перечень учебно-методического обеспечения для самостоятельной работы обучающихся по дисциплине.
7. Методические рекомендации по видам занятий
8. Фонд оценочных средств
 - 8.1. Перечень компетенций с указанием этапов их формирования в процессе освоения образовательной программы в рамках учебной дисциплины
 - 8.2. Типовые контрольные задания или иные материалы, необходимые для оценки знаний, умений и навыков и (или) опыта деятельности в процессе текущего контроля
 - 8.3. Перечень вопросов и заданий для промежуточной аттестации по дисциплине
 - 8.4. Планируемые уровни сформированности компетенций обучающихся и критерии оценивания
9. Перечень основной и дополнительной учебной литературы, необходимой для освоения дисциплины
11. Перечень информационных технологий, используемых при осуществлении образовательного процесса по дисциплине.
12. Описание материально-технической базы, необходимой для осуществления образовательного процесса по дисциплине

1. Наименование дисциплины:

«Методы и средства измерений в телекоммуникационных системах»

Целью освоения дисциплины «Методы и средства измерений в телекоммуникационных системах» является изучение вопросов наладки, настройки, регулировки, испытания оборудования многоканальных телекоммуникационных систем; тестирование; настройка и обслуживание аппаратно-программных средств; организация и выполнение мероприятий по метрологическому обеспечению и введению в эксплуатацию многоканального телекоммуникационного оборудования.

Задачами дисциплины являются изучение методов и технических средств, обеспечивающих измерение основных технических параметров и характеристик, изучения методов и средств обработки результатов измерений, изучения методов и средств тестирования аппаратуры систем телекоммуникаций.

2. Перечень планируемых результатов обучения по дисциплине, соотнесенных с планируемыми результатами освоения образовательной программы

Код и содержание компетенции	Результаты освоения образовательной программы (ИДК)	Результаты обучения по дисциплине
ОПК-2 Способен самостоятельно проводить экспериментальные исследования и использовать основные приемы обработки и представления полученных данных	ОПК-2.2 Знает основные методы и средства проведения экспериментальных исследований в системах телекоммуникаций ОПК-2.4 Умеет выбирать способы и средства измерений и проводить экспериментальные исследования ОПК-2.7 Владеет способами обработки и представления полученных данных и оценки погрешности результатов измерений	Знать: способы и приёмы наладки, настройки, регулировки и испытания оборудования, тестирования, настройка и обслуживание аппаратно-программных средств Уметь: организовать и осуществить проверку технического состояния и ресурса оборудования; Владеть: основными приёмами технической эксплуатации и метрологического обеспечения аппаратуры и систем телекоммуникаций

<p>ОПК-3 Способен применять методы поиска, хранения, обработки, анализа и представления в требуемом формате информации из различных источников и баз данных, соблюдая при этом основные требования информационной безопасности</p>	<p>ОПК-3.2 Знает принципы, основные алгоритмы и устройства цифровой обработки сигналов; принципы построения телекоммуникационных систем различных типов и способы распределения информации в сетях связи</p> <p>ОПК-3.3 Умеет решать задачи обработки данных с помощью средств вычислительной техники</p> <p>ОПК-3.5 Владеет методами и навыками обеспечения информационной безопасности</p>	<p>Знать: принципы оформления и делопроизводства в области метрологического обеспечения, стандартизации и сертификации телекоммуникаций.</p> <p>Уметь: организовать и осуществить проверку технического состояния и ресурса оборудования;</p> <p>Владеть: основными приемами проектирования и разработки аппаратуры для телекоммуникаций и оформления документации для новых проектов</p>
---	---	--

3. Место дисциплины в структуре образовательной программы

Дисциплина «**Методы и средства измерений в телекоммуникационных системах**» представляет собой дисциплину *обязательной* части блока дисциплин (модулей) подготовки студентов.

4. Виды учебной работы по дисциплине.

Виды учебной работы по дисциплине зафиксированы учебным планом основной профессиональной образовательной программы по указанному направлению и профилю, выражаются в академических часах. Часы контактной работы и самостоятельной работы студента и часы, отводимые на процедуры контроля, могут различаться в учебных планах ОПОП по формам обучения. Объем контактной работы включает часы контактной аудиторной работы (лекции/практические занятия/лабораторные работы), контактной внеаудиторной работы (контроль самостоятельной работы), часы контактной работы в период аттестации. Контактная работа, в том числе может проводиться посредством электронной информационно-образовательной среды университета с использованием ресурсов сети Интернет и дистанционных технологий

5. Содержание дисциплины, структурированное по темам (разделам)

Исходя из рамок, установленных учебным планом по трудоемкости и видам учебной работы по дисциплине, преподаватель самостоятельно выбирает тематику занятий по формам и количеству часов проведения контактной работы: лекции и иные учебные занятия, предусматривающие преимущественную передачу учебной информации преподавателем и (или) занятия семинарского типа (семинары, практические занятия, практикумы, лабораторные работы, коллоквиумы и иные аналогичные занятия), и (или) групповые консультации, и (или) индивидуальную

работу обучающихся с преподавателем, в том числе индивидуальные консультации (по курсовым работам/проектам – при наличии курсовой работы/проекта по данной дисциплине в учебном плане). Рекомендуемая тематика занятий максимально полно реализуется в контактной работе со студентами очной формы обучения. В случае реализации образовательной программы в заочной / очно-заочной форме трудоемкость дисциплины сохраняется, однако объем учебного материала в значительной части осваивается студентами в форме самостоятельной работы. При этом требования к ожидаемым образовательным результатам студентов по данной дисциплине не зависят от формы реализации образовательной программы.

№ п/п	Наименование раздела дисциплины	Содержание раздела
1.	Классификация измерительных технологий в современных телекоммуникациях	Системное и эксплуатационное измерительное оборудование. Измерение в различных частях современной системы электросвязи. Группы измерений, характерные для вторичных сетей связи.
2.	Технология измерений на волоконно-оптических системах передачи.	Измерения, проводимые на волоконно-оптических линиях связи. Измерительная техника для эксплуатационных измерений ВОСП. Эксплуатационные измерения на ВОСП. Промышленный анализ оптоволоконных кабелей. Перспективы развития измерительных технологий ВОСП
3.	Измерения электрических кабелей	Измерение магистральных кабелей. Измерение магистральных кабелей, связанные с локацией точки повреждения кабеля. Измерения с использованием рефлектометров для металлических кабелей. Измерения на абонентских кабельных сетях
4.	Технология радиочастотных измерений	Особенности радиочастотных измерений. Измерения радиоэфира. Измерение характеристик ретрансляторов. Измерение основных характеристик радиочастотного тракта. Комплексные измерения радиочастотных трактов
5.	Технология измерений на цифровой первичной сети PDH/SDH	Структура первичной сети, построенной на основе PDH/SDH. Общие тенденции в измерительных технологиях PDH/SDH. Измерительные технологии PDH. Анализ потока E1. Измерительные технологии PDH. Анализ потоков E2, E3 и E4
6.	Основы функционирования и измерения систем SDH	Технология SDH. Состав сети SDH. Типовая структура тракта SDH. Концепция измерений систем SDH. Измерительные технологии SDH.
7	Измерения на вторичных сетях телефонии.	Измерения на цифровой сети IDN. Измерения на аналоговой сети IDN. Задачи имитации трафика в сетях IDN.
8.	Измерения на сетях ISDN.	Развитие технологий ISDN. Структура базового доступа 2B+D. Структура первичного доступа 30B+D. Аналоговые измерения каналов базового доступа каналов ISDN. Измерения канального уровня по

		базовому доступу ISDN. Анализ протоколов базового доступа ISDN. Измерительное оборудование для тестирования базового доступа ISDN. Структура и методы измерений первичного доступа ISDN. Задачи имитации трафика в сетях ISDN. Задачи имитации трактов в сетях ISDN.
9.	Измерения на сетях передачи данных	Структура современных сетей ПД. Измерения физического уровня. Измерения канального уровня. Измерения сетевого уровня. Имитация трафика в сетях ПД.

6. Перечень учебно-методического обеспечения для самостоятельной работы обучающихся по дисциплине

Рекомендуемая тематика учебных занятий в форме контактной работы:

Рекомендуемая тематика учебных занятий *лекционного* типа (предусматривающих преимущественную передачу учебной информации преподавателями):

№ п/п	Наименование раздела дисциплины	Тема лекций
1.	Тема 1. Классификация измерительных технологий в современных телекоммуникациях	Системное и эксплуатационное измерительное оборудование. Измерение в различных частях современной системы электросвязи.
2.	Тема 1. Классификация измерительных технологий в современных телекоммуникациях	Группы измерений, характерные для вторичных сетей связи.
3.	Тема 2. Технология измерений на волоконно-оптических системах передачи.	Измерения, проводимые на волоконно-оптических линиях связи. Измерительная техника для эксплуатационных измерений ВОСП.
4.	Тема 2. Технология измерений на волоконно-оптических системах передачи.	Эксплуатационные измерения на ВОСП. Промышленный анализ оптоволоконных кабелей. Перспективы развития измерительных технологий ВОСП
5.	Тема 3. Измерения электрических кабелей	Измерение магистральных кабелей. Измерение магистральных кабелей, связанные с локацией точки повреждения кабеля.
6.	Тема 3. Измерения электрических кабелей	Измерения с использованием рефлектометров для металлических кабелей.
7.	Тема 4. Технология радиочастотных измерений	Особенности радиочастотных измерений. Измерения радиоэфира. Измерение характеристик ретрансляторов.
8.	Тема 4. Технология радиочастотных измерений	Измерение основных характеристик радиочастотного тракта. Комплексные измерения радиочастотных трактов
9..	Тема 5. Технология измерений на цифровой первичной сети PDH/SDH	Структура первичной сети, построенной на основе PDH/SDH. Общие тенденции в измерительных технологиях PDH/SDH.
10.	Тема 5. Технология измерений на цифровой первичной сети	Измерительные технологии PDH. Анализ потока E1. Измерительные технологии PDH.

	PDH/SDH	
11.	Тема 6. Основы функционирования и измерения систем SDH	Технология SDH. Состав сети SDH. Типовая структура тракта SDH.
12.	Тема 6. Основы функционирования и измерения систем SDH	Концепция измерений систем SDH. Измерительные технологии SDH.
13.	Тема 7. Измерения на вторичных сетях телефонии.	Измерения на цифровой сети IDN. Измерения на аналоговой сети IDN.
14.	Тема 7. Измерения на вторичных сетях телефонии.	Задачи имитации трафика в сетях IDN.
15..	Тема 8. Измерения на сетях ISDN.	Развитие технологий ISDN. Структура базового доступа 2B+D. Структура первичного доступа 30B+D. Аналоговые измерения каналов базового доступа каналов ISDN.
16.	Тема 8. Измерения на сетях ISDN.	Измерения канального уровня по базовому доступу ISDN. Анализ протоколов базового доступа ISDN. Измерительное оборудование для тестирования базового доступа ISDN.
17..	Тема 9. Измерения на сетях передачи данных	Структура современных сетей ПД. Измерения физического уровня. Измерения канального уровня.
18.	Тема 9. Измерения на сетях передачи данных	Измерения сетевого уровня. Имитация трафика в сетях ПД.

Рекомендуемый перечень тем лабораторных работ

№ п/п	Наименование раздела дисциплины	Тема лабораторных работ
1	Тема 2. Технология измерений на волоконно-оптических системах передачи.	Работа оптического тестера под управлением персонального компьютера ПК
2	Тема 2. Технология измерений на волоконно-оптических системах передачи.	Спектральное уплотнение в ВОСП
3	Тема 3. Измерения электрических кабелей	Изучение тестера интерфейсного сигнала ТИС Е1
4	Тема 4. Технология радиочастотных измерений	Логическое формирование модуля STM-1 из заданного триба
5	Тема 5. Технология измерений на цифровой первичной сети PDH/SDH	Изучение новых модулей мультиплексора FlexGain A155
7	Тема 7. Измерения на вторичных сетях телефонии.	Устройство и работа электронных телефонных аппаратов

Требования к самостоятельной работе студентов

1. При подготовке к лекционным занятиям студенту рекомендуется повторное ознакомление с пройденными ранее темами, касающимися тематики предстоящей лекции. Это освежит в памяти ключевые понятия и законы, необходимые для успешного освоения нового материала. *Работа с лекционным материалом, предусматривающая проработку конспекта лекций и учебной литературы, по следующим темам:* Измерение в различных частях современной системы электросвязи. Измерения, проводимые на волоконно-оптических линиях связи. Измерение магистральных кабелей. Измерения на абонентских кабельных сетях. Особенности радиочастотных измерений. Структура

первичной сети, построенной на основе PDH/SDH. Технология SDH. Состав сети SDH.
Технология SDH. Состав сети SDH.
Развитие технологий ISDN. Структура современных сетей ПД.

2. При подготовке к лабораторным занятиям по определенной теме дисциплины, прежде всего, необходимо ознакомиться с методическими указаниями по теме лабораторной работы, повторить правила пожарной и электробезопасности, выполнить задание на самостоятельную подготовку, предусматривающее проведение теоретических расчетов измеряемых параметров и характеристик исследуемых устройств или процессов, определить перечень контрольно-измерительной аппаратуры (КИА), ознакомиться с эксплуатационными процедурами используемой в работе КИА, продумать методику проведения экспериментальной части лабораторной работы, повторить изученный ранее теоретический материал, касающийся понятий и законов, рассматриваемых в данной теме и подготовить развернутые ответы на вопросы, приведенные в перечне контрольных вопросов (заданий) для защиты лабораторной работы.

Руководствуясь положениями статьи 47 и статьи 48 Федерального закона от 29 декабря 2012 г. N 273-ФЗ «Об образовании в Российской Федерации» научно-педагогические работники и иные лица, привлекаемые университетом к реализации данной образовательной программы, пользуются предоставленными академическими правами и свободами в части свободы преподавания, свободы от вмешательства в профессиональную деятельность; свободы выбора и использования педагогически обоснованных форм, средств, методов обучения и воспитания; права на творческую инициативу, разработку и применение авторских программ и методов обучения и воспитания в пределах реализуемой образовательной программы и отдельной дисциплины.

Исходя из рамок, установленных учебным планом по трудоемкости и видам учебной работы по дисциплине, преподаватель самостоятельно выбирает тематику занятий по формам и количеству часов проведения контактной работы: лекции и иные учебные занятия, предусматривающие преимущественную передачу учебной информации преподавателем и (или) занятия семинарского типа (семинары, практические занятия, практикумы, лабораторные работы, коллоквиумы и иные аналогичные занятия), и (или) групповые консультации, и (или) индивидуальную работу обучающихся с преподавателем, в том числе индивидуальные консультации (по курсовым работам/проектам – при наличии курсовой работы/проекта по данной дисциплине в учебном плане).

Рекомендуемая тематика занятий максимально полно реализуется в контактной работе со студентами очной формы обучения. В случае реализации образовательной программы в заочной / очно-заочной форме трудоемкость дисциплины сохраняется, однако объем учебного материала в значительной части осваивается студентами в форме самостоятельной работы. При этом требования к ожидаемым образовательным результатам студентов по данной дисциплине не зависят от формы реализации образовательной программы.

7. Методические рекомендации по видам занятий

Лекционные занятия.

В ходе лекционных занятий обучающимся рекомендуется выполнять следующие действия. Вести конспектирование учебного материала. Обращать внимание на категории, формулировки, раскрывающие содержание тех или иных явлений и процессов, научные выводы и практические рекомендации по их применению. Задавать преподавателю уточняющие вопросы с целью уяснения теоретических положений, разрешения спорных ситуаций.

Желательно оставить в рабочих конспектах поля, на которых во внеаудиторное время можно сделать пометки из рекомендованной литературы, дополняющие материал прослушанной лекции, а также подчеркивающие особую важность тех или иных теоретических положений.

Практические и семинарские занятия.

На практических и семинарских занятиях в зависимости от темы занятия выполняется поиск информации по решению проблем, практические упражнения, контрольные работы, выработка индивидуальных или групповых решений, итоговое обсуждение с обменом знаниями, участие в круглых столах, разбор конкретных ситуаций, командная работа, представление портфолио и т.п.

Самостоятельная работа.

Самостоятельная работа осуществляется в виде изучения литературы, эмпирических данных по публикациям и конкретным ситуациям из практики, подготовке индивидуальных работ, работа с лекционным материалом, самостоятельное изучение отдельных тем дисциплины; поиск и обзор литературы и электронных источников; чтение и изучение учебника и учебных пособий.

8. Фонд оценочных средств

8.1. Перечень компетенций с указанием этапов их формирования в процессе освоения образовательной программы в рамках учебной дисциплины

Основными этапами формирования указанных компетенций при изучении обучающимися дисциплины являются последовательное изучение содержательно связанных между собой тем учебных занятий. Изучение каждой темы предполагает овладение обучающимися необходимыми компетенциями. Результат аттестации обучающихся на различных этапах формирования компетенций показывает уровень освоения компетенций.

Контролируемые разделы (темы) дисциплины	Индекс контролируемой компетенции (или её части)	Оценочные средства по этапам формирования компетенций
		текущий контроль по дисциплине
1. Классификация измерительных технологий в современных телекоммуникациях	ОПК-3	Тестирование
2. Технология измерений на волоконно-оптических системах передачи.	ОПК-2	Тестирование, выполнение и защита лабораторных работ
3. Измерения электрических кабелей	ОПК-2	Тестирование, выполнение и защита лабораторных работ
4. Технология радиочастотных измерений	ОПК-2	Тестирование
5. Технология измерений на цифровой первичной сети PDH/SDH	ОПК-2	Тестирование, выполнение и защита лабораторных работ
6. Основы функционирования и измерения систем SDH	ОПК-3	Тестирование
7. Измерения на вторичных сетях телефонии.	ОПК-2	Тестирование, выполнение и защита лабораторных работ
8. Измерения на сетях ISDN	ОПК-2	Тестирование
8. Измерения на сетях ISDN	ОПК-2	Тестирование

8.2. Типовые контрольные задания или иные материалы, необходимые для оценки знаний, умений и навыков и (или) опыта деятельности в процессе текущего контроля

К ТЕМЕ 1: Классификация измерительных технологий в современных телекоммуникациях

1. На какие два основных класса условно можно разделить всю измерительную технику современных телекоммуникаций?

системное и защитное
системное и эксплуатационное
эксплуатационное и портативное
защитное и функциональное

Ответ: 2

2. Какие требования предъявляются к системному оборудованию?

возможность интеграции в системы
функциональность тестов
стоимость
мобильность

Ответ: 1,2

3. Какие сети лежат в основе системы электросвязи?

первичная и вторичная сети
односторонняя и двусторонняя сети
внешняя и внутренняя сети
мобильная и стационарная сети

Ответ: 1

4. Современная технология измерений оптических кабелей включает?

Анализ инкапсулированной информации
Измерения параметров волоконно-оптических систем передачи
Анализ протоколов систем сигнализации
Анализ дисперсии и спектральный анализ оптического сигнала

Ответ: 2,4

5. Какова основная скорость потока E1?

2.048 Мбит/с
32 кбит/с
8. 448 Мбит/с
64 кбит/с

Ответ: 1

6. Что представляет собой первичная сеть?

телефонные, цифровые сети с интеграцией служб (ISDN)
сети на основе принципов асинхронного режим передачи (ATM)
савокупность среды распространения, сетевых узлов и станций, которые обеспечивают создание типовых каналов и трактов
сети сотовой радиосвязи и транкинга, а также сети специального назначения

Ответ: 3

7. В основе радиочастотных систем передачи лежит использование:

ретрансляторов
резисторов
транзисторов
аттенюаторов

Ответ: 1

8. Что подразумевается под аббревиатурой TMN в современных телекоммуникациях?

Time Magnetic Network
The Mobile Network
Time Management Networks
Telecommunications Management Networks

Ответ: 4

9. Какие существуют цифровые иерархии?

PDH и CDH
SDH и CDH
PDH и SDH
PDH, SDH и CDH

Ответ: 3

10. Системы контроля электромагнитной обстановки (ЭМО) локального назначения представляет собой

анализатор спектра с набором антенн
измеритель мощности сигнала
измеритель амплитуды сигнала

Ответ: 1

К ТЕМЕ 2: Технология измерений на волоконно-оптических системах передачи.

1. В состав схемы ВОСП (волоконно – оптической системы передачи) входят:

оптический передатчик

оборудование для тестирования оптического волокна
оконечное абонентское оборудование
оптическое волокно

Ответ: 1,4

2. Наиболее существенными для измерений ВОСП являются:

межповерочный интервал
техничко-экономическое обоснование
параметры оптического волокна

Ответ:3

3. Промышленный анализ оптоволоконных кабелей включает:

измерение уровней оптической мощности
погонное затухание в оптическом волокне
определение места повреждения кабеля
полоса пропускания и дисперсии

Ответ: 2,4

4. Основными причинами деградации качества связи являются:

неоднородности в кабелях
сварочные соединения
внешнее электромагнитное воздействие
перепады температуры

Ответ: 1,2

5. Стабилизированные источники оптического сигнала служат для:

внесения в оптическую линию сигнала заданной мощности и частоты
внесения в оптическую линию сигнала заданной фазы
внесения в оптическую линию сигнала заданной поляризации

Ответ: 1

6. Стабилизированные источники оптического сигнала бывают:

лазерные
источники красного света с вольфрамовой лампой
источники белого света с вольфрамовой лампой
светодиодные

Ответ:1,3,4

7. Анализатор затухания - это:

комбинация оптического измерителя мощности и источника оптического сигнала
комбинация осциллографа и оптического измерителя частоты
комбинация твердотельного фотодиода и измерителя мощности
комбинация анализатора спектра и фотодиода

Ответ: 1

8. Что включают эксплуатационные измерения на ВОСП:

измерения энергии
измерения затухания
измерения уровня оптической мощности
измерение частотного диапазона

Ответ: 2,3

9. Для чего используются перестраиваемые оптические аттенюаторы:

для имитации потерь в оптической линии
для измерения джиттера
для стрессового тестирования линии
для измерения вандера

Ответ: 1,3

10. Какой прибор является наиболее полным для анализа оптических кабельных сетей:

анализатор затухания
осциллограф
оптический рефлектометр
оптический измеритель мощности

Ответ: 3

К ТЕМЕ 3: Измерения электрических кабелей

1. Технологии по которым выдвигаются повышенные требования к абонентским кабелям:

ISDN
GSM
HDSL
LTE

Ответ: 1,3

2. Какое оборудование используется при анализе кабеля в бухте?

Анализатор цепей
Осциллограф
Мультиметр
Анализатор четырёхполюсника

Ответ: 1

3. Что содержит анализатор цепей (Network Analyzers)?

Вольтметр и амперметр
Аттенюатор
Генератор гармонических колебаний и осциллограф
Генератор и анализатор спектра

Ответ: 4

4. Какие два типа рефлектометров для металлических кабелей существуют?

С отображением формы принимаемой волны
С отображением частоты принимаемой волны
С кодово-импульсной модуляцией
С цифровым отображением расстояния

Ответ: 1,4

5. При измерениях кабеля в бухтах анализируют следующие параметры кабелей:

Погонное сопротивление и импеданс кабеля
Сопротивление изоляции
Зависимость затухание в кабеле от частоты
Всё вышеперечисленное

Ответ: 4

6. Что используют для локализации точки повреждения кабеля?

Рефлектометр
Кабелеискатели
Эхолот
Генератор импульсов

Ответ: 1,2

7. Что входит в состав кабелеискателя?

Передатчик
Приёмник-локатор
Анализатор спектра
Эхолот

Ответ: 1,2

8. Самый простой метод измерения скалярных характеристик абонентской линии:

Мультиметр DTMF
Мультиметр DMM
Мультиметр MMM
Мультиметр HDSPA

Ответ: 2

9. Альтернативный метод измерения абонентской сети:

Анализатор цепей
Портативный ручной кабельный рефлектометр
Анализатор абонентских пар

Ответ: 2,3

10. Метод гальванического тестирования кабелей, это:

Дозвонка
Перезвонка
Прозвонка
Трансляция

Ответ: 3

К ТЕМЕ 4: Технология радиочастотных измерений

1. Системы контроля электромагнитной обстановки (ЭМО) локального назначения представляет собой:

анализатор спектра с набором антенн
измеритель мощности сигнала
измеритель амплитуды сигнала

Ответ: 1

2. Что представляет собой линейное затухание сигнала?

это равномерное уменьшение амплитуды сигнала, зависящее от его частоты
это равномерное увеличение амплитуды сигнала, зависящее от его частоты
это равномерное уменьшение амплитуды сигнала, не зависящее от его частоты
это равномерное увеличение амплитуды сигнала, не зависящее от его частоты

Ответ: 3

3. Национальная система радиоконтроля состоит из:

Системы спутникового РТР
Системы анализа спектра
Системы мониторинга
Системы управления спектром

Ответ: 3,4

4. Система управления спектром включает:

рабочее место оператора
базы данных
стационарную точку мониторинга
планирование финансов, лицензии

Ответ: 1,2,4

5. Что происходит с информацией по радиозфиру в федеральном центре?

анализируется
фильтруется и удаляется
хранится
служит для планирования и оптимизации использования РЧ ресурса

Ответ: 1,3,4

К ТЕМЕ 5: Технология измерений на цифровой первичной сети PDH/SDH

1. Основное отличие системы SDH от системы PDH

Новый принцип мультиплексирования
Новый принцип кодирования
Новый принцип сжатия пакетов

Ответ: 1

2. Какой принцип мультиплексирования использует система PDH?

Синхронное
Асинхронное
линейное
нелинейное

Ответ: 2

3. Из каких узлов состоит первичная цифровая сеть на основе PDH/SDH?

Мультиплексоров
Каналов стандартной пропускной способности
Кодеров
Усилителей по мощности
Аналоговых кроссов
Регенераторов

Ответ: 1,2, 6

4. Общие измерения по рекомендации G.821 (анализ по параметрам ошибки):

Параметры наличия сигнала
Число возникновения битовых и кодовых ошибок
Частота принимаемого сигнала
Процент секунд, пораженных ошибками
Число секунд потери синхронизации

Ответ: 1,2,4

5. Общие измерения по рекомендации G.826 (анализ по параметрам синхронизации):

Частота принимаемого сигнала

Процент секунд, пораженных ошибками
Уровень битовых проскальзываний
Параметры наличия сигнала
Уровень фазового дрожания сигнала

Ответ: 1,3,5

К ТЕМЕ 6: Основы функционирования и измерения систем SDH

1. Какой функциональный узел не применяется в сетях SDH?

Мультиплексор
Коммутатор
Маршрутизатор
Регенератор

Ответ: 3

2. Типичная система SDH содержит?

Мультиплексорные секции
Комбинированные секции
Регенераторные секции
Магистральные секции

Ответ: 1,3

3. Что такое процесс стаффинга в системе SDH?

Процесс загрузки цифрового потока
Процесс выравнивания скорости нагрузки при формировании контейнера C-n
Процесс выгрузки цифрового потока
Процесс управления

Ответ: 2

4. Мультиплексоры ввода/вывода обеспечивают

Загрузку и выгрузку потоков PDH в сеть SDH
Переключения на уровне потоков иерархий PDH и SDH.
Формирование синхронных транспортных модулей STM-n
Управление процедурами мультиплексирования / демultipлексирования.

Ответ: 1,3,4

5. Система SDH предусматривает:

асинхронную передачу
прямое мультиплексирование потоков PDH

объединение системы PDH европейской и американской иерархии

SDH не позволяет использовать электрические интерфейсы
--

Ответ: 2,3

К ТЕМЕ 7: Измерения на вторичных сетях телефонии.

1. Цифровые АТС соединяются в сети IDN цифровыми каналами:

ИКМ-30

ИКМ-120

ИКМ-480

Ответ: 1

2. На параметры качества аналоговой телефонии, предоставляемой IDN, оказывают влияние:

параметры работы всей сети IDN

параметры абонентских кабелей

как параметры работы всей сети IDN, так и параметры абонентских кабелей

Ответ: 3

3. Шумы в телефонном канале определяются влиянием:

рефракции

интерференции

дифракции

работы усилителей

Ответ: 2,4

4. Фазовый джиттер значительно влияет на параметры модемной передачи данных, которая использует:

фазовую модуляцию

амплитудную модуляцию

частотную модуляцию

Ответ: 1

5. Схема проведения сетевых измерений качества аналоговых каналов сети IDN представляет собой развитие схемы «точка-точка» с использованием:

транспондеров

мультиплексоров

респондеров

Ответ: 3

К ТЕМЕ 8: Измерения на сетях ISDN

1. Выберите одну или несколько разновидностей структуры ISDN сетей?

структура базового доступа
структура первичного доступа
структура вторичного доступа
структура центрального доступа

Ответ: 1,2

2. Передачу какого потока данных от АТС до пользователя реализует ISDN?

аналоговый поток
цифровой поток
дискретный поток
непрерывный поток

Ответ: 2

3. Какие устройства используются для усиления сигнала, в случае если затухание сигнала в интерфейсе U превышает нормы для возможности использования этого канала для ISDN?

генераторы
аттенюаторы
сумматоры
регенераторы

Ответ: 4

4. Что представляют собой устройство NT в структуре базового доступа в сети ISDN?

устройство для сертификации кабельных систем
устройство выявления неисправностей
устройство управления конфигурацией сети
сетевое окончание соединяет канал U с аппаратурой пользователя

Ответ: 4

5. Что включает в себя анализ протоколов в сети ISDN?

анализ процесса установления/разрушения вызова с поддержкой услуг базового вызова
задания параметров протокола
прогноз нагрузок и возможных неисправностей на участках абонентских линий
анализ аварийных участков линии и участков, по своим параметрам неблагоприятных для использования

Ответ: 1

К ТЕМЕ 9: Измерения на сетях передачи данных

1. Современные системы передачи данных (ПД) предназначены для передачи информации:

внутри различных систем инфраструктуры организации
между системами инфраструктуры
по беспроводным сетям
по телефонным сетям IDN

Ответ: 1,2

2. Какой вид информации передаётся в сетях ПД?

мультимедийная, речевая и текстовая
только мультимедийная
только речевая
только текстовая

Ответ: 1

3. Проводные системы передачи данных можно разделить на системы, использующие:

витую пару телефонных проводов
одновременно коаксиальные кабели и транкинговую связь
одновременно коаксиальные и опτικο-волоконные кабели
одновременно опτικο-волоконные кабели и радиосвязь

Ответ: 1,3

4. Основные направления развития беспроводных систем доступа:

спутниковые системы
транкинговые системы
наземные СВЧ-системы
системы персональной сотовой связи

Ответ: 1,3,4

5. Основное отличие трафика СПД от трафика сетей телефонии:

ориентирован на коммутацию каналов
основан на пакетной передаче
ориентирован на передачу аналоговых сигналов
основан на передаче протоколов

Ответ: 2

Типовые задания при выполнении лабораторных работ:

К ТЕМЕ 2: Технология измерений на волоконно-оптических системах передачи.

ЛАБОРАТОРНАЯ РАБОТА №1.

Работа оптического тестера под управлением персонального компьютера

1.Цель работы:

- 1.1. Изучить назначение, технические характеристики и конструкцию оптического тестера ОТ-2-6.
- 1.2. Научиться работать с тестером под управлением ПК.
- 1.3. Измерить мощность оптического излучения и затухания в кабеле с помощью ПК.

2. Вопросы для допуска к работе.

1. Назвать приемники оптического излучения.
2. Перечислить основные требования к приемникам излучения.
3. Сравнить приемники излучения p-i-n и лавинные фотодиоды.
4. Назвать композиционные материалы, которые используются для изготовления приемников оптического излучения.
5. Назвать основные характеристики фотоприемников.

ЛАБОРАТОРНАЯ РАБОТА №2.

Спектральное уплотнение в ВОЛС.

1.Цели работы.

- 1.1. Исследование принципа спектрального уплотнения.
- 1.2. Исследование двухканальной системы со спектральным уплотнением.
- 1.3. Исследование схемы трехканальной TDM-WDM системы связи.

2. Контрольные вопросы.

1. Опишите увиденный вами сигнал.
2. Каким образом разветвители вызвали искажение сигнала? Почему приемник не может просто выбрать один из двух сигналов и подавить другой?
3. Какой модуль нужно использовать, чтобы приемник преобразовывал в электрический только один световой сигнал, а не оба сразу?
4. Какую потенциальную проблему может вызвать присутствие Сообщения 2 на выходе приемника Сообщения 1?
5. Хотя на выходе приемника Сообщения 2 также появляется ослабленная копия сообщения 1, это вряд ли вызовет ту же проблему для цифровых сигналов. Почему?
6. Почему присутствует этот сигнал?
7. В чем заключается принцип волнового деления каналов WDM?
8. Какие существуют технологии WDM?
9. Назначение оптических фильтров WDM.

ЛАБОРАТОРНАЯ РАБОТА № 4.

Логическое формирование модуля STM-1 из заданного триба.

1.Цель работы:

1.Получить итоговую формулу преобразования двоичного потока для заданной схемы мультиплексирования в символьном варианте.

2. Сведения, необходимые для выполнения работы

Перед выполнением работы необходимо ознакомиться со следующими вопросами:

1. Ознакомиться с индивидуальным заданием.
2. По указанной литературе изучить теоретический материал.
3. Подготовить ответы на вопросы проверки знаний.

3.Вопросы проверки знаний:

1. Что называется конкатенацией?
2. Чему равна длина фрейма TVG-2?
3. Чему равна длина фрейма TV-12?

4.Вопросы для зачета:

1. Чему равна длина фрейма TVG-3 и его состав?
2. Из каких частей состоит заголовок SDH?
3. Поясните назначение VC-12_POH? TV-12_PTR?
4. Поясните назначение VC-4_POH ? AV-4_PTR?
5. Чему равна длина фрейма VC-4 и его состав?
6. Чему равна скорость передачи STM - 1?

К ТЕМЕ 6: Основы функционирования и измерения систем SDH

ЛАБОРАТОРНАЯ РАБОТА № 5.

Изучение модулей мультиплексора FLEXGAIN A155.

1.Цели работы:

1. Научиться устанавливать сменные модули в мультиплексор FlexGain A155 на программном уровне.
2. Закрепить теоретический материал о сменных модулях мультиплексора FlexGain A155.

2. Сведения, необходимые для выполнения работы

1. Изучить руководство по эксплуатации мультиплексора «FlexGain A155».

3.Контрольные вопросы зачета:

1. Назначение порта ETHERNET (LAN 1)?
2. Назначение портов TR и REC-модуля 3DS3, их характеристики?
3. Назначение портов «E1 INPUT» и «E1 OUTPUT» модуля 21E120?

ЛАБОРАТОРНАЯ РАБОТА №6.

Работа в меню 2M PORTS мультиплексора FLEXGAIN A155.

1.Цель работы:

- 1.Закрепить теоретический материал по изучению мультиплексора FlexGain A155.
- 2.Научиться работать в меню 2M Ports мультиплексора FlexGain A155.

2. Сведения, необходимые для выполнения работы

- 1.Руководство по эксплуатации мультиплексора «FlexGain A155».

3.Контрольные вопросы зачета:

- 1.Что означают уровни НРА, LPT, PPI?
- 2.Что означают аварии: tu – lom, tu – ais, tu – lop, lo – sd, lo – rdi, lo – uneq, lo – slm, ppi – los, ppi – ais?

К ТЕМЕ 7: Измерения на вторичных сетях телефонии.

ЛАБОРАТОРНАЯ РАБОТА №7

Устройство и работа электронных телефонных аппаратов

1.Цель работы:

- 1.Изучить устройство и работу электронных телефонных аппаратов, включая:
 - иммитатор напряжений АТС;
 - коммутационное поле со схемой электронного ТА;
 - набор модулей для сборки и исследования различных схем ТА и их компонентов.

2. Сведения, необходимые для выполнения работы

1. Работа вызывного устройства.
2. Влияние различных параметров схемы на работу телефонных аппаратов
3. Какие сигналы используются в телефонных каналах?

8.3. Перечень вопросов и заданий для промежуточной аттестации по дисциплине

Вопросы для промежуточного контроля (зачета):

1. Системное и эксплуатационное измерительное оборудование;
2. Измерение в различных частях современной электросвязи;
3. Группы измерений, характерные для вторичных сетей связи.
4. Описание технологии измерений в оптических системах передачи;
5. Измерительная техника для эксплуатационных измерений ВОСП;
6. Системное оборудование для анализа оптоволоконных кабелей.
7. Измерительные технологии электрических кабелей;
8. Измерения магистральных кабелей;
9. Измерения на абонентских кабельных сетях.

10. Особенности РЧ измерений;
11. Измерения радиоэфира;
12. Измерительное оборудование для анализа РЧ систем передачи.
13. Структура первичной сети;
14. Измерительные технологии PDH. Анализ потока E1;
15. Измерительные технологии PDH. Анализ потоков E2, E3, E4;
16. Измерительные технологии SDH.
17. Цифровая интегрированная сеть IDN;
18. Измерения на аналоговой сети IDN. Анализ каналов на соответствие нормам канала ТЧ;
19. Задачи имитации трафика в сетях IDN.
20. Развитие технологий ISDN;
21. Структура базового доступа 2B+D;
22. Структура первичного доступа 30B+D;
23. Аналоговые измерения каналов базового доступа каналов ISDN;
24. Измерения канального уровня по базовому доступу ISDN;
25. Анализ протоколов базового доступа ISDN;
26. Измерительное оборудование для тестирования базового доступа ISDN;
27. Структура и методы измерений первичного доступа ISDN (30B+D)
28. Задачи имитации трафика в сетях ISDN;
29. Задачи имитации трафиков в сетях ISDN.
30. Структура современных сетей ПД;
31. Измерения физического уровня;
32. Измерения канального уровня;
33. Измерения сетевого уровня;
34. Имитация трафика в сетях ПД.
35. Сеть сигнализации №7 в контексте измерительных технологий;
36. Структура протокола SS7;
37. Измерения системы сигнализации №7;
38. Анализаторы SS7.
39. Развитие технологий ATM;
40. Технологии измерений на сетях ATM;
41. Измерения транспортной среды ATM;
42. Анализ приложений ATM;
43. Измерительная техника для анализа ATM.
44. Общая тенденция к интеграции и ее влияние на измерительные технологии в области телекоммуникаций;
45. Стандарт IEEE- 488. Создание локальных сетей приборов;
46. Виртуальные среды сбора и обработки данных. Виртуальные приборы;
47. Взаимодействие автономных и встроенных измерительных средств. Интеграция измерительных комплексов в TMN.
48. Измерения на цифровой сети IDN.
49. Методы анализа протоколов базового доступа ISDN.
50. Измерительное оборудование для анализа первичного доступа ISDN.

8.4. Планируемые уровни сформированности компетенций обучающихся и критерии оценивания

Уровни	Содержательное описание уровня	Основные признаки выделения уровня (этапы формирования компетенции, критерии оценки сформированности)	Пятибалльная шкала (академическая) оценка	Двухбалльная шкала, зачет	БРС, % освоения (рейтинговая оценка)
Повышенный	Творческая деятельность	<i>Включает нижестоящий уровень.</i> Умение самостоятельно принимать решение, решать проблему/задачу теоретического и прикладного характера на основе изученных методов, приемов, технологий	отлично	зачтено	86-100
Базовый	Применение знаний и умений в более широких контекстах учебной и профессиональной деятельности, нежели по образцу с большей степенью самостоятельности и инициативы	<i>Включает нижестоящий уровень.</i> Способность собирать, систематизировать, анализировать и грамотно использовать информацию из самостоятельно найденных теоретических источников и иллюстрировать ими теоретические положения или обосновывать практику применения	хорошо		71-85
Удовлетворительный (достаточный)	Репродуктивная деятельность	Изложение в пределах задач курса теоретически и практически контролируемого материала	удовлетворительно		55-70
Недостаточный	Отсутствие признаков удовлетворительного уровня		неудовлетворительно	не зачтено	Менее 55

9. Перечень основной и дополнительной учебной литературы, необходимой для освоения дисциплины.

Основная литература

[1.Измерения в телекоммуникационных системах](#)

Издательство: [Флинта](#),: 2018г, 224 стр., Учебное пособие

Уровень образования: ВО - Бакалавриат

Авторы: [Аминев Александр Валерьевич](#), [Блохин Анатолий Васильевич](#)

[2.Инфокоммуникационные сети и системы](#)

Издательство: [БХВ-Петербург](#), 2019г., 208 стр., Учебное пособие
Уровень образования: ВО - Бакалавриат
Авторы: [Гольдштейн Борис Соломонович](#)

Дополнительная литература

1.Методы и средства измерения в оптических телекоммуникационных системах

Издательство: [Томский Государственный университет Систем управления и радиоэлектроники](#), : 2020г., 130 стр. Учебное пособие
Уровень образования: ВО - Бакалавриат
Авторы: [Мандель Аркадий Евсеевич](#):

2.Субботин, Е. А. Методы и средства измерения параметров оптических телекоммуникационных систем: учеб. пособие для техн. вузов/ Е. А. Субботин. - М.: Горячая линия-Телеком, 2013. - 224 с.: табл.. - (Учебное пособие для высших учебных заведений. Специальность). - Библиогр.: с. 210-211 (24 назв.). - ISBN 978-5-9912-0304-3: 375.22, 375.22, р.Имеются экземпляры в отделах /There are copies in departments: ч.з.N3(1)

10. Перечень ресурсов информационно-телекоммуникационной сети «Интернет», необходимых для освоения дисциплины.

- НЭБ Национальная электронная библиотека, диссертации и прочие издания
- eLIBRARY.RU Научная электронная библиотека, книги, статьи, тезисы докладов конференций
- Гребенников Электронная библиотека ИД журналы
- ЭБС Лань книги, журналы
- ЭБС Консультант студента

- ПРОСПЕКТ ЭБС
- ЭБС ZNANIUM.COM
- РГБ Информационное обслуживание по МБА
- БЕН РАН
- Электронно-библиотечная система (ЭБС) Кантитана (<https://elib.kantiana.ru/>)

11. Перечень информационных технологий, используемых при осуществлении образовательного процесса по дисциплине.

Программное обеспечение обучения включает в себя:

- система электронного образовательного контента БФУ им. И. Канта – www.lms-3.kantiana.ru, обеспечивающую разработку и комплексное использование электронных образовательных ресурсов;
- серверное программное обеспечение, необходимое для функционирования сервера и связи с системой электронного обучения через Интернет;
- корпоративная платформа Microsoft Teams;
- установленное на рабочих местах студентов ПО: Microsoft Windows 7, Microsoft Office Standart 2010, антивирусное программное обеспечение Kaspersky Endpoint Security.

12. Описание материально-технической базы, необходимой для осуществления образовательного процесса по дисциплине.

Для проведения занятий лекционного типа, практических и семинарских занятий используются специальные помещения (учебные аудитории), оборудованные техническими средствами обучения – мультимедийной проекционной техникой. Для проведения занятий лекционного типа используются наборы демонстрационного оборудования.

Для проведения лабораторных работ, (практических занятий – при необходимости) используются специальные помещения (учебные аудитории), оснащенные специализированным лабораторным оборудованием: персональными компьютерами с возможностью выхода в интернет и с установленным программным обеспечением, заявленным в п.11.

1. Учебная аудитория _кафедры 25 человек. Проектор Epson EMP-1810 - проектор с повышенной яркостью; персональный компьютер с параметрами - Intel Core I3-3220, 3.3 GHz, 4Gb RAM, 1 Tb HDD, 21,5”, keyboard,. Mouse, LAN, Internet access.
2. Общесистемное программное обеспечение Microsoft Office Standart 2010. Договор № 812/11 от 30.09.11 с ЗАО "СофтЛайн Трейд"
3. Компьютерный класс для выполнения виртуальных лабораторных работ.
4. Тестер интерфейсного сигнала ТИС Е1, описание.
5. Мультиплексор FlexGain A155, описание.
6. Лабораторная установка «Устройство и работа электронных телефонных аппаратов» содержит:
 - иммитатор напряжений АТС;
 - коммутационное поле со схемой электронного ТА;
 - набор модулей для сборки и исследования различных схем ТА и их компонентов.
7. Цифровой мультиметр Agilent 34410A
8. Генератор сигналов сложной /произвольной формы Agilent 33250A
9. Цифровой запоминающий осциллограф TDS1000B
- 10.Частотомеры АКПП-5102
- 11.Осциллографы Agilent
- 12.Измеритель LCR-78101G
- 13.Моноблок MSI
- 14.Монитор LG для показа презентаций

Для проведения групповых и индивидуальных консультаций, текущего контроля и промежуточной аттестации используются специальные помещения (учебные аудитории), оборудованные специализированной мебелью (для обучающихся), меловой / маркерной доской.

Для организации самостоятельной работы обучающимся предоставляются помещения, оснащенные компьютерной техникой с возможностью подключения к сети «Интернет» и обеспечением доступа в электронную информационно-образовательную среду университета.

Для обучения инвалидов и лиц с ограниченными возможностями здоровья университетом могут быть представлены специализированные средства обучения, в том числе технические средства коллективного и индивидуального пользования.

**МИНИСТЕРСТВО НАУКИ И ВЫСШЕГО ОБРАЗОВАНИЯ
РОССИЙСКОЙ ФЕДЕРАЦИИ**
федеральное государственное автономное образовательное учреждение
высшего образования «Балтийский федеральный университет имени Иммануила
Канта»
Высшая школа физической культуры и спорта

РАБОЧАЯ ПРОГРАММА ДИСЦИПЛИНЫ

«Физическая культура и спорт»

Шифр: 11.03.02

Направление подготовки: Инфокоммуникационные технологии и системы связи

Профиль: «Инфокоммуникационные интегрированные системы и технологии»

Квалификация (степень) выпускника: бакалавр

Лист согласования

Составитель: Воронин Денис Иванович, к.п.н., доцент, Томашевская Ольга Борисовна, к.п.н., доцент, Соболева Лилия Леонидовна, старший преподаватель.

Рабочая программа утверждена на заседании ученого совета института образования

Рабочая программа утверждена на заседании научно-методического совета Института образования

Протокол № 3 от «17» января 2022 г.

Председатель ученого совета института
образования

Профессор, доктор педагогических наук
Ведущий менеджер/руководитель ОПОП
ВО

А.О. Бударина
Е.О. Ширшова

Рабочая программа одобрена на заседании Учебно-методического совета (УМС) ИФМНиИТ

Протокол № 1/22 от «01» февраля 2022 г.

Председатель УМС

Доцент, к.ф.-м.н.

Руководитель ОПОП ВО

/ А.А. Шпилевой

/ В.И. Бурмистров

Содержание

1. Наименование дисциплины «**Физическая культура и спорт**»
2. Перечень планируемых результатов обучения по дисциплине, соотнесенных с планируемыми результатами освоения образовательной программы.
3. Место дисциплины в структуре образовательной программы.
4. Виды учебной работы по дисциплине.
5. Содержание дисциплины, в том числе практической подготовки в рамках дисциплины, структурированное по темам.
6. Перечень учебно-методического обеспечения для самостоятельной работы обучающихся по дисциплине.
7. Методические рекомендации по видам занятий
8. Фонд оценочных средств
 - 8.1. Перечень компетенций с указанием этапов их формирования в процессе освоения образовательной программы в рамках учебной дисциплины
 - 8.2. Типовые контрольные задания или иные материалы, необходимые для оценки знаний, умений и навыков и (или) опыта деятельности в процессе текущего контроля
 - 8.3. Перечень вопросов и заданий для промежуточной аттестации по дисциплине
 - 8.4. Планируемые уровни сформированности компетенций обучающихся и критерии оценивания
9. Перечень основной и дополнительной учебной литературы, необходимой для освоения дисциплины
11. Перечень информационных технологий, используемых при осуществлении образовательного процесса по дисциплине.
12. Описание материально-технической базы, необходимой для осуществления образовательного процесса по дисциплине

1. Наименование дисциплины: «Физическая культура и спорт».

Целью дисциплины является формирование физической культуры личности и способности направленного использования разнообразных средств физической культуры, спорта и для сохранения и укрепления здоровья, психофизической подготовки и самоподготовки к будущей жизни и профессиональной деятельности, систематическое физическое самосовершенствование.

2. Перечень планируемых результатов обучения по дисциплине, соотнесенных с планируемыми результатами освоения образовательной программы

Код компетенции	Результаты освоения образовательной программы (ИДК)	Результаты обучения по дисциплине
УК-7 Способен поддерживать должный уровень физической подготовленности для обеспечения полноценной социальной и профессиональной деятельности	УК-7.1. Знает виды физических упражнений, роль и значение физической культуры в жизни человека и общества, научно-практические основы физической культуры, профилактики вредных привычек и здорового образа и стиля жизни УК-7.2. Умеет применять на практике разнообразные средства физической культуры, спорта и туризма для сохранения и укрепления здоровья и психофизической подготовки; - использовать средства и методы физического воспитания для профессионально-личностного развития, физического самосовершенствования, формирования здорового образа и стиля жизни УК-7.3. Владеет средствами и методами укрепления индивидуального здоровья для обеспечения полноценной социальной и профессиональной деятельности	Знать: Роль физической культуры и спорта в развитии личности, подготовке к профессиональной деятельности, влияние физической культуры на укрепления здоровья. Основные средства и методы физического воспитания. Методы оценки и контроля физического развития и физической подготовленности. Уметь: Использовать средства и методы физической культуры для профессионально-личностного развития, физического самосовершенствования и самовоспитания, формирования здорового образа и стиля жизни; Выполнять комплексы упражнений оздоровительной, адаптивной (лечебной) физической культуры и профессионально прикладной направленности. Владеть: Методикой самостоятельно применять средства и методы физического воспитания, методами контроля состояния организма при физических нагрузках; Опытном ведении здорового образа жизни, участия в физкультурно-оздоровительной и спортивной деятельности.

3. Место дисциплины в структуре образовательной программы

Дисциплина «Физическая культура и спорт» представляет собой дисциплину обязательной части блока дисциплин подготовки студентов и направлена на сохранение и укрепление здоровья, подготовку студентов к профессиональной деятельности, способствует расширению и углублению знаний, умений и навыков в области физической культуры и спорта.

Общая трудоемкость дисциплины «Физическая культура и спорт» для очной формы обучения составляет 2 зачетные единицы, 72 академических часа: 24 часа лекционных занятий, 46 часов практических занятий, 2 часа самостоятельной работы студентов.

Дисциплина изучается на 2 курсе в 3 семестре.

4. Виды учебной работы по дисциплине.

Виды учебной работы по дисциплине зафиксированы учебным планом основной профессиональной образовательной программы по указанному направлению и профилю, выражаются в академических часах. Часы контактной работы и самостоятельной работы студента и часы, отводимые на процедуры контроля, могут различаться в учебных планах ОПОП по формам обучения. Объем контактной работы включает часы контактной аудиторной работы (лекции/практические занятия/ лабораторные работы), контактной внеаудиторной работы (контроль самостоятельной работы), часы контактной работы в период аттестации. Контактная работа, в том числе может проводиться посредством электронной информационно-образовательной среды университета с использованием ресурсов сети Интернет и дистанционных технологий

Объем дисциплины	Всего часов
	для очной формы обучения
Общая трудоемкость дисциплины	72
Контактная работа обучающихся с преподавателем (по видам учебных занятий) (всего)	72
Аудиторная работа (всего):	72
в т. числе:	
Лекции (теоретический курс)	24
Практические занятия	46
Самостоятельная работа обучающихся (всего)	2
Вид промежуточной аттестации обучающегося (зачет / экзамен)	Зачет, 2 ЗЕ

5. Содержание дисциплины, структурированное по темам (разделам)

Рекомендуемая тематика занятий максимально полно реализуется в контактной работе со студентами при изучении теоретического и практического курса дисциплины.

5.1. Содержание основных разделов теоретического курса

№ п/п	Наименование темы	Содержание темы
1	Физическая культура и спорт в общекультурной и профессиональной подготовке студентов.	Физическая культура и спорт как социальные феномены общества. Современное состояние физической культуры и спорта. Нормативно-правовая основа физической культуры и спорта. Федеральный закон «О физической культуре и спорте в Российской Федерации». Физическая культура личности. Ценности физической культуры. физическая культура как учебная дисциплина высшего профессионального образования и целостного развития личности. Основные положения организации физического воспитания в высшем учебном заведении, в БФУ им.И.Канта.
2	Универсиады. История комплексов ГТО и БГТО. Новый Всероссийский физкультурно-спортивный комплекс.	История становления и развития Олимпийского движения. Возникновение олимпийских игр. Возрождение олимпийской идеи. Олимпийское движение. Олимпийские комитеты в России. Универсиады. Универсиада в Казани. История комплексов ГТО и БГТО. Новый Всероссийский физкультурно-спортивный комплекс: цель, задачи, структура, основные требования.
3	Социально-биологические основы физической культуры.	Организма человека как единая саморазвивающаяся и саморегулирующаяся биологическая система. Воздействие природных и социально-экологических факторов на организм и жизнедеятельность человека. Средства физической культуры и спорта в управлении совершенствованием функциональных возможностей организма в целях обеспечения умственной и физической деятельности. Физиологические механизмы и закономерности совершенствования отдельных систем организма под воздействием направленной физической тренировки. Двигательная функция и повышение устойчивости организма человека к различным условиям внешней среды.
4	Основы здорового образа жизни студента.	Здоровье человека как ценность. Факторы, определяющие здоровье. Понятие «здоровье», его содержание и критерии. Основы здорового образа жизни студента. Роль физической культуры в обеспечении здоровья. Здоровый образ жизни и его составляющие. Личное отношение к здоровью как условие формирования здорового образа жизни. Образ жизни студентов и его влияние на здоровье. Основные требования к организации здорового образа жизни (ЗОЖ). Взаимосвязь общей культуры студента и его образа жизни. Структура жизнедеятельности студентов и ее отражение в образе жизни. Основные требования к организации здорового образа жизни. Физическое самовоспитание и самосовершенствование в здоровом образе жизни.
5	Лечебная физическая культура и спорт как средство профилактики и реабилитации при различных заболеваниях.	Значение лечебной физической культуры. Клинико-физиологическое обоснование и механизмы лечебного действия физических упражнений. Средства лечебной физической культуры. Классификация и характеристика физических упражнений. Методика лечебного применения физических упражнений. Дозировка. Формы лечебной физической культуры. Лечебная физическая культура при заболеваниях сердечно-сосудистой системы. Механизмы лечебного действия физических упражнений при заболеваниях сердечно-сосудистой системы. Показания и противопоказания к применению лечебной физической культуры при заболеваниях сердечно-сосудистой системы. Роль

		<p>физических упражнений в профилактике заболеваний сердечно-сосудистой системы.</p> <p>Лечебная физкультура при заболеваниях органов дыхания</p> <p>Механизмы лечебного действия физических упражнений при заболеваниях органов дыхания.</p> <p>Лечебная физкультура при заболеваниях органов пищеварения и нарушениях обмена веществ. Механизмы лечебного действия физических упражнений при заболеваниях органов пищеварения и нарушениях обмена веществ. Основы методики лечебной физкультуры органов пищеварения и нарушениях обмена веществ.</p>
6	<p>Психофизиологические основы учебного труда и интеллектуальной деятельности. Средства физической культуры в регулировании работоспособности.</p>	<p>Основные понятия. Работоспособность в умственном труде и влияние на нее внешних и внутренних факторов. Влияние периодичности ритмических процессов в организме на работоспособность студентов. Общие закономерности изменения работоспособности студентов в процессе обучения. Работоспособность студентов в период экзаменационной сессии. Здоровье и работоспособность студентов. Заболеваемость студентов в период учебы и ее профилактика. Средства физической культуры в регулировании умственной работоспособности, психоэмоционального и функционального состояния студентов. Физические упражнения как средство активного отдыха. Основные причины изменения состояния студентов в период экзаменационной сессии, критерии нервно-эмоционального и психофизического утомления. Особенности использованию средств физической культуры для оптимизации работоспособности, профилактики нервно-эмоционального и психофизического утомления студентов, повышения эффективности учебного труда.</p>
7	<p>Физическая подготовка в системе физического воспитания.</p>	<p>Характеристика физической подготовки студентов. Воспитание физических качеств. Формирование психических качеств в процессе физического воспитания. Общая физическая подготовка. Специальная физическая подготовка, цели и задачи. Спортивная подготовка. Структура подготовленности спортсменов. Зоны и интенсивность физических нагрузок. Значения мышечной релаксации. Возможность и условия коррекции физического развития, телосложения, двигательной и функциональной подготовленности средствами физической культуры и спорта в студенческом возрасте. Формы занятий физическими упражнениями. Учебно-тренировочное занятие как основная формы обучения физическим упражнениям. Структура и направленность учебно-тренировочного занятия.</p>
8	<p>Спорт. Классификация видов спорта. Особенности занятий индивидуальным видом спорта или системой физических упражнений.</p>	<p>Спорт. Многообразие видов спорта. Классификация. Краткая характеристика базовых видов спорта. Особенности занятий избранным видом спорта или системой физических упражнений. Влияние избранного вида спорта или системы физических упражнений на физическое развитие, функциональную подготовленность и психические качества. Пути достижения физической, технической, тактической и психической подготовленности. Модельные характеристики спортсмена высокого класса. Планирование тренировки в избранном виде спорта или системе физических упражнений. Виды и методы контроля за эффективностью тренировочных занятий. Специальные зачетные требования и нормативы по годам (семестрам) обучения студентов. Система студенческих спортивных соревнований. Требования спортивной классификации и правил соревнований по избранному виду спорта.</p> <p>Спорт. Индивидуальный выбор видов спорта или систем физических упражнений. Студенческий спорт. Его</p>

		<p>организационные особенности. Олимпийские игры и Универсиады.</p> <p>Участие в спортивных соревнованиях.</p>
9	Современные оздоровительные системы физических упражнений.	<p>Основные понятия и характеристика современных оздоровительных технологий. Их классификация.</p> <p>Требования. Современные оздоровительные системы: - атлетическая гимнастика, спортивная аэробика, гидроаэробика, стрейтчинг, шейпинг, калланетика, изотон, бодифлекс, велнес и др., системы дыхательной гимнастики оздоровительная методика фитнеса. Классификация фитнес программ по функциональной направленности.</p>
10	Методические основы самостоятельных занятий физическими упражнениями.	<p>Мотивация и целенаправленность самостоятельных занятий. Формы и содержание самостоятельных занятий. Организация самостоятельных занятий физическими упражнениями различной направленности. Характер содержания занятий в зависимости от возраста. Особенности самостоятельных занятий для студентов. Планирование и управление самостоятельными занятиями. Взаимосвязь между интенсивностью нагрузок и уровнем физической подготовленности. Гигиена и безопасность самостоятельных занятий. Самоконтроль за эффективностью самостоятельных занятий.</p>
11	Профессионально-прикладная физическая подготовка студентов. Физическая культура и спорт в профессиональной деятельности специалиста.	<p>Личная и социально-экономическая необходимость специальной психофизической подготовки человека к труду. Определение понятия «профессионально-прикладная физическая подготовка» (ППФП), ее цели, задачи, средства. Место ППФП в системе физического воспитания студентов. Факторы, определяющие конкретное содержание ППФП. Особенности форм и подбора средств ППФП студентов, отнесенных к специальной медицинской группе. Понятие производственная физическая культура, ее содержание и составляющие. Роль нетрадиционной гимнастики в профессиональной деятельности специалиста. Особенности выбора форм, методов и средств физической культуры и спорта в рабочее и свободное время специалистов. Профилактика профессиональных заболеваний и травматизма средствами физической культуры. Влияние индивидуальных особенностей, географо-климатических условий и других факторов на содержание физической культуры специалистов. Роль будущих специалистов по внедрению физической культуры в производственный коллектив.</p>
12	Основы судейства соревнований базовых видов спорта.	<p>Виды физкультурно-спортивных массовых мероприятий и их значение. Цели, задачи, принципы, особенности организации и проведения физкультурно-спортивных массовых мероприятий. Правила поведения болельщиков на соревнованиях.</p> <p>Обязанности судейской бригады. Характеристика видов деятельности. Положения о соревнованиях.</p>
13	Дефектология в социально-профессиональной среде	<p>Социокультурные и правовые аспекты дефектологического статуса инвалида и лиц с ОВЗ в социально-профессиональной среде: Особые индивидуальные и социальные потребности инвалида и лиц с ОВЗ.</p> <p>Интеграция лиц с инвалидностью и ОВЗ в социокультурное пространство: психологический аспект: Организация трудового процесса для лиц с ОВЗ и инвалидов в рамках профессиональной деятельности. Социально-психологические и дефектологические аспекты интеграции. Особенности познавательной и эмоциональной сферы лиц с нарушением зрения, слуха и НОДА и их проявления в социально-профессиональной среде.</p> <p>Характеристика лиц с особенностями внешности, интеллектуальными нарушениями и нарушениями</p>

	<p>аутистического спектра: Дефектологический статус и психологическая характеристика лиц с особенностями внешности, интеллектуальными нарушениями и нарушениями аутистического спектра. Особенности познавательной и эмоциональной сферы лиц с особенностями внешности, интеллектуальными нарушениями и нарушениями аутистического спектра и их проявления в социально-профессиональной среде.</p> <p>Особенности межличностного взаимодействия с лицами с инвалидностью и ОВЗ в профессиональной среде: Способы общения с инвалидами по слуху, по зрению, передвигающимися на кресле-коляске, с нарушением внешности.</p>
--	--

5.2. Содержание основных разделов практического курса

№ п/п	Наименование темы	Содержание темы практических занятий
1.	Средства физической культуры в регулировании работоспособности.	<p>Комплексы упражнений для регулирования работоспособности с учетом учебной и интеллектуальной деятельности.</p> <p>Средства физической культуры для профилактики утомления, связанного с учебной и интеллектуальной деятельностью.</p>
2.	Физическая подготовка в системе физического воспитания.	<p>Двигательная и функциональная подготовленности средствами физической культуры и спорта.</p> <p>Основы совершенствования двигательных действий и воспитание физических качеств средствами общефизической подготовки.</p> <p>Формирование психических качеств в процессе физического воспитания студентов.</p> <p>Упражнения на воспитание выносливости, координации, силы, быстроты, гибкости:</p> <p>общеразвивающие упражнения, упражнения с предметами, упражнения в парах, упражнения с собственным весом и с отягощениями.</p> <p>Комплекс разминки для сдачи упражнений ВФСК ГТО.</p>
3.	Особенности занятий индивидуальным видом спорта или системой физических упражнений.	<p>Легкая атлетика. Обучение и совершенствование техники легкоатлетических упражнений. Упражнения на воспитание скоростных качеств и координации: совершенствование двигательных реакций на различные сигналы, старты из различных исходных положений, ускорения, бег на короткие дистанции, обучение технике высокого и низкого старта и стартового ускорения, финиширования. Техника бега по дистанции. Челночный бег. Скоростно-силовые упражнения: техника прыжков и метаний.</p> <p>Упражнения на воспитание выносливости:</p> <p>Бег и разновидности ходьбы на средние и длинные дистанции. Обучение технике бега по дистанции: беговой цикл, постановка стопы, работа рук, дыхание.</p> <p>Кроссовая подготовка. Техника бега по дистанции, обгон, преодоление препятствий. Развитие общей и специальной выносливости (равномерный, переменный, повторный бег)</p> <p>Эстафетный бег: техника передачи и приема эстафетной палочки на месте и в движении, техника эстафетного бега по дистанции.</p> <p>Эстафеты с предметами и без, различные способы передвижений, преодоления препятствий.</p> <p>Способы передвижения и преодоления препятствий в командной эстафете.</p> <p>Передвижения с предметами, партнером.</p>

		Преодоление препятствий, движение по заданной траектории. Выполнение заданий на станциях эстафеты. Спортивные игры. Подвижные игры и эстафеты. Основы спортивных игр. Правила соревнований в игровых видах спорта. Подвижные игры на внимание, координацию, скорость и точность выполнения команд.
4.	Современные оздоровительные системы физических упражнений.	Гимнастика. Техника гимнастических упражнений на развитие силы, координации и гибкости. Дыхательные упражнения, упражнения на расслабление. Комплексы упражнений оздоровительной гимнастики с предметами (гимнастическая палка, мяч, скакалка, гантели, медицинболл) Комплексы упражнений утренней гимнастики. Комплексы упражнений производственной гимнастики. Комплексы упражнений на растягивание и восстановление.
5.	Методические основы самостоятельных занятий физическими упражнениями.	Методика составления комплексов упражнений оздоровительной направленности. Терминология, основные принципы построения. Примеры комплексов. Показ и разучивание комплексов с группой.
6.	Профессионально-прикладная физическая подготовка студентов. Физическая культура и спорт в профессиональной деятельности специалиста.	Методика составления комплексов упражнений профессионально-прикладной направленности. Особенности будущей профессиональной деятельности, профилактика профессиональных заболеваний средствами физической культуры. основные принципы построения. Примеры комплексов. Показ и разучивание комплексов с группой.
7.	Дефектология в социально-профессиональной среде	Социокультурные и правовые аспекты дефектологического статуса инвалида и лиц с ОВЗ в социально-профессиональной среде Интеграция лиц с инвалидностью и ОВЗ в социокультурное пространство: психологический аспект Характеристика лиц с особенностями внешности, интеллектуальными нарушениями и нарушениями аутистического спектра Особенности межличностного взаимодействия с лицами с инвалидностью и ОВЗ в профессиональной среде

6. Перечень учебно-методического обеспечения для самостоятельной работы обучающихся по дисциплине

Содержание самостоятельной работы

№ п/п	Наименование темы	Содержание самостоятельной работы
1	Методические основы самостоятельных занятий физическими упражнениями.	Составление комплекса упражнений оздоровительной направленности.
2.	Профессионально-прикладная физическая подготовка студентов. Физическая культура и спорт в профессиональной деятельности специалиста.	Составление комплекса упражнений производственной гимнастики.
	Дефектология в социально-профессиональной среде	Организационные аспекты взаимодействия учреждений здравоохранения, образования и социальной защиты с целью обеспечения процессов социокультурной интеграции взрослых людей с особыми нуждами Дефектологические и психологические характеристики поведения людей с

	ограничениями жизнедеятельности в профессиональной среде Правила этикета при общении с инвалидами, имеющими нарушение зрения или незрячими, нарушение слуха, испытывающими трудности при передвижении, имеющими задержку в развитии и проблемы общения, испытывающим затруднения в речи Декларация независимости инвалида
--	--

Требования к самостоятельной работе студентов:

1. Составление комплекса упражнений оздоровительной направленности предусматривает составление конспекта комплекса утренней гигиенической гимнастики из 12-15 упражнений с использованием графических или иных приемов записи на основе использования материалов лекций, двигательного опыта практических занятий и самостоятельного изучения материалов по теме.

2. Составление комплекса упражнений производственной гимнастики предусматривает составление конспекта комплекса упражнений для профилактики утомления и повышения работоспособности из 12-15 упражнений с использованием графических или иных приемов записи на основе использования материалов лекций, двигательного опыта практических занятий и самостоятельного изучения материалов по теме.

Пример конспекта:

№ п/п	Содержание упражнения	Дозировка	Методические указания
1	И.П. – основная стойка 1-4 – поворот головы вправо 5-8 – поворот головы влево	8 раз	Следить за осанкой, спина прямая.
2	И.П. – ноги врозь, руки в стороны, кисти в кулаках 1-4 – круговые движения кистями внутрь 5-8 – круговые движения предплечьями внутрь 9-16 – круговые движения прямыми руками вперед	3 раза в каждую сторону поочередно	Вращения выполнять с усилиями. Следить за осанкой, спина прямая.
3	И.П. – О.С., руки на пояс 1-4 – наклон туловища вправо 5-8 – наклон туловища влево	8 раз	При наклонах в сторону голова направлена в сторону наклона
4	И.П. – О.С. 1 – выпад правой ногой 2, 4 – И.П. 3 – выпад левой ногой	8 раз	Следить за осанкой, спина прямая.

Руководствуясь положениями статьи 47 и статьи 48 Федерального закона от 29 декабря 2012 г. N 273-ФЗ «Об образовании в Российской Федерации» научно-педагогические работники и иные лица, привлекаемые университетом к реализации данной образовательной программы, пользуются предоставленными академическими правами и

свободами в части свободы преподавания, свободы от вмешательства в профессиональную деятельность; свободы выбора и использования педагогически обоснованных форм, средств, методов обучения и воспитания; права на творческую инициативу, разработку и применение авторских программ и методов обучения и воспитания в пределах реализуемой образовательной программы и отдельной дисциплины.

Исходя из рамок, установленных учебным планом по трудоемкости и видам учебной работы по дисциплине, преподаватель самостоятельно выбирает тематику занятий по формам и количеству часов проведения контактной работы: лекции и иные учебные занятия, предусматривающие преимущественную передачу учебной информации преподавателем и (или) занятия семинарского типа (семинары, практические занятия, практикумы, лабораторные работы, коллоквиумы и иные аналогичные занятия), и (или) групповые консультации, и (или) индивидуальную работу обучающихся с преподавателем, в том числе индивидуальные консультации (по курсовым работам/проектам – при наличии курсовой работы/проекта по данной дисциплине в учебном плане).

Рекомендуемая тематика занятий максимально полно реализуется в контактной работе со студентами очной формы обучения. В случае реализации образовательной программы в заочной / очно-заочной форме трудоемкость дисциплины сохраняется, однако объем учебного материала в значительной части осваивается студентами в форме самостоятельной работы. При этом требования к ожидаемым образовательным результатам студентов по данной дисциплине не зависят от формы реализации образовательной программы.

7. Методические рекомендации по видам занятий

Лекционные занятия.

В ходе лекционных занятий обучающимся рекомендуется выполнять следующие действия. Вести краткое конспектирование учебного материала. Обращать внимание на категории, формулировки, раскрывающие содержание тех или иных явлений и процессов, научные выводы и практические рекомендации по их применению. Задавать преподавателю уточняющие вопросы с целью уяснения теоретических положений, разрешения спорных ситуаций.

Желательно оставить в рабочих конспектах поля, на которых во внеаудиторное время можно сделать пометки из рекомендованной литературы, дополняющие материал прослушанной лекции, а также подчеркивающие особую важность тех или иных теоретических положений.

Практические занятия.

На практических занятиях в зависимости от темы занятия разучиваются двигательные действия, выполняются практические упражнения, указанной дозировки, осуществляется самоконтроль физического состояния и реакции на нагрузку, обрабатывается работа в группе (команде).

Самостоятельная работа.

Самостоятельная работа осуществляется в виде изучения литературы, эмпирических данных по публикациям и конкретных ситуаций из практики, подготовке индивидуальных работ, работа с лекционным материалом, самостоятельное изучение отдельных тем дисциплины; поиск и обзор литературы и электронных источников; чтение и изучение учебника и учебных пособий.

8. Фонд оценочных средств

8.1. Перечень компетенций с указанием этапов их формирования в процессе освоения образовательной программы в рамках учебной дисциплины

Основными этапами формирования указанных компетенций при изучении обучающимися дисциплины являются последовательное изучение содержательно связанных между собой тем учебных занятий. Изучение каждой темы предполагает овладение обучающимися необходимыми компетенциями. Результат аттестации обучающихся на различных этапах формирования компетенций показывает уровень освоения компетенций.

Контролируемые разделы (темы) дисциплины	Индекс контролируемой компетенции (или её части)	Оценочные средства по этапам формирования компетенций
		текущий контроль по дисциплине
Физическая культура и спорт в общекультурной и профессиональной подготовке студентов.	УК-7.1. УК-7.3.	Тестовые задания по теме. (вопросы для самоконтроля)
Универсиады. История комплексов ГТО и БГТО. Новый Всероссийский физкультурно-спортивный комплекс.	УК-7.1.	Тестовые задания по теме (вопросы для самоконтроля), тесты по физической подготовленности
Социально-биологические основы физической культуры.	УК-7.1.	Тестовые задания по теме (вопросы для самоконтроля)
Основы здорового образа жизни студента.	УК-7.2 УК-7.3	Тестовые задания по теме (вопросы для самоконтроля)
Лечебная физическая культура и спорт как средство профилактики и реабилитации при различных заболеваниях.	УК-7.1. УК-7.2 УК-7.3	Тестовые задания по теме (вопросы для самоконтроля)
Психофизиологические основы учебного труда и интеллектуальной деятельности. Средства физической культуры в регулировании работоспособности.	УК-7.2	Тестовые задания по теме (вопросы для самоконтроля)
Физическая подготовка в системе физического воспитания.	УК-7.1. УК-7.2	Тестовые задания по теме (вопросы для самоконтроля),

Контролируемые разделы (темы) дисциплины	Индекс контролируемой компетенции (или её части)	Оценочные средства по этапам формирования компетенций
		текущий контроль по дисциплине
	УК-7.3	тесты по физической подготовленности
Спорт. Классификация видов спорта. Особенности занятий индивидуальным видом спорта или системой физических упражнений.	УК-7.1. УК-7.2	Тестовые задания по теме (вопросы для самоконтроля), тесты по физической подготовленности
Современные оздоровительные системы физических упражнений.	УК-7.1. УК-7.2	Тестовые задания по теме (вопросы для самоконтроля), тесты по физической подготовленности
Методические основы самостоятельных занятий физическими упражнениями.	УК-7.2 УК-7.3	Конспект комплекса УГГ Конспект комплекса ПГ
Профессионально-прикладная физическая подготовка студентов. Физическая культура и спорт в профессиональной деятельности специалиста.	УК-7.1. УК-7.2 УК-7.3	Тестовые задания по теме (вопросы для самоконтроля), участие в соревнованиях Спартакиады БФУ и соревнованиях различного уровня
Основы судейства соревнований базовых видов спорта.	УК-7.1. УК-7.2 УК-7.3	Тестовые задания по теме (вопросы для самоконтроля), судейская практика на занятиях, на соревнованиях в рамках Спартакиады БФУ и других спортивных мероприятиях.

8.2. Типовые контрольные задания или иные материалы, необходимые для оценки знаний, умений и навыков и (или) опыта деятельности в процессе текущего контроля

Целью тестирования теоретического курса является закрепление, углубление и систематизация знаний студентов, полученных на лекциях и в процессе самостоятельной работы, проведение тестирования позволяет ускорить контроль за усвоением знаний и объективизировать процедуру оценки знаний студента.

Примерные тестовые задания

- Педагогический процесс, направленный на системное освоение рациональных способов управления своими движениями, приобретение необходимых двигательных навыков, умений, а так же связанных с этим процессом знаний, называется...
 - физическим воспитанием;
 - физическим развитием;
 - физической культурой;
 - обучение движениям;
 - физической рекреацией.

2. Спорт, обусловленный коммерческими интересами и являющийся источником существования спортсменов – это спорт ...
- а) олимпийский;
 - б) адаптивный;
 - в) массовый;
 - г) профессиональный;
 - д) любительский.
3. К основным составляющим ЗОЖ относят: 1) режим труда и отдыха; 2) организацию сна; 3) режим питания; 4) организацию двигательной активности; 5) выполнение требований санитарии и гигиены; 6) профилактику вредных привычек; 7) занятие спортом.
- Выбери правильный ответ.
- а) 1, 2, 3, 4, 5, 6;
 - б) 1, 3, 4, 6, 7;
 - в) 1, 2, 4, 5, 6;
 - г) 2, 3, 4, 5, 6, 7;
 - д) 1, 2, 3, 4, 6, 7.
4. После прохождения медицинского обследования студенты распределяются по следующим медицинским группам:
- а) основная, подготовительная, специальная;
 - б) основная, специальная, лечебная;
 - в) подготовительная, основная, спортивная;
 - г) спортивная, специальная, подготовительная;
 - д) спортивная, основная, специальная.
5. Процесс развития двигательных качеств и приобретения двигательных навыков это:
- а) физическое развитие;
 - б) физическое воспитание;
 - в) физическая культура и спорт;
 - г) комплекс физических упражнений;
6. К циклическим упражнениям относится
- а) спортивные игры;
 - б) бокс;
 - в) езда на велосипеде;
 - г) прыжки в высоту;
 - д) фигурное катание.

7. К ациклическим упражнениям относится:
- а) бег;
 - б) плавание;
 - в) езда на велосипеде;
 - г) гребля;
 - д) спортивные игры.
8. Физическим качеством человека не является
- а) сила;
 - б) быстрота;
 - в) ловкость;
 - г) уравновешенность;
 - д) выносливость.
9. Основатель отечественной системы физического образования:
- а) П.Ф. Лесгафт;
 - б) Л.П. Матвеев;
 - в) М.В. Ломоносов;
 - г) Пьер де Кубертен;
 - д) С.П. Евсеев.
10. Выносливость – это способность:
- а) человека выполнять упражнение с максимальным усилием;
 - б) организма противостоять внешним воздействиям окружающей среды;
 - в) организма быстро восстанавливаться после физических упражнений;
 - г) организма противостоять утомлению;
 - д) человека быстро приспосабливаться к различным видам деятельности.
11. Быстрота – это способность человека выполнять:
- а) движения с минимальным усилием;
 - б) движения с максимальной амплитудой;
 - в) движения в минимальный промежуток времени;
 - г) движения в максимальный промежуток времени;
 - д) движения с максимальным усилием.

12. Гибкость – это способность человека выполнять:

- а) движения с максимальной скоростью;
- б) движения с максимальным усилием;
- в) сложно координационные движения;
- г) движения с большой амплитудой;
- д) движения с минимальной затратой времени.

Практический раздел реализуется в виде учебно-тренировочных, методико – практических занятий. Обучающиеся выполняют комплексы физических упражнений и двигательных действий под контролем преподавателя, совершенствуя двигательные умения и навыки, развивая двигательный опыт и физические качества: координацию, силу, выносливость, быстроту, гибкость.

Примерные практические задания:

- 1. Преодоление дистанции 1-2 км спортивной ходьбой
- 2. Выполнение комплекса общеразвивающих упражнений
- 3. Челночный бег 3х10м
- 4. Кроссовый бег 2 км
- 5. Подвижная игра «Борьба за мяч»
- 6. Эстафетный бег по кругу

Примерные вопросы для устного опроса:

- 1. Классификационные признаки групп инвалидов и инвалидности
- 2. Модель взаимодействия органов исполнительной власти, общественных организаций инвалидов по формированию доступной среды для инвалидов и МГН
- 3. Социокультурные дефектологического статуса инвалида и лиц с ОВЗ в социально- профессиональной среде
- 4. Правовые аспекты дефектологического статуса инвалида и лиц с ОВЗ в социально- профессиональной среде
- 5. Классификацию и особенности понимания потребностей инвалида в помощи
Нозологические группы нарушенного развития
- 6. Характеристики типичных нарушений у инвалидов разных нозологических групп
- 7. Особые потребности лиц с ОВЗ в социально- профессиональной среде, обусловленных недостатками в их физическом и (или) психическом развитии
- 8. Способы разрешения ситуаций затрудненного общения с инвалидами
- 9. Возможные формы социальной адаптации инвалида к профессиональной среде

8.3. Перечень вопросов и заданий для промежуточной аттестации по дисциплине

Примерный перечень вопросов к зачету:

1. Физическое здоровье - это _____

Выберите один ответ:

- а. комплекс соматических, эмоциональных, интеллектуальных и социальных аспектов сексуального существования человека, позитивно обогащающих личность, повышающих коммуникабельность человека и его способность к любви
- б. комплекс характеристик мотивационной и потребностно-информационной основы жизнедеятельности человека
- в. состояние общего душевного комфорта, обеспечивающее адекватную регуляцию поведения
- г. уровень развития и функциональных возможностей органов и систем организма

2. Что из перечисленного относится к "малым формам" физической культуры?

Выберите один или несколько ответов:

- а. физкультурная пауза
- б. утренняя гигиеническая гимнастика
- в. закаливание
- г. бег

3. В каком году был впервые введен комплекс ГТО?

Выберите один ответ:

- а. 1910
- б. 1939
- в. 1980
- г. 1931

Шкала оценки образовательных достижений для теоретического тестирования

Процент результативности (правильных ответов)	оценка	
	балл (отметка)	вербальный аналог
80 - 100	5	Отлично/ зачтено
70 ÷ 79	4	Хорошо/ зачтено
51 ÷ 69	3	Удовлетворительно/ зачтено
менее 51	2	Неудовлетворительно/ не зачтено

Критерием успешности освоения практического учебного материала являются тесты по физической подготовленности для основной и подготовительной групп

ТЕСТЫ физической подготовленности		Нормативы и баллы									
		Юноши					Девушки				
		5	4	3	2	1	5	4	3	2	1
1.	Челночный бег 3 x10м (с)	7,1	7,7	8,2	8,7	9,2	8,2	8,8	9,2	9,7	10,2
2.	Подтягивание из виса на высокой перекладине	13	10	7	4	2	-	-	-	-	-
3.	Сгибание и разгибание рук в упоре лежа на полу	-	-	-	-	-	16	11	9	6	3
4.	Наклон вперед из положения стоя с прямыми ногами на гимнастической скамье (см)	13	8	6	3	0	16	11	8	5	0

Тесты по физической подготовленности для специальной медицинской группы

Контрольное упражнение		Нормативы и оценки									
		Юноши					Девушки				
		5	4	3	2	1	5	4	3	2	1
1.	Сгибание и разгибание рук в упоре лежа на коленях (девушки), в упоре лёжа (юноши)	35	25	20	10	5	25	20	15	10	5
2.	Поднимание туловища из положения лежа на спине, руки за головой, ноги закреплены за 1 мин. (девушки и юноши)	50	40	30	25	20	40	35	30	25	15
3.	Наклон вперед стоя на гимнастической скамейке (девушки и юноши)	9	7	5	3	1	15	10	8	6	2

4.	Прыжки в длину с места, см (девушки, юноши.)	210	205	200	190	180	170	165	160	155	150
5.	Подтягивание (юноши) количество раз	8	6	5	3	1	-	-	-	-	-

Обязательно сдача: 3 теста на выбор

Студенты, временно освобожденные по состоянию здоровья от практических занятий, выполняют индивидуальные проектные задания по темам:

1. Самоконтроль и методики оценки физического и функционального состояния организма
2. Здоровый образ жизни. Основы правильного питания.
3. Основы методики самостоятельных занятий физическими упражнениями и спортом. Утренняя гигиеническая гимнастика.
4. Основы методики самостоятельных занятий. Физические упражнения в течение учебного дня студента.

Критерии оценивания:

«зачтено» - задание выполнено и оформлено полностью в соответствии с требованиями, отражены все компоненты заданий.

«не зачтено» - задание выполнено и оформлено с ошибками, не раскрыто содержание выделенных в заданиях компонентов.

8.4. Планируемые уровни сформированности компетенций обучающихся и критерии оценивания

Уровни	Содержательное описание уровня	Основные признаки выделения уровня (этапы формирования компетенции, критерии оценки сформированности)	Двухбалльная шкала, зачет	БРС, % освоения (рейтинговая оценка)
Повышенный	Творческая деятельность	<i>Включает нижестоящий уровень.</i> Умение самостоятельно принимать решение, решать проблему/задачу теоретического и прикладного характера на основе изученных методов, приемов, технологий	зачтено	86-100
Базовый	Применение знаний и умений в более широких контекстах учебной и профессиональной деятельности, нежели по образцу с большей	<i>Включает нижестоящий уровень.</i> Способность собирать, систематизировать, анализировать и грамотно использовать информацию из самостоятельно найденных теоретических источников и	зачтено	71-85

	степени самостоятельности и инициативы	иллюстрировать ими теоретические положения или обосновывать практику применения		
Удовлетворительный (достаточный)	Репродуктивная деятельность	Изложение в пределах задач курса теоретически и практически контролируемого материала	зачтено	55-70
Недостаточный	Отсутствие признаков удовлетворительного уровня		не зачтено	Менее 55

9. Перечень основной и дополнительной учебной литературы, необходимой для освоения дисциплины.

Основная литература

1. Физическая подготовка: курс лекций / сост. Д. Г. Денисов, А. Ю. Овчинников, А. В. Муравьев [и др.]. - Владимир: ВЮИ ФСИН России, 2019. - 120 с. - ISBN 978-5-93035-706-6. - Текст: электронный. - URL: <https://znanium.com/catalog/product/1864492> (дата обращения: 10.03.2022). – Режим доступа: по подписке.
2. Филиппова, Ю. С. Физическая культура: учебно-методическое пособие / Ю. С. Филиппова. — Москва: ИНФРА-М, 2021. — 201 с. — (Высшее образование: Бакалавриат). - ISBN 978-5-16-015719-1. - Текст: электронный. - URL: <https://znanium.com/catalog/product/1361807> (дата обращения: 21.03.2022). – Режим доступа: по подписке.
3. Физическая культура и спорт. Прикладная физическая культура и спорт: учебно-методическое пособие / сост. С. А. Дорошенко, Е. А. Дергач. - Красноярск: Сиб. федер. ун-т, 2019. - 56 с. - ISBN 978-5-7638-4027-8. - Текст: электронный. - URL: <https://znanium.com/catalog/product/1816527> (дата обращения: 21.03.2022). – Режим доступа: по подписке.

Дополнительная литература

1. Физическая культура: учеб. и практикум для приклад. бакалаврита/ А. Б. Муллер [и др.]; [М-во образования и науки РФ], Сиб. Федер. ун-т. - Москва: Юрайт, 2016. - 1 online, 424 с.: ил., табл.. - (Бакалавр. Академический курс). - Библиогр.: с. 421-424. - Лицензия до 30.12.2019. - ISBN 978-5-9916-6090-7: Б.ц. Имеются экземпляры в отделах: ЭБС Юрайт(1) Свободны: ЭБС Юрайт(1)
2. Гилев, Г. А. Физическое воспитание студентов: учебник / Г. А. Гилев, А. М. Каткова. - Москва : МПГУ, 2018. - 336 с. - ISBN 978-5-4263-0574-8. - Текст: электронный. - URL: <https://znanium.com/catalog/product/1341058> (дата обращения: 21.03.2022). – Режим доступа: по подписке.

3. Кобяков Ю. П. Физическая культура. Основы здорового образа жизни: учеб. пособие для вузов/ Ю. П. Кобяков. - 2-е изд.. - Ростов-на-Дону: Феникс, 2014 . - 252, [1] с.: ил., табл.. - (Высшее образование). - Вариант загл.: Основы здорового образа жизни. - Библиогр.: с. 237-251 (180 назв.). - Соответствует Федеральному государственному образовательному стандарту (третьего поколения). - ISBN 978-5-222-21445-9: 235.29, 235.29, р. Имеются экземпляры в отделах: МБ(ЧЗ)(1) Свободны: МБ(ЧЗ)(1)

4. Коваль, В. И. Гигиена физического воспитания и спорта: учеб. для вузов/ В. И. Коваль, Т. А. Родионова. - 2-е изд., стер.. - Москва: Академия, 2013. - 1 эл. опт. диск (CD-ROM), 314, [2] с.. - Библиогр. в конце гл.. - Лицензия до 31.12.2020 г.. - ISBN 978-5-7695-9766-4: 2733.78, р. Имеются экземпляры в отделах: всего 2: ЭБС Кантиана(1), ч.з.N1(1) Свободны: ЭБС Кантиана(1), ч.з.N1(1)

5. Коледа, В. А. Основы физической культуры: учеб. пособие для учреждений высш. образования / В. А. Коледа, В. Н. Дворак ; Белорус. гос. ун-т . - Минск: Изд-во БГУ, 2016. - 190, [1] с. - Библиогр.: с. 186-189. - ISBN 978-985-566-269-4 : 110.00 р. - Текст непосредственный

6. Румянцева О. В. Подвижные игры: учеб.-метод. пособие / О. В. Румянцева, Е. В. Конеева; Рос. гос. ун-т им. И. Канта. - Калининград: Изд-во РГУ им. И. Канта, 2007. - 80 с. : ил. - Библиогр.: с.71 (15 назв.) . - ISBN 978-5-88874-820-6: 19.01 р. - Текст: непосредственный.

10. Перечень ресурсов информационно-телекоммуникационной сети «Интернет», необходимых для освоения дисциплины (модуля).

- НЭБ Национальная электронная библиотека, диссертации и прочие издания
- eLIBRARY.RU Научная электронная библиотека, книги, статьи, тезисы докладов конференций
- Гребенников Электронная библиотека ИД журналы
- ЭБС Лань книги, журналы
- ЭБС Консультант студента
- ПРОСПЕКТ ЭБС
- ЭБС ZNANIUM.COM
- РГБ Информационное обслуживание по МБА
- БЕН РАН
- Электронно-библиотечная система (ЭБС) Кантиана (<https://elib.kantiana.ru/>)

11. Перечень информационных технологий, используемых при осуществлении образовательного процесса по дисциплине.

Программное обеспечение обучения включает в себя:

- система электронного образовательного контента БФУ им. И. Канта – www.lms-3.kantiana.ru, обеспечивающую разработку и комплексное использование электронных образовательных ресурсов;
- серверное программное обеспечение, необходимое для функционирования сервера и связи с системой электронного обучения через Интернет;
- корпоративная платформа Microsoft Teams;
- установленное на рабочих местах студентов ПО: Microsoft Windows 7, Microsoft Office Standart 2010, антивирусное программное обеспечение Kaspersky Endpoint Security.

12. Описание материально-технической базы, необходимой для осуществления образовательного процесса по дисциплине.

Для проведения занятий лекционного типа используются специальные помещения (учебные аудитории), оборудованные техническими средствами обучения – мультимедийной проекционной техникой. Для проведения занятий лекционного типа используются наборы демонстрационного оборудования.

Для проведения практических занятий используются специальные помещения (спортивные залы, стадион, плавательный бассейн), оснащенные специализированным спортивным оборудованием и инвентарем.

Для организации самостоятельной работы обучающимся предоставляются помещения, оснащенные компьютерной техникой с возможностью подключения к сети «Интернет» и обеспечением доступа в электронную информационно-образовательную среду университета.

Для обучения инвалидов и лиц с ограниченными возможностями здоровья университетом могут быть представлены специализированные средства обучения, в том числе технические средства коллективного и индивидуального пользования.

**МИНИСТЕРСТВО НАУКИ И ВЫСШЕГО ОБРАЗОВАНИЯ
РОССИЙСКОЙ ФЕДЕРАЦИИ**
федеральное государственное автономное образовательное учреждение
высшего образования «Балтийский федеральный университет имени Иммануила
Канта»
Институт физико-математических наук и информационных технологий

РАБОЧАЯ ПРОГРАММА ДИСЦИПЛИНЫ

«Иностранный язык (английский)»

Шифр: 11.03.02

Направление подготовки: «Инфокоммуникационные технологии и системы связи»

Профиль: «Инфокоммуникационные интегрированные системы и технологии»

Квалификация (степень) выпускника: бакалавр

Калининград
2022

Лист согласования

Составитель: Алексеева Татьяна Дмитриевна, канд. психол. наук, доцент Ресурсного центра (кафедры) иностранных языков.

Рабочая программа утверждена на заседании учебно-методического совета института физико-математических наук и информационных технологий

Протокол № 01/22 от «01» февраля 2022 г.

Председатель учебно-методического
совета института физико-математических
наук и информационных технологий
Первый заместитель директора
ИФМНиИТ, к. ф.-м. н., доцент

Шпилевой А. А

Ведущий менеджер

Бурмистров В. И.

Содержание

1. Наименование дисциплины.
2. Перечень планируемых результатов обучения по дисциплине, соотнесенных с планируемыми результатами освоения образовательной программы.
3. Место дисциплины в структуре образовательной программы.
4. Виды учебной работы по дисциплине.
5. Содержание дисциплины, в том числе практической подготовки в рамках дисциплины, структурированное по темам.
6. Перечень учебно-методического обеспечения для самостоятельной работы обучающихся по дисциплине.
7. Методические рекомендации по видам занятий
8. Фонд оценочных средств
 - 8.1. Перечень компетенций с указанием этапов их формирования в процессе освоения образовательной программы в рамках учебной дисциплины
 - 8.2. Типовые контрольные задания или иные материалы, необходимые для оценки знаний, умений и навыков и (или) опыта деятельности в процессе текущего контроля
 - 8.3. Перечень вопросов и заданий для промежуточной аттестации по дисциплине
 - 8.4. Планируемые уровни сформированности компетенций обучающихся и критерии оценивания
9. Перечень основной и дополнительной учебной литературы, необходимой для освоения дисциплины
11. Перечень информационных технологий, используемых при осуществлении образовательного процесса по дисциплине.
12. Описание материально-технической базы, необходимой для осуществления образовательного процесса по дисциплине

1. Наименование дисциплины: «Иностранный язык (английский)».

Цель дисциплины «Иностранный язык (английский)» - обучение практическому владению разговорно-бытовой речью и языком специальности для активного использования английского как в повседневном, так и в профессиональном общении.

2. Перечень планируемых результатов обучения по дисциплине, соотнесенных с планируемыми результатами освоения образовательной программы

Код и содержание компетенции	Результаты освоения образовательной программы (ИДК)	Результаты обучения по дисциплине
УК-4. Способен осуществлять деловую коммуникацию в устной и письменной формах на государственном языке Российской Федерации и иностранном(ых) языке(ах)	<p>УК-4.1. Знает принципы построения устного и письменного высказывания на русском и иностранном языках, правила и закономерности деловой устной и письменной коммуникации</p> <p>УК-4.2. Умеет применять на практике деловую коммуникацию в устной и письменной формах, методы и навыки делового общения на русском и иностранном языках</p> <p>УК-4.3. Владеет навыками чтения и перевода текстов на иностранном языке в профессиональном общении, навыками деловых коммуникаций в устной и письменной форме на русском и иностранном языках, методикой составления суждения в межличностном деловом общении на русском и иностранном языках</p>	<p>1,2 семестры</p> <p>Знать: базовую лексику общего языка, лексику, представляющую нейтральный научный стиль, а также основную техническую терминологию; наиболее употребительную (базовую) грамматику и основные грамматические явления, характерные для регистра научной речи.</p> <p>Уметь: понимать устную (монологическую и диалогическую) речь на бытовые и специальные темы.</p> <p>Владеть: навыками разговорно-бытовой речи (нормативным произношением и ритмом речи и применять их для беседы на бытовые и специальные темы).</p> <p>3,4 семестры</p> <p>Знать: лексику и фразеологию, отражающую основные направления технической науки в области информационных систем и технологий; основные элементы понимания делового письма; основные приемы аннотирования, реферирования и перевода научно-технической литературы.</p> <p>Уметь: воспринимать на слух и участвовать в обсуждении тем, связанных со специальностью; читать и понимать со словарем научную литературу по общим и специальным вопросам информационных систем и технологий.</p> <p>Владеть: навыками чтения научной литературы с целью извлечения информации; основными навыками (неофициального и делового) письма; основными навыками публичной речи – делать научные сообщения, доклады (с предварительной подготовкой).</p>

3. Место дисциплины в структуре образовательной программы

Дисциплина «Иностранный язык (английский)» представляет собой дисциплину обязательной части блока дисциплин (модулей) подготовки студентов.

4. Виды учебной работы по дисциплине.

Виды учебной работы по дисциплине зафиксированы учебным планом основной профессиональной образовательной программы по указанному направлению и профилю, выражаются в академических часах. Часы контактной работы и самостоятельной работы студента и часы, отводимые на процедуры контроля, могут различаться в учебных планах ОПОП по формам обучения. Объем контактной работы включает часы контактной аудиторной работы (лекции/практические занятия/ лабораторные работы), контактной внеаудиторной работы (контроль самостоятельной работы), часы контактной работы в период аттестации. Контактная работа, в том числе может проводиться посредством электронной информационно-образовательной среды университета с использованием ресурсов сети Интернет и дистанционных технологий

5. Содержание дисциплины, структурированное по темам (разделам)

Исходя из рамок, установленных учебным планом по трудоемкости и видам учебной работы по дисциплине, преподаватель самостоятельно выбирает тематику занятий по формам и количеству часов проведения контактной работы: лекции и иные учебные занятия, предусматривающие преимущественную передачу учебной информации преподавателем и (или) занятия семинарского типа (семинары, практические занятия, практикумы, лабораторные работы, коллоквиумы и иные аналогичные занятия), и (или) групповые консультации, и (или) индивидуальную работу обучающихся с преподавателем, в том числе индивидуальные консультации (по курсовым работам/проектам – при наличии курсовой работы/проекта по данной дисциплине в учебном плане). Рекомендуемая тематика занятий максимально полно реализуется в контактной работе со студентами очной формы обучения. В случае реализации образовательной программы в заочной / очно-заочной форме трудоемкость дисциплины сохраняется, однако объем учебного материала в значительной части осваивается студентами в форме самостоятельной работы. При этом требования к ожидаемым образовательным результатам студентов по данной дисциплине не зависят от формы реализации образовательной программы.

№ п/п	Наименование раздела дисциплины	Содержание раздела
1	Фонетика	Понятие о нормативном произнесении (RP). Ударение (word stress). Произношение: <i>-ed endings</i> , weak forms. Специфика артикуляции звуков, интонации, акцентуации и ритма нейтральной речи в изучаемом языке; основные особенности ритма нейтральной речи в изучаемом языке; основные особенности полного стиля произношения, характерные для сферы профессиональной коммуникации; чтение транскрипции.

№ п/п	Наименование раздела дисциплины	Содержание раздела
2	Грамматика	<p>Развитие грамматических навыков, обеспечивающих коммуникацию общего характера без искажения смысла при письменном и устном общении. Основные грамматические явления, характерные для профессиональной речи.</p> <p>По учебнику Language Leader by David Cotton, Units 1-12:</p> <p>Unit 1. Типы вопросов (Present Simple, Present Continuous)</p> <p>Unit 2. Past Simple, правильные и неправильные глаголы. Present Perfect simple and Past Simple; <i>yet, already, before, never</i></p> <p>Unit 3. Present Perfect Continuous. Present Perfect simple and Continuous</p> <p>Unit 4. Future forms: <i>will, going to</i>, present continuous. First Conditional, time clauses</p> <p>Unit 5. Second Conditional. Comparison: <i>as ... as</i>, emphasizing difference and similarity</p> <p>Unit 6. Past Continuous. Past Perfect</p> <p>Unit 7. Модальные глаголы (Modals)</p> <p>Unit 8. Defining relative clauses. Non-defining relative clauses.</p> <p>Unit 9. Пассивный залог. Артикли</p> <p>Unit 10. Expressions of quantity. Infinitives and <i>-ing</i> forms</p> <p>Unit 11. Reported speech: statements and commands; questions</p> <p>Unit 12. Third conditional</p> <p>По учебнику Information Technology by Eric H. Glendinning, Units 1-11, 13, 15, 17</p> <p>Unit 1. Revision: Past Simple and Present Perfect</p> <p>Unit 2. Предлоги места</p> <p>Unit 3. Present Passive</p> <p>Unit 4. Revision: Comparison and contrast</p> <p>Unit 5. Revision: Past simple questions</p> <p>Unit 6. Герундий <i>-ing</i> form: as noun and after prepositions</p> <p>Unit 7. V+obj+infin; V+obj+to-infin; <i>allow, enable, help, let, permit</i></p> <p>Unit 8. Инфинитив. Герундий</p> <p>Unit 9. <i>-ing</i> clauses: cause and effect</p> <p>Unit 10. <i>if</i>-sentences, types 1 and 2. Word study noun + noun compounds</p> <p>Unit 11. Причастие</p> <p>Unit 13. Придаточные условные (Time clauses)</p> <p>Unit 15. Модальные глаголы (<i>would ...</i>)</p> <p>Unit 17. Модальные глаголы (<i>should ...</i>)</p>
3	Говорение (устные разговорные и профессиональные темы)	<p>Культура и традиции стран изучаемого языка, правила речевого этикета. Диалогическая и монологическая речь с использованием наиболее употребительных лексико-грамматических средств в основных коммуникативных ситуациях неофициального и официального общения.</p> <p>По учебнику Language Leader by David Cotton, Units 1-12:</p> <p>Unit 1. Topics: Discussing personalities. Information gap. Discussing charisma and personality</p> <p>Unit 2. Topics: Discussing travel. Discussing past life events. Discussing jobs</p> <p>Unit 3. Topics: Discussing jobs. Discussing what is important in a job. Discussing homeworking. Asking killer questions</p> <p>Unit 4. Topics: Discussing language. Discussing texting and language in the future. Debate-minority languages</p> <p>Unit 5. Topics: Talking about adverts. Describing and discussing photos. Discussing using different media to advertise products. Roleplay</p> <p>Unit 6. Topics: Pairwork – planning a business idea. Discussing business dilemmas. Talking about famous people's achievements</p> <p>Unit 7. Topics: Discussing objects in the home. Discussing designs. Designing a new product</p> <p>Unit 8. Topics: Discussing education. Describing a teacher. Talking about educational systems</p>

№ п/п	Наименование раздела дисциплины	Содержание раздела
		<p>Unit 9. Topics: Discussing engineering achievements. Discussing structures. Designing a super structure</p> <p>Unit 10. Topics: Talking about trends. Discussing fashion and clothes. Discussing work, health and society</p> <p>Unit 11. Topics: Debate – how to spend an arts grant. Discussing celebrities and the arts. Describing a news event</p> <p>Unit 12. Topics: Discussing crimes. Discussing crimes and criminals. Speculating about a crime</p> <p>По учебнику Information Technology by Eric H. Glendinning, Units 1-11, 14-17:</p> <p>Unit 1. Topic: Exchanging information</p> <p>Unit 2. Topic: Exchanging technical information</p> <p>Unit 3. Topic: Describing a process (shown in a diagram)</p> <p>Unit 4. Topic: Types of peripherals</p> <p>Unit 5. Topic: Role play (between Paul and the Interviewer)</p> <p>Unit 6. Topic: Exchanging technical information</p> <p>Unit 7. Topic: Providing explanations</p> <p>Unit 8. Topic: Exchanging information</p> <p>Unit 9. Topic: Providing explanations (on one aspect of multimedia)</p> <p>Unit 10. Topic: Giving instructions (to perform computer operations in Windows...)</p> <p>Unit 11. Topic: Providing explanations (to help label a diagram)</p> <p>Unit 14. Topic: Exchanging information (on your website flowchart)</p> <p>Unit 15. Topic: Information about some websites</p> <p>Unit 16. Topic: Exchanging information to complete a diagram</p> <p>Unit 17. Topic: Giving advice on technical problems</p>
4	Лексика	<p>Понятие дифференциации лексики по сферам применения (бытовая, терминологическая, общенаучная, официальная и другая).</p> <p>Понятие о свободных и устойчивых словосочетаниях, фразеологических единицах.</p> <p>Понятие об основных способах словообразования.</p> <p>По учебнику Language Leader by David Cotton, Units 1-12:</p> <p>Unit 1. Словообразование: префиксы. Прилагательные, характеризующие личность, по теме О себе (Personality)</p> <p>Unit 2. Слова и выражения по теме Путешествие (Travel). Фразеологические глаголы (1)</p> <p>Unit 3. Прилагательные, относящиеся к работе. Обозначение времени, слова и выражения по теме Работа (Work)</p> <p>Unit 4. Слова и выражения по теме Язык (Language). Фразеологические глаголы (2): <i>allow, permit, let</i></p> <p>Unit 5. Слова и выражения, словосочетания по теме Рекламирование (Advertising)</p> <p>Unit 6. Бизнес-терминология, должности. Слова и выражения по теме Бизнес (Business)</p> <p>Unit 7. Словообразование, прилагательные. Абстрактные существительные по теме Дизайн (Design)</p> <p>Unit 8. Слова и выражения по теме Образование (Education)</p> <p>Unit 9. Слова и словосочетания по теме Техника (Engineering)</p> <p>Unit 10. Фразеологические глаголы (3) по теме Направление, тенденция (Trend)</p> <p>Unit 11. Слова и словосочетания по теме Искусство и средства массовой информации (Arts and media)</p> <p>Unit 12. Слова и выражения по теме Преступление (Crime)</p> <p>По учебнику Information Technology by Eric H. Glendinning, Units 2, 4-17:</p> <p>Unit 2. Аббревиатура. Терминология по теме Computer Architecture</p> <p>Unit 4. Слова и выражения по теме Peripherals</p> <p>Unit 5. Словообразование: <i>up- and -up verbs</i></p> <p>Слова и выражения по теме Interview: Former student</p>

№ п/п	Наименование раздела дисциплины	Содержание раздела
		<p>Unit 6. Слова и выражения по теме Operating systems. Связки (Linking words and phrases)</p> <p>Unit 7. Слова и выражения по теме Graphical User Interfaces</p> <p>Unit 8. Слова и выражения по теме Applications Programs</p> <p>Unit 9. Терминология. Слова и выражения по теме Multimedia</p> <p>Unit 10. Терминология. Слова и словосочетания по теме Interview: Computing Support Officer</p> <p>Unit 11. Терминология. Слова и словосочетания по теме Networks</p> <p>Unit 12. Слова и выражения по теме The Internet</p> <p>Unit 13. Слова и выражения по теме The World Wide Web</p> <p>Unit 14. Слова и выражения по теме Websites. Предоставление совета (Giving advice)</p> <p>Unit 15. Дефиниции и коллокации по теме Interview: Webpage Creator</p> <p>Unit 16. Аббревиатура. Терминология. Выражения для передачи уверенности (Certainty expressions) по теме Communications systems</p> <p>Unit 17. Слова и выражения по теме Computing Support</p>
5	Чтение	<p>Понимание информации при чтении учебной, справочной, культурологической, научно-популярной литературы в соответствии с конкретной целью (ознакомительное чтение, изучающее чтение, просмотровое).</p> <p>По учебнику Language Leader by David Cotton, Units 1-12:</p> <p>Unit 1. Encyclopedia entry about Carl Jung. Internet article about Hideo Nakata. Magazine article about charisma</p> <p>Unit.2 Magazine article about travel and tourism. Articles about famous explorers. Magazine article about Wilfred Thesiger. Excerpt from 'Arabian Sands'</p> <p>Unit 3. Job advertisements. Magazine article about homeworking. Advice leaflet about job interviews</p> <p>Unit 4. Advert for a language course. New website about texting. Excerpt about dying languages</p> <p>Unit 5. Opinions about advertising. Magazine article about advertising. Newspaper article about advertising to children</p> <p>Unit 6. Leaflet about business plans. Business dilemmas. Obituaries of business icons</p> <p>Unit 7. Extracts from a design book. Encyclopedia entry about Raymond Loewy</p> <p>Unit 8. New debate website about single-sex schools. Encyclopedia entry about Maria Montessori. Newspaper editorial about university fees</p> <p>Unit 9. Publicity leaflet about females in engineering. Article about asteroids hitting the Earth</p> <p>Unit 10. Book review: Tipping Point. Magazine article about films and fashion. Magazine article about life expectancy</p> <p>Unit 11. Reviews. Magazine article about media recluses. Interview with Rageh Omar</p> <p>Unit 12. Newspaper report about cyber crime. Article about the psychology of crime. Newspaper reports about bank robberies</p> <p>По учебнику Information Technology by Eric H. Glendinning, Units 1-4, 6-9, 11-14, 16, 17:</p> <p>Unit 1: Computers make the world smaller and smarter</p> <p>Unit 2. How to read a computer ad. Cache memory. How a disk cache works</p> <p>Unit 3. Чтение диаграмм. Игнорирование нерелевантной инфо. Data mining</p> <p>Unit 4. Ready for the Bazillion-Byte Drive?</p> <p>Unit 6. Operating Systems: Hidden Software. Linux</p> <p>Unit 7. Чтение диаграмм. User Interfaces</p> <p>Unit 8. The system consists of 5 networked PCs... Patient Browser. Application Service Providers</p> <p>Unit 9. Understanding MP3. Play MP3 Files. The PC Setup. The Tricks to MPEG'S Success</p>

№ п/п	Наименование раздела дисциплины	Содержание раздела
		Unit 11. Wireless networking. Network communications Unit 12. Computer-Mediated Communication (CMC). Warnings. Choosing an ISP. How TCP/IP Links Dissimilar Machines Unit 13. Search engines. Email protocols Unit 14. Understanding the writer's purpose. XML Takes on HTML Unit 16. Broadband Communications Unit 17. Reading Hard Drives
6	Аудирование	Восприятие на слух информации при непосредственном и дистантном общении (слушании аудиотекстов, разговоре по телефону и др.) с носителями языка в рамках определенных сфер и тематики общения. По учебнику Language Leader by David Cotton, Units 1-12: Unit 1. Tracks 1.3-1.5 Conversation about appearance and personality. Radio interview with a psychologist Unit 2. Tracks 1.6; 1.8; 1.10; 1.11 Talk about travelling abroad. Interview. Lecture Unit 3. Tracks 1.12; 1.16 – 1.20 Monologues describing jobs. Monologues about homeworking. Conversation with a careers advisor. Monologues about writing CVs Unit 4. Tracks 1.21-1.23 Conversation between two students. Radio interview about Gaelic Unit 5. Tracks 1.24-1.31 Monologues about advertisements. Conversation about advertising techniques. TV debate about advertising Unit 6. Tracks 1.32-1.35; 1.37. 1.38 Radio interview about setting up a business. Conversation about a business idea Unit 7. Tracks 1.40; 1.41; 2.2-2.4 Discussion about a product. Conversations at a design museum. Conversation with a teacher about written work Unit 8. Tracks 2.5-2.9 Monologue about a teacher 'Call my bluff'. Monologues about worth of university. Conversation about a course Unit 9. Tracks 2.10-2.15 Radio interview with a woman engineer. A talk Unit 10. Tracks 2.17; 2.19-2.21 Conversation between manager and shop assistant. Advice on learning vocabulary Unit 11. Tracks 2.22-2.27 Reviews. Conversation about a job interview. Beginnings of talk Unit 12. Tracks 2.28-2.33 Monologues by criminals. Monologues about a robbery. Lecture on home security. Lecture on car security По учебнику Information Technology by Eric H.Glendingning, Units 1, 4, 5, 10, 13, 15, 16, 17 Unit 1. Tracks 02-05 Noting specific information Unit 4. Tracks 06; 07 Listening for detail (Parts 1, 2) Unit 5. Tracks 08-10 Listening for detail (Parts 1-3) Unit 10. Tracks 11-13 Matching diagrams and spoken output Unit 13. Track 14 Information on transfer, listening and note-taking Unit 15. Track 15 Listening for specific information Unit 16. Track 16 Listening for predictions and certainty Unit 17. Track 17 Information transfer from telephone call to form
7	Письмо	Передача и корректное оформление информации в письменной форме в соответствии с целями, задачами общения и с учетом адресата (фиксация информации, полученной при чтении в форме рабочих записей, плана; написание делового письма, резюме для приема на работу, заявления, заявки; заполнение формуляров, анкет, таблиц; написание личного письма и открытки; электронные сообщения; доклад и др.), осуществляя при этом определенные коммуникативные намерения (запрос сведений/ данных, информирование, предложение, побуждение к действию, выражение просьбы, согласия/несогласия, отказа, извинения, благодарности и др.)

№ п/п	Наименование раздела дисциплины	Содержание раздела
8	Самостоятельная работа студентов по внеаудиторному чтению	Виды текстов: оригинальные тексты социально-культурной тематики (для ознакомительного чтения в 1, 2 семестрах) и тексты по широкому и узкому профилю специальности (для изучающего чтения в течение 3, 4 семестров) с проверкой 1 раз в семестр и объемом не менее 15 тысяч печатных знаков. Статьи из английских газет и журналов: 'The Times', 'The Mail', 'Newsweek'. Интернет-сайт bbc.co.uk и др. Специальные тексты по профилю из зарубежных журналов: 'The New Transit', 'HCI Magazine' и др.

6. Рекомендуемая тематика занятий в форме контактной работы

Рекомендуемая тематика учебных занятий в форме контактной работы:

Рекомендуемая тематика практических занятий

№ п/п	Наименование раздела дисциплины	Тема практических занятий
1	Фонетика	Понятие о нормативном произнесении (RP). Ударение (word stress). Произношение: <i>-ed endings, weak forms</i> . Специфика артикуляции звуков, интонации, акцентуации и ритма нейтральной речи в изучаемом языке; основные особенности ритма нейтральной речи в изучаемом языке; основные особенности полного стиля произношения, характерные для сферы профессиональной коммуникации; чтение транскрипции.
2	Грамматика	По учебнику <i>Language Leader by David Cotton, Units 1-12</i> : Unit 1. Типы вопросов (Present Simple, Present Continuous Unit 2. Past Simple, правильные и неправильные глаголы. Present Perfect simple and Past Simple; <i>yet, already, before, never</i> Unit 3. Present Perfect Continuous. Present Perfect simple and Continuous Unit 4. Future forms: <i>will, going to</i> , present continuous. First Conditional, time clauses Unit 5. Second Conditional. Comparison: <i>as ... as</i> , emphasizing difference and similarity Unit 6. Past Continuous. Past Perfect Unit 7. Модальные глаголы (Modals) Unit 8. Defining relative clauses. Non-defining relative clauses. Unit 9. Пассивный залог. Артикли Unit 10. Expressions of quantity. Infinitives and <i>-ing</i> forms Unit 11. Reported speech: statements and commands; questions Unit 12. Third conditional По учебнику <i>Information Technology by Eric H. Glendinning, Units 1-11, 13, 15, 17</i> Unit 1. Revision: Past Simple and Present Perfect Unit 2. Предлоги места Unit 3. Present Passive Unit 4. Revision: Comparison and contrast Unit 5. Revision: Past simple questions Unit 6. Герундий <i>-ing</i> form: as noun and after prepositions Unit 7. V+obj+infin; V+obj+to-infin; <i>allow, enable, help, let, permit</i> Unit 8. Инфинитив. Герундий Unit 9. <i>-ing</i> clauses: cause and effect Unit 10. <i>if</i> -sentences, types 1 and 2. Word study noun + noun compounds Unit 11. Причастие

№ п/п	Наименование раздела дисциплины	Тема практических занятий
		Unit 13. Придаточные условные (Time clauses) Unit 15. Модальные глаголы (<i>would ...</i>) Unit 17. Модальные глаголы (<i>should ...</i>)
3	Говорение (устные разговорные и профессиональные темы)	По учебнику Language Leader by David Cotton, Units 1-12: Unit 1. Topics: Discussing personalities. Information gap. Discussing charisma and personality Unit 2. Topics: Discussing travel. Discussing past life events. Discussing jobs Unit 3. Topics: Discussing jobs. Discussing what is important in a job. Discussing homeworking. Asking killer questions Unit 4. Topics: Discussing language. Discussing texting and language in the future. Debate-minority languages Unit 5. Topics: Talking about adverts. Describing and discussing photos. Discussing using different media to advertise products. Roleplay Unit 6. Topics: Pairwork – planning a business idea. Discussing business dilemmas. Talking about famous people’s achievements Unit 7. Topics: Discussing objects in the home. Discussing designs. Designing a new product Unit 8. Topics: Discussing education. Describing a teacher. Talking about educational systems Unit 9. Topics: Discussing engineering achievements. Discussing structures. Designing a super structure Unit 10. Topics: Talking about trends. Discussing fashion and clothes. Discussing work, health and society Unit 11. Topics: Debate – how to spend an arts grant. Discussing celebrities and the arts. Describing a news event Unit 12. Topics: Discussing crimes. Discussing crimes and criminals. Speculating about a crime По учебнику Information Technology by Eric H.Glendingning, Units 1-11, 14-17: Unit 1. Topic: Exchanging information Unit 2. Topic: Exchanging technical information Unit 3. Topic: Describing a process (shown in a diagram) Unit 4. Topic: Types of peripherals Unit 5. Topic: Role play (between Paul and the Interviewer) Unit 6. Topic: Exchanging technical information Unit 7. Topic: Providing explanations Unit 8. Topic: Exchanging information Unit 9. Topic: Providing explanations (on one aspect of multimedia) Unit 10. Topic: Giving instructions (to perform computer operations in Windows...) Unit 11. Topic: Providing explanations (to help label a diagram) Unit 14. Topic: Exchanging information (on your website flowchart) Unit 15. Topic: Information about some websites Unit 16. Topic: Exchanging information to complete a diagram Unit 17. Topic: Giving advice on technical problems
4	Лексика	По учебнику Language Leader by David Cotton, Units 1-12: Unit 1. Словообразование: префиксы. Прилагательные, характеризующие личность, по теме О себе (Personality) Unit 2. Слова и выражения по теме Путешествие (Travel). Фразеологические глаголы (1) Unit 3. Прилагательные, относящиеся к работе. Обозначение времени, слова и выражения по теме Работа (Work) Unit 4. Слова и выражения по теме Язык (Language). Фразеологические глаголы (2): <i>allow, permit, let</i> Unit 5. Слова и выражения, словосочетания по теме Рекламирование (Advertising) Unit 6. Бизнес-терминология, должности. Слова и выражения по теме Бизнес (Business) Unit 7. Словообразование, прилагательные. Абстрактные существительные по теме Дизайн (Design)

№ п/п	Наименование раздела дисциплины	Тема практических занятий
		<p>Unit 8. Слова и выражения по теме Образование (Education) Unit 9. Слова и словосочетания по теме Техника (Engineering) Unit 10. Фразеологические глаголы (3) по теме Направление, тенденция (Trend) Unit 11. Слова и словосочетания по теме Искусство и средства массовой информации (Arts and media) Unit 12. Слова и выражения по теме Преступление (Crime) По учебнику Information Technology by Eric H. Glendinning, Units 2, 4-17: Unit 2. Аббревиатура. Терминология по теме Computer Architecture Unit 4. Слова и выражения по теме Peripherals Unit 5. Словообразование: <i>up- and -up verbs</i> Слова и выражения по теме Interview: Former student Unit 6. Слова и выражения по теме Operating systems. Связки (Linking words and phrases) Unit 7. Слова и выражения по теме Graphical User Interfaces Unit 8. Слова и выражения по теме Applications Programs Unit 9. Терминология. Слова и выражения по теме Multimedia Unit 10. Терминология. Слова и словосочетания по теме Interview: Computing Support Officer Unit 11. Терминология. Слова и словосочетания по теме Networks Unit 12. Слова и выражения по теме The Internet Unit 13. Слова и выражения по теме The World Wide Web Unit 14. Слова и выражения по теме Websites. Предоставление совета (Giving advice) Unit 15. Дефиниции и коллокации по теме Interview: Webpage Creator Unit 16. Аббревиатура. Терминология. Выражения для передачи уверенности (Certainty expressions) по теме Communications systems Unit 17. Слова и выражения по теме Computing Support</p>
5	Чтение	<p>По учебнику Language Leader by David Cotton, Units 1-12: Unit 1. Encyclopedia entry about Carl Jung. Internet article about Hideo Nakata. Magazine article about charisma Unit.2 Magazine article about travel and tourism. Articles about famous explorers. Magazine article about Wilfred Thesiger. Excerpt from 'Arabian Sands' Unit 3. Job advertisements. Magazine article about homeworking. Advice leaflet about job interviews Unit 4. Advert for a language course. New website about texting. Excerpt about dying languages Unit 5. Opinions about advertising. Magazine article about advertising. Newspaper article about advertising to children Unit 6. Leaflet about business plans. Business dilemmas. Obituaries of business icons Unit 7. Extracts from a design book. Encyclopedia entry about Raymond Loewy Unit 8. New debate website about single-sex schools. Encyclopedia entry about Maria Montessori. Newspaper editorial about university fees Unit 9. Publicity leaflet about females in engineering. Article about asteroids hitting the Earth Unit 10. Book review: Tipping Point. Magazine article about films and fashion. Magazine article about life expectancy Unit 11. Reviews. Magazine article about media recluses. Interview with Rageh Omar Unit 12. Newspaper report about cyber crime. Article about the psychology of crime. Newspaper reports about bank robberies По учебнику Information Technology by Eric H. Glendinning, Units 1-4, 6-9, 11-14, 16, 17: Unit 1: Computers make the world smaller and smarter Unit 2. How to read a computer ad. Cache memory. How a disk cache works</p>

№ п/п	Наименование раздела дисциплины	Тема практических занятий
		Unit 3. Чтение диаграмм. Игнорирование нерелевантной инфо. Data mining Unit 4. Ready for the Bazillion-Byte Drive? Unit 6. Operating Systems: Hidden Software. Linux Unit 7. Чтение диаграмм. User Interfaces Unit 8. The system consists of 5 networked PCs... Patient Browser. Application Service Providers Unit 9. Understanding MP3. Play MP3 Files. The PC Setup. The Tricks to MPEG'S Success Unit 11. Wireless networking. Network communications Unit 12. Computer-Mediated Communication (CMC). Warnings. Choosing an ISP. How TCP/IP Links Dissimilar Machines Unit 13. Search engines. Email protocols Unit 14. Understanding the writer's purpose. XML Takes on HTML Unit 16. Broadband Communications Unit 17. Reading Hard Drives
6	Аудирование	По учебнику Language Leader by David Cotton, Units 1-12: Unit 1. Tracks 1.3-1.5 Conversation about appearance and personality. Radio interview with a psychologist Unit 2. Tracks 1.6; 1.8; 1.10; 1.11 Talk about travelling abroad. Interview. Lecture Unit 3. Tracks 1.12; 1.16 – 1.20 Monologues describing jobs. Monologues about homeworking. Conversation with a careers advisor. Monologues about writing CVs Unit 4. Tracks 1.21-1.23 Conversation between two students. Radio interview about Gaelic Unit 5. Tracks 1.24-1.31 Monologues about advertisements. Conversation about advertising techniques. TV debate about advertising Unit 6. Tracks 1.32-1.35; 1.37. 1.38 Radio interview about setting up a business. Conversation about a business idea Unit 7. Tracks 1.40; 1.41; 2.2-2.4 Discussion about a product. Conversations at a design museum. Conversation with a teacher about written work Unit 8. Tracks 2.5-2.9 Monologue about a teacher 'Call my bluff'. Monologues about worth of university. Conversation about a course Unit 9. Tracks 2.10-2.15 Radio interview with a woman engineer. A talk Unit 10. Tracks 2.17; 2.19-2.21 Conversation between manager and shop assistant. Advice on learning vocabulary Unit 11. Tracks 2.22-2.27 Reviews. Conversation about a job interview. Beginnings of talk Unit 12. Tracks 2.28-2.33 Monologues by criminals. Monologues about a robbery. Lecture on home security. Lecture on car security По учебнику Information Technology by Eric H.Glendinging, Units 1, 4, 5, 10, 13, 15, 16, 17 Unit 1. Tracks 02-05 Noting specific information Unit 4. Tracks 06; 07 Listening for detail (Parts 1, 2) Unit 5. Tracks 08-10 Listening for detail (Parts 1-3) Unit 10. Tracks 11-13 Matching diagrams and spoken output Unit 13. Track 14 Information on transfer, listening and note-taking Unit 15. Track 15 Listening for specific information Unit 16. Track 16 Listening for predictions and certainty Unit 17. Track 17 Information transfer from telephone call to form
7	Письмо	Передача и корректное оформление информации в письменной форме в соответствии с целями, задачами общения и с учетом адресата (фиксация информации, полученной при чтении в форме рабочих записей, плана; написание делового письма, резюме для приема на работу, заявления, заявки; заполнение формуляров, анкет, таблиц; написание личного письма и открытки; электронные сообщения; доклад и др.), осуществляя при этом определенные коммуникативные намерения (запрос сведений/ данных,

№ п/п	Наименование раздела дисциплины	Тема практических занятий
		информирование, предложение, побуждение к действию, выражение просьбы, согласия/несогласия, отказа, извинения, благодарности и др.)

Требования к самостоятельной работе студентов

Самостоятельная работа при изучении иностранного языка имеет особое значение в связи со спецификой предмета, а также ограниченным бюджетом времени, отводимого на его изучение.

В режим самостоятельной работы выносятся задания, направленные на:

- автоматизацию фонетических, лексических навыков;
- технику чтения;
- развитие навыков и умений письма;
- закрепление грамматических навыков;
- развитие умений разных видов чтения;
- развитие навыков и умений подготовленной монологической речи;
- извлечение информации с целью ее дальнейшего представления

в устной форме и др.

Кроме этого, рекомендуется предъявление *ситуативных* задач, ориентированных в значительной мере на рецептивные виды речевой деятельности (чтение, аудирование). Для этого рекомендуется (особенно в начале обучения) включать в условия ситуативной задачи готовый текст, информация которого составит тему ситуации, а язык предоставит речевые образцы для ее раскрытия. Такой прием позволяет эффективно реализовать практические цели обучения, а именно - формирование наиболее значимых для данной модели речевых умений. В дальнейшем при необходимости, в зависимости от уровня подготовки студента и сложности задачи, ситуации могут предъявляться также без предваряющего их текста, но со зрительной опорой в виде ключевых слов, иллюстраций, схем и других средств наглядности, что также помогает восприятию/пониманию ситуации или ее уточнению. В качестве опоры может быть представлен перечень речевых образцов: а) на родном языке (в качестве ориентиров) и б) на иностранном - для использования в процессе развития иначе раскрытия ситуации. Учитывая ограниченную сетку часов аудиторных занятий и зачастую недостаточно высокий исходный уровень владения английским языком, ситуации могут предлагаться первоначально как домашнее задание с последующим их прочтением/прослушиванием/обсуждением в аудитории (иногда разыгрываться на занятии без предварительной подготовки).

Примерами могут служить следующие ситуации:

Ситуация 1. «Поиск работы» (развитие умений чтения и письма).

Вы ищете работу и хотите подать объявление в газету, в том числе на иностранном языке. Прочтите предлагаемое ниже резюме и составьте по аналогии с ним свое.

Ситуация 2. «Работа на выставке» (развитие умений чтения и письма).

Ваша фирма поручила Вам подготовиться к работе на международной выставке у стенда, рекламирующего изделия Вашей фирмы. Прочтите следующие рекламные материалы аналогичной иностранной фирмы (материалы предъявляются на изучаемом языке) и составьте свою информацию, необходимую для решения Вашей задачи. Продумайте также и запишите для себя возможные (в связи с этой информацией) вопросы посетителей - носителей изучаемого Вами языка и Ваши ответы на эти вопросы.

Ситуация 3. «Реклама» (развитие умений чтения и говорения).

Вы - посетитель выставки. Вам вручили текст рекламы на изучаемом Вами языке. Прочтите этот текст и задайте уточняющие вопросы по нему экскурсоводу - носителю этого языка. Выскажите свое мнение на данном языке (одобрение/неодобрение) о рекламе вообще и об этой в частности, аргументируя свою оценку. В заключение спросите у собеседника, приобретал ли он когда-либо что-либо под влиянием рекламы, и сошлитесь на свой опыт в отношении пользы рекламы.

Ситуация 4. «Проблемы экологии» (развитие умений чтения и делового письма).

Вы - член общества «Зеленых» - прочитали предложенную Вам статью о климатических условиях и экологии определенного района в стране/городе, где говорят на изучаемом Вами языке. Составьте письмо в адрес администрации этого района с Вашей оценкой (одобрительной или неодобрительной) по поводу размещения зоны отдыха, промышленных предприятий, парковок автомашин и др. Аргументируйте свою оценку.

Ситуация 5. «Посещение музея» (развитие умений аудирования, говорения).

Вы посмотрели фильм (диа-, теле- или видео) о картинной галерее/музее в стране изучаемого Вами языка и делитесь своими впечатлениями об увиденном с сокурсником - гражданином этой страны -на его языке. Вы задаете уточняющие вопросы и сравниваете его мнение по некоторым деталям со своей оценкой.

Ситуация 6. «Социологический опрос» (развитие умений чтения и письма).

Служба социологического опроса лиц, изучающих определенный иностранный язык, предложила Вам ответить на вопросы анкеты о роли иностранного языка и уровне владения им, необходимым для:

- а) туриста;
- б) работника-интуриста;
- в) специалиста-носителя языка, работающего в иностранной фирме;

г) специалиста инженерного профиля, работающего на отечественном предприятии;

д) научного сотрудника.

Изложите (в соответствующих графах) свое мнение (на изучаемом иностранном языке"), сообщите, в каких ситуациях существует или может возникнуть у перечисленных лиц потребность в знании иностранного языка, в каких видах речевой деятельности и на каком уровне владения ими.

Ситуация 7. «Подготовка к телефонному разговору на иностранном языке» (развитие умений письменной речи).

Вы собираетесь ехать к другу в страну изучаемого Вами языка и составляете заранее вопросы для телефонного разговора с ним по этому поводу. Учитывая цену времени международного телефонного разговора, Вы заранее записываете те вопросы на соответствующем языке, с помощью которых Вы хотите уточнить:

1. Каким транспортом предпочтительно воспользоваться.
2. Сколько времени Вы будете находиться в пути.
3. Куда и когда Вы прибудете, если отправитесь на... (поезде, машине, самолете и др.)
4. Сможет ли кто-нибудь Вас встретить.
5. Стоит ли брать такси.
6. Какой сувенир из России Ваш друг хотел бы получить.
7. Сможет ли он организовать для Вас знакомство с достопримечательностями его города/страны.

(Вы перечисляете то, что хотели бы увидеть или посетить.)

Данная ситуация может быть развернута в диалог.

Ситуация 8. «Транспортные проблемы» (развитие умений письма).

Вы едете в деловую поездку в страну изучаемого Вами языка, где у Вас есть друзья - носители этого языка. Желая сделать сюрприз своим друзьям. Вы не сообщаете им о своем приезде. Поэтому Вы заранее записываете на иностранном языке те вопросы, которые Вам придется задавать/выяснять по прибытии, чтобы добраться самому до места проживания Ваших друзей. Вот так эти вопросы выглядят по-русски. А как это будет на языке Ваших друзей?

1. Где находится справочное бюро?
2. Как доехать из аэропорта до ...? Можно ли доехать поездом без пересадок?
3. Далеко ли от аэропорта находится это место? Сколько времени займет

поездка на поезде и сколько на такси? Сколько это будет стоить?

4. Где покупают билеты на поезд?

5. Принято ли в этой стране при приезде преподносить цветы хозяйке дома? («Позвольте задать деликатный вопрос»)

Ситуация 9. «Устройство на работу» (развитие умений письма и говорения)

Вы идете на собеседование к представителю инофирмы, где хотели бы работать. Для принятия окончательного решения Вы хотели бы выяснить следующие вопросы, которые Вы заранее записали (на соответствующем иностранном языке). По-русски они выглядят так:

1. Как долго существует эта фирма?

2. Каково основное направление ее деятельности?

3. Меняла ли она свою ориентацию за последнее время (какова степень ее надежности)?

4. Сколько сотрудников занято на фирме?

5. Каков возраст большинства сотрудников?

6. В чем конкретно будет состоять Ваша работа?

7. Ваш оклад и возможности роста?

8. В какой мере понадобится Вам знание иностранного языка?

Чтобы произвести хорошее впечатление на работодателя, потренируйтесь в проговаривании этих вопросов.

Эта ситуация может быть развернута в диалог.

Перечисленные ситуации поддаются варьированию/расширению, например, за счет включения в них любого числа участников и превращения их таким образом в ролевые игры.

Несомненно, одна из основных задач организации самостоятельной работы заключается в обеспечении студентов необходимыми учебно-методическими материалами: аудио- и видеоматериалами, тестовыми упражнениями и обучающими программами по английскому языку. Для решения этой задачи продолжается создание электронной медиатеки, информационные ресурсы которой накапливаются на университетском сервере, включенном в локальную сеть, откуда они доступны студентам в любое время с домашнего компьютера.

Значительную часть фондов медиатеки могут составлять *аудиоматериалы* (тексты, упражнения, слова-минимум общенаучной лексики и др.). Работа с данным видом учебных материалов является вполне распространенной во внеаудиторное время в самостоятельном режиме.

Аудиотексты аутентичны и информативны; их прослушивание и выполнение соответствующих упражнений позволяет активизировать у студентов механизмы слуховой памяти, формировать у них навыки и развивать умения аудирования. Кроме того, информация, содержащаяся в аудиотекстах способствует расширению как лингвистического, так и страноведческого кругозора студентов. Примерами подобных заданий являются:

1. Прослушайте рассказ и ответьте на следующие вопросы.
2. Прослушайте текст и отметьте галочками услышанное в соответствующих местах предложенной таблицы.
3. Прослушайте текст и сформулируйте свои идеи/отношение относительно обсуждаемых проблем.
4. Прослушайте рассказ и заполните предлагаемую карту/схему.
5. Прослушайте текст и перескажите его содержание.
6. Прослушайте текст и заполните пропущенные места (услышанной информацией).
7. Взгляните на маркеры ударения и повторяйте слова за диктором.
8. Прослушайте и отметьте те предложения, которые Вы слышите.
9. Напишите числа и телефонные номера, которые Вы слышите.
10. Слушайте и повторяйте одновременно с диктором.
11. Прослушайте текст и найдите ложные утверждения из числа предъявленных. Исправьте их.
12. Прослушайте следующие описания (например, различных частей устройства). Подберите картинки к прослушанным описаниям и скажите, как они называются.
13. Прочтите и обозначьте последовательность действий от 1 до 10 (например, при найме работника). Затем прослушайте аудиозапись и проверьте свои ответы,
14. Прослушайте и заполните в диалоге пропущенные места.
15. Прослушайте вопросы (от клиентов) и соотнесите/подберите к ним предлагаемые ответы (техников).
16. Прослушайте диалог и распределите предложенные технические характеристики в порядке их значимости (от 1 до 7).
17. Прослушайте диалог и отметьте, что означают следующие числа, цифры и буквы.
18. Прослушайте диалог и составьте полнозначные фразы, подбирая заданные две половины по смыслу.

Электронный справочник по грамматике, как и *тестовые вопросы*, могут содержать упражнения, где студентам предлагается выбрать правильный ответ из нескольких, заполнить пропуски, составить предложение из слов, ответить на вопросы, решить

кроссворды. При выполнении этих упражнений проверка осуществляется автоматически и результат оценивается в процентах. В случае неправильного ответа студенты могут получить подсказку, а также ссылку на соответствующий материал в грамматическом справочнике, который всегда имеется под рукой, что немаловажно при работе в самостоятельном режиме. В отличие от учебных пособий, издание и изменение которых требует определенного времени, Интернет-сайт даст возможность оперативно обновлять набор упражнений, тестов и других учебных материалов.

Таким образом, локальные сайты (института или кафедры) позволяют использовать широкие возможности Интернета в процессе изучения английского языка в режиме самостоятельной работы и индивидуализировать процесс обучения. Преподаватели же, подбирая и рекомендуя студентам большое количество современных по лексике и тематике материалов из образовательных ресурсов Интернета (также размещая подобные и разрабатывая свои на локальных сайтах), имеют возможность учитывать разный уровень обученности, разную степень мотивации, а также разные потребности и интересы обучающихся. В целом, к перечню учебно-методического обеспечения для самостоятельной работы обучающихся по дисциплине можно отнести материалы практических занятий, учебно-методическую литературу, информационные ресурсы «Интернета», методические рекомендации и указания, фонды оценочных средств.

Руководствуясь положениями статьи 47 и статьи 48 Федерального закона от 29 декабря 2012 г. N 273-ФЗ «Об образовании в Российской Федерации» научно-педагогические работники и иные лица, привлекаемые университетом к реализации данной образовательной программы, пользуются предоставленными академическими правами и свободами в части свободы преподавания, свободы от вмешательства в профессиональную деятельность; свободы выбора и использования педагогически обоснованных форм, средств, методов обучения и воспитания; права на творческую инициативу, разработку и применение авторских программ и методов обучения и воспитания в пределах реализуемой образовательной программы и отдельной дисциплины.

Исходя из рамок, установленных учебным планом по трудоемкости и видам учебной работы по дисциплине, преподаватель самостоятельно выбирает тематику занятий по формам и количеству часов проведения контактной работы: лекции и иные учебные занятия, предусматривающие преимущественную передачу учебной информации преподавателем и (или) занятия семинарского типа (семинары, практические занятия, практикумы, лабораторные работы, коллоквиумы и иные аналогичные занятия), и (или) групповые консультации, и (или) индивидуальную работу обучающихся с преподавателем,

в том числе индивидуальные консультации (по курсовым работам/проектам – при наличии курсовой работы/проекта по данной дисциплине в учебном плане).

Рекомендуемая тематика занятий максимально полно реализуется в контактной работе со студентами очной формы обучения. В случае реализации образовательной программы в заочной / очно-заочной форме трудоемкость дисциплины сохраняется, однако объем учебного материала в значительной части осваивается студентами в форме самостоятельной работы. При этом требования к ожидаемым образовательным результатам студентов по данной дисциплине не зависят от формы реализации образовательной программы.

7. Методические рекомендации по видам занятий

Лекционные занятия.

В ходе лекционных занятий обучающимся рекомендуется выполнять следующие действия. Вести конспектирование учебного материала. Обращать внимание на категории, формулировки, раскрывающие содержание тех или иных явлений и процессов, научные выводы и практические рекомендации по их применению. Задавать преподавателю уточняющие вопросы с целью уяснения теоретических положений, разрешения спорных ситуаций.

Желательно оставить в рабочих конспектах поля, на которых во внеаудиторное время можно сделать пометки из рекомендованной литературы, дополняющие материал прослушанной лекции, а также подчеркивающие особую важность тех или иных теоретических положений.

Практические и семинарские занятия.

На практических и семинарских занятиях в зависимости от темы занятия выполняется поиск информации по решению проблем, практические упражнения, контрольные работы, выработка индивидуальных или групповых решений, итоговое обсуждение с обменом знаниями, участие в круглых столах, разбор конкретных ситуаций, командная работа, представление портфолио и т.п.

Самостоятельная работа.

Самостоятельная работа осуществляется в виде изучения литературы, эмпирических данных по публикациям и конкретным ситуациям из практики, подготовке индивидуальных работ, работа с лекционным материалом, самостоятельное изучение отдельных тем дисциплины; поиск и обзор литературы и электронных источников; чтение и изучение учебника и учебных пособий.

8. Фонд оценочных средств

8.1. Перечень компетенций с указанием этапов их формирования в процессе освоения образовательной программы в рамках учебной дисциплины

Основными этапами формирования указанных компетенций при изучении обучающимися дисциплины являются последовательное изучение содержательно связанных между собой тем учебных занятий. Изучение каждой темы предполагает овладение обучающимися необходимыми компетенциями. Результат аттестации обучающихся на различных этапах формирования компетенций показывает уровень освоения компетенций.

Контролируемые разделы (темы) дисциплины	Индекс контролируемой компетенции (или её части)	Оценочные средства по этапам формирования компетенций
		текущий контроль по дисциплине
Фонетика	УК-4	Устный и письменный опрос
Грамматика	УК-4	Устный и письменный опрос
Говорение (устные разговорные и профессиональные темы)	УК-4	Устный и письменный опрос
Лексика	УК-4	Устный и письменный опрос
Чтение	УК-4	Устный и письменный опрос
Аудирование	УК-4	Устный и письменный опрос
Письмо	УК-4	Устный и письменный опрос
Самостоятельная работа по внеаудиторному чтению	УК-4	Устный и письменный опрос

8.2. Типовые контрольные задания или иные материалы, необходимые для оценки знаний, умений и навыков и (или) опыта деятельности в процессе текущего контроля

Типовые задания практических, контрольных работ и проектов:

Текущий контроль осуществляется в течение всего курса обучения в виде небольших письменных контрольных работ, устных и письменных опросов по пройденному материалу в соответствии с разделами тематического плана. Также текущий контроль имеет место в ходе тестирования студентов с помощью лексико-грамматических тестов, имеющихся на портале АИС балльно-рейтинговой оценки успеваемости и качества обучения БФУ им. И. Канта. Кроме этого, в течение каждого семестра осуществляется проверка внеаудиторного чтения обучающимися текстов бытового, страноведческого и научного характера.

8.3. Перечень вопросов и заданий для промежуточной аттестации по дисциплине

Семестровый зачет складывается из письменной контрольной работы и устного зачета. *Письменная работа* представляет собой или лексико-грамматический тест или перевод (без словаря) до 20 предложений с английского языка на русский или перевод до 10 предложений с русского языка на английский (предложения содержат изученный в семестре грамматический и лексический материал). Содержание *устного зачета* может варьироваться преподавателем в зависимости от уровня, интересов и потребностей конкретной студенческой группы и особенностей пройденного материала. Так, для устного зачета рекомендуются следующие типы заданий (но не более двух-трех из числа предложенных):

- письменный перевод текста по специальности с английского языка на русский (со словарем или без словаря объемом 1,5-2 тыс. печатных знаков);

- чтение (со словарем или без словаря) английского текста научного, бытового или страноведческого характера и его перевод (устно), пересказ или ответы на вопросы по тексту;

- устное/письменное реферирование на английском языке английского текста по специальности;

- устное/письменное реферирование на английском языке русского текста по специальности;

- изложение содержания или собственной точки зрения по одной из пройденных коммуникативных тем;

- дискуссия (в паре или с экзаменатором) по одной из пройденных коммуникативных тем;

- прослушивание магнитофонной записи текста объемом 120-150 слов на бытовую тему (включающего минимум незнакомых слов и изученную грамматику), письменное/устное изложение его содержания или ответы на вопросы по тексту или выбор «правильных» предложений по принципу 'true'/'false' и исправление ложных вариантов (письменно или устно) и др.

Образец письменной семестровой контрольной работы

Переведите письменно (без словаря) с русского языка на английский следующие предложения:

1. Видеоконференция позволяет людям в различных регионах видеть и слышать друг друга одновременно.
2. Люди обычно помещают программы, которые они используют наиболее часто, на

- рабочий стол, чтобы их быстро найти.
3. Большинство владельцев компьютеров хранят свою информацию на жестком диске, но, так как компьютеры могут сломаться, они часто используют другие диски, чтобы создать резервные копии.
 4. Вам следует давать файлам названия, которые точно описывают, что они содержат, так чтобы Вы могли их быстро найти при необходимости.
 5. Чтобы найти информацию во Всемирной паутине, требуется поисковик в Интернете, такой как Google, Alta Vista или Excite.
 6. Электронная почта использует два вида почтовых серверов: сервер an SMTP, который имеет дело с исходящей электронной почтой, и сервер a POP3, который имеет дело с входящей электронной почтой.
 7. Вы можете загрузить компьютерные программы, игры и утилиты (обслуживающие программы), такие как программы защиты от вирусов.
 8. Многие мультимедийные приложения совмещают образование и развлечение и позволяют подросткам посетить виртуальные миры или изменять концовки фильмов.
 9. Интернет – международное средство коммуникации, где Вы можете пообщаться с людьми он-лайн.
 10. Золотое правило: обращайтесь с людьми также, как Вам бы хотелось, чтобы обращались с Вами.
 11. Алгоритм – есть набор логических правил, которые мы используем для решения проблемы и др.

Примерное содержание устного семестрового зачета

1. Переведите письменно текст (со словарем) с английского языка на русский объемом около 2 тыс. печатных знаков. Время на подготовку – 45 мин.

The Modern Day Car: a Sophisticated High Tech Gadget

Little did Mr. Ford know that the little black buggy he was making back in the early 90's would a 100 years later be as sophisticated as the cars of today. Modern day cars are extremely complicated and high tech with some having the computing power greater than the first space shuttle which carried Neil Armstrong to the Moon! Cars today incorporate the latest in silicon technology and it's the advent of Information Technology which has really given the automobile industry a giant technological leap. As computer chips become cheaper car manufacturers find new ways of integrating them into various functions of the car. Some of the primary technological advancements which have been made in car technology over the past few years are: onboard chips in MPFI cars for controlling fuel supply and combustion, safety technologies like airbags, antilock

brakes and seat belt pre tensioners, high tech CVT transmissions, navigation through GPS systems, radar gun scanners, keyless entry and theft protection systems and many more.

Some of the most recent technologies which have been introduced include Mercedes active safety technology which senses when the car is about to have a crash and automatically rolls up the windows, tightens the seat belts and inflates the seat cushions to protect the occupants. Then there are automatic headlights which turn on themselves when it gets dark and wipers which turn on automatically when it starts to rain. The list just goes on with seat back massagers, TV and DVD entertainment systems, in-car refrigerators, telephones, laptops, sunroofs, heated seats and much more. There are more gadgets in a car today than there were in a house in the 70s. Even drivability and handling of a car is controlled by computers, many cars have active air suspensions, tractive control systems and active four wheel drive systems.

So when we buy a car today is it just a mode of transport which we are buying? Not really, it's a mobile relaxation spa for some, a mobile office for others or simply a lifestyle accessory for the rich. One thing is clear, technology is never constant and will continue to amaze us with faster and more advanced cars in the future.

2. Прослушайте текст на английском языке (предъявление однократное) объемом около 130 слов и выберите «правдивые» предложения, пометив их галочкой. Исправьте «ложные» утверждения. Время на подготовку – 15 мин.

Edinburgh University is looking for ways to bring in more students from poorer areas in response to criticism that is an elitist institution with an image as exclusive as Oxford, Cambridge and St Andrews.

To achieve its goal, Edinburgh is planning some radical changes to its admissions process. From next year the university will award points for a student's family background as well as their exam results. Students will be graded on such factors as their motivation and personality, their school and their parent's jobs. Extra credit will be given if no-one in the applicant's family had been to university.

There will also be extra credits for disabled people and for students whose education has been disrupted by family tragedy or some other traumatic event.

1. Edinburgh University doesn't want people to think of it as an elite university. []
2. The University is changing its admissions system. []
3. Applicants will be asked about their parents' money. []
4. Applicants will get extra credits if no-one in their family has already been to university. []
5. Applicants will get extra credits if they have had academic success in the family. []

Содержание экзамена:

1. Письменный перевод с английского языка на русский (со словарем) текста по широкому профилю специальности студента объемом до 1,8-2,2 тыс. печатных знаков в течение 60 мин.

2. Устное реферирование (без словаря) с английского языка на русский (или на английском языке по желанию преподавателя) текста по широкому профилю специальности объемом до 1,6 тыс. печатных знаков за 10 мин.

3. Прослушивание (однократное) магнитофонной записи английского текста по бытовой или страноведческой тематике объемом до 150-180 слов и ответы на вопросы по тексту (письменно).

4. Беседа по специальности и об общих интересах студента.

Образцы экзаменационных заданий

1. Переведите письменно (со словарем) текст по специальности с английского языка на русский объемом около 2,2 тыс. печатных знаков в течение 60 мин.

*Data Backup**Backup devices*

The backup device you select depends on the value of your data, your current equipment, and your budget. Most computer owners use what they have – a writable CD drive, Zip drive, or floppy disk drive.

The major disadvantage of backing up your data on CDs and DVDs is that the writing process is slow – slower than writing data to tape or a removable hard disk. Further, although it is feasible to back up your entire system on a series of CDs or DVDs, you would have to use special backup software, monitor the backup process, and switch disks occasionally. CDs and DVDs are more practical for backing up a select group of important data files.

Zip disks with 100 MB or 250 MB capacity are sufficient for backups of documents and most digital graphics files. Several 750 MB Zip disks might be enough for backing up all your data files and could be feasible for a full-system backup if you have not installed lots of application software.

A second hard disk drive is a good backup option – especially if it has equivalent capacity to your main hard disk. This capacity allows the backup process to proceed unattended because you won't have to swap disks or CDs. Speed-wise, a hard disk is faster than tape, CD, or DVD drives. Unfortunately, like your computer's main hard disk, a backup hard disk is susceptible to head crashes, making it one of the least reliable storage options.

Network and internet backup

If your computer is connected to a local area network, you might be able to use the network server as a backup device. Before entrusting your data to a server, check with the network

administrator to make sure you are allowed to store a large amount of data on the server. Because you might not want strangers to access your data, you should store it in a password-protected, non-shared folder. You also should make sure the server will be backed up on a regular basis so that your backup data won't be wiped out by a server crash.

Server Web sites offer fee-based backup storage space. When needed, you can simply download backup files from the Web site to your hard disk. These sites are practical for backups of your data files, but space limitations and download times make them impractical for a full-system backup. Experts suggest that you should not rely on a Web site as your only method of backup. If a site goes out of business or is the target of a Denial of Service attack, your backup data might not be accessible.

2. Прочитайте английский текст по специальности (без словаря) объемом около 1,5 тыс. печатных знаков и составьте устно реферат на русском языке (или на английском языке по желанию преподавателя) в течение 10 мин.

Bitcoin

Classification

Bitcoin is a digital asset designed by its inventor, Satoshi Nakamoto, to work as a currency. It is commonly referred to with terms like digital currency, digital cash, virtual currency, electronic currency, or cryptocurrency.

The question whether bitcoin is a currency or not is still disputed. Bitcoins have three useful qualities in a currency, according to *The Economist* in January 2015: they are 'hard to earn, limited in supply and easy to verify'. Economists define money as a store of value, a medium of exchange, and a unit of account and agree that bitcoin has some way to go to meet all these criteria. It does best as a medium of exchange; as of February 2015 the number of merchants accepting bitcoin had passed 100,000. As of March 2014, the bitcoin market suffered from volatility, limiting the ability of bitcoin to act as a stable store of value, and retailers accepting bitcoin use other currencies as their principal unit of account.

General use

Liquidity (estimated, USD/year, logarithmic scale)

According to research produced by Cambridge University, there were between 2.9 million and 5.8 million unique users using a cryptocurrency wallet, as of 2017, most of them using bitcoin. The number of users has grown significantly since 2013, when there were 300,000 to 1.3 million users.

Acceptance by merchants

In 2015, the number of merchants accepting bitcoin exceeded 100,000. Instead of 2-3% typically imposed by credit card processors, merchants accepting bitcoins often pay fees under

2%, down to 0%. Firms that accepted payments in bitcoin as of December 2014 included PayPal, Microsoft, Dell, and Newegg. In 2017 bitcoin's acceptance among major online retailers included three out of the top 500 online merchants, down from five in 2016. Reasons for this fall include high transaction fees due to bitcoin's scalability issues, long transaction times and a rise in value making consumers unwilling to spend it. In November 2017 PwC accepted bitcoin at its Hong Kong office in exchange for providing advisory services to local companies who are specialists in blockchain technology and cryptocurrencies, the first time any Big Four accounting firm accepted the cryptocurrency as payment.

3. Прослушайте текст на английском языке (предъявление однократное) объемом около 160 слов и ответьте на вопросы по содержанию текста (письменно).

Well, my name's Jenny Wright, I'm a registered nurse and I work at the Princess Margaret Hospital in Swindon. I manage one of the children's wards there.

I'm responsible for the other seven nurses and for organizing their shifts. The nurses do shifts on a rotational basis. That means that they work five weeks of day shifts and then one week of night shifts. There are a couple of hours each day where the shifts change over.

Every morning I go round the ward to check the new admissions and talk to the staff and patients. We have 22 ordinary beds and 10 intensive care beds. I try to check all the patients' records before the consultants come round, which is usually at about 10 o'clock. In the afternoon I do paperwork and have meetings with nurses or doctors. The last thing I do before I go home is to check that there are beds free for any emergency admissions in the night.

1. What type of ward does she work on?
2. How is the shift system organized?
3. How many beds do they have?
4. What time do the doctors see the patients on the ward?
5. What does she do in the afternoons?
6. What is the last thing she does before going home?

8.4. Планируемые уровни сформированности компетенций обучающихся и критерии оценивания

Уровни	Содержательное описание уровня	Основные признаки выделения уровня (этапы формирования компетенции, критерии оценки сформированности)	Пятибалльная шкала (академическая) оценка	Двухбалльная шкала, зачет	БРС, % освоения (рейтинговая оценка)
Повышенный	Творческая деятельность	<i>Включает нижестоящий уровень.</i> Умение самостоятельно принимать решение, решать проблему/задачу теоретического и прикладного характера на основе изученных методов, приемов, технологий	отлично	зачтено	86-100
Базовый	Применение знаний и умений в более широких контекстах учебной и профессиональной деятельности, нежели по образцу с большей степени самостоятельности и инициативы	<i>Включает нижестоящий уровень.</i> Способность собирать, систематизировать, анализировать и грамотно использовать информацию из самостоятельно найденных теоретических источников и иллюстрировать ими теоретические положения или обосновывать практику применения	хорошо		71-85
Удовлетворительный (достаточный)	Репродуктивная деятельность	Изложение в пределах задач курса теоретически и практически контролируемого материала	удовлетворительно		55-70
Недостаточный	Отсутствие признаков удовлетворительного уровня		неудовлетворительно	не зачтено	Менее 55

9. Перечень основной и дополнительной учебной литературы, необходимой для освоения дисциплины.

Основная литература

- Кузьменкова, Ю. Б. Английский язык [Электронный ресурс]: учеб. и практикум для академ. бакалавров/ Ю. Б. Кузьменкова; Высш. школа экономики, Нац. исслед. ун-т. - Москва: Юрайт, 2019. - 1 on-line, 439 с.. - (Бакалавр. Прикладной курс). - лицензия до 31.12.2019 г.. - ISBN 978-5-534-00452-6: Б.ц. Имеются экземпляры в отделах: ЭБС Юрайт(1)

Дополнительная литература

- Вводно-фонетический курс английского языка: учеб.-практ. пособие для студентов 1-2 курсов / под ред. Т. П. Желонкиной; Балт. федер. ун-т им. И. Канта. -

Калининград: Изд-во БФУ им. И. Канта, 2011. - 132 с. - Имеются экземпляры в отделах: всего 1: ЭБС Кантиана(1)

2. Антрушина, Г. Б. Лексикология английского языка. English lexicology [Электронный ресурс]: учеб. и практикум для акад. бакалавриата/ Г. Б. Антрушина, О. В. Афанасьева, Н. Н. Морозова; Моск. гор. пед. ун-т. - 8-е изд., перераб. и доп.. - Москва: Юрайт, 2019. - 1 on-line, 196 с.. - (Бакалавр. Академический курс). - Вариант загл.: English lexicology. - Лицензия до 31.12.2019. Имеются экземпляры в отделах: ЭБС Юрайт(1)

10. Перечень ресурсов информационно-телекоммуникационной сети «Интернет», необходимых для освоения дисциплины.

- НЭБ Национальная электронная библиотека, диссертации и прочие издания
- eLIBRARY.RU Научная электронная библиотека, книги, статьи, тезисы докладов конференций
- Гребенников Электронная библиотека ИД журналы
- ЭБС Лань книги, журналы
- ЭБС Консультант студента
- ПРОСПЕКТ ЭБС
- ЭБС ZNANIUM.COM
- РГБ Информационное обслуживание по МБА
- БЕН РАН
- Электронно-библиотечная система (ЭБС) Кантиана (<https://elib.kantiana.ru/>)

11. Перечень информационных технологий, используемых при осуществлении образовательного процесса по дисциплине.

Программное обеспечение обучения включает в себя:

- система электронного образовательного контента БФУ им. И. Канта – www.lms-3.kantiana.ru, обеспечивающую разработку и комплексное использование электронных образовательных ресурсов;
- серверное программное обеспечение, необходимое для функционирования сервера и связи с системой электронного обучения через Интернет;
- корпоративная платформа Microsoft Teams;

- установленное на рабочих местах студентов ПО: Microsoft Windows 7, Microsoft Office Standart 2010, антивирусное программное обеспечение Kaspersky Endpoint Security.

12. Описание материально-технической базы, необходимой для осуществления образовательного процесса по дисциплине.

Для проведения занятий лекционного типа, практических и семинарских занятий используются специальные помещения (учебные аудитории), оборудованные техническими средствами обучения – мультимедийной проекционной техникой. Для проведения занятий лекционного типа используются наборы демонстрационного оборудования.

Для проведения лабораторных работ, (практических занятий – при необходимости) используются специальные помещения (учебные аудитории), оснащенные специализированным лабораторным оборудованием: персональными компьютерами с возможностью выхода в интернет и с установленным программным обеспечением, заявленным в п.11.

Для проведения групповых и индивидуальных консультаций, текущего контроля и промежуточной аттестации используются специальные помещения (учебные аудитории), оборудованные специализированной мебелью (для обучающихся), меловой / маркерной доской.

Для организации самостоятельной работы обучающимся предоставляются помещения, оснащенные компьютерной техникой с возможностью подключения к сети «Интернет» и обеспечением доступа в электронную информационно-образовательную среду университета.

Для обучения инвалидов и лиц с ограниченными возможностями здоровья университетом могут быть представлены специализированные средства обучения, в том числе технические средства коллективного и индивидуального пользования.

**МИНИСТЕРСТВО НАУКИ И ВЫСШЕГО ОБРАЗОВАНИЯ
РОССИЙСКОЙ ФЕДЕРАЦИИ**
федеральное государственное автономное образовательное учреждение
высшего образования «Балтийский федеральный университет имени Иммануила
Канта»
Институт физико-математических наук и информационных технологий

РАБОЧАЯ ПРОГРАММА ДИСЦИПЛИНЫ

«Экономика»

Шифр: 11.03.02

**Направление подготовки: «Инфокоммуникационные технологии и системы связи»
Профиль: Инфокоммуникационные интегрированные системы и технологии**

Квалификация (степень) выпускника: бакалавр

Калининград
2022

Лист согласования

Составитель: Чемакин Дмитрий Александрович, доцент, к.э.н.

Рабочая программа утверждена на заседании учебно-методического совета института физико-математических наук и информационных технологий

Протокол № 01/22 от «01» февраля 2022 г.

Председатель учебно-методического
совета института физико-
математических наук и информационных
технологий

Первый заместитель директора
ИФМНиИТ, к. ф.-м. н., доцент

Шпилевой А. А

Ведущий менеджер

В. И. Бурмистров

Содержание

1. Наименование дисциплины «Экономика».
2. Перечень планируемых результатов обучения по дисциплине, соотнесенных с планируемыми результатами освоения образовательной программы.
3. Место дисциплины в структуре образовательной программы.
4. Виды учебной работы по дисциплине.
5. Содержание дисциплины, в том числе практической подготовки в рамках дисциплины, структурированное по темам.
6. Перечень учебно-методического обеспечения для самостоятельной работы обучающихся по дисциплине.
7. Методические рекомендации по видам занятий
8. Фонд оценочных средств
 - 8.1. Перечень компетенций с указанием этапов их формирования в процессе освоения образовательной программы в рамках учебной дисциплины
 - 8.2. Типовые контрольные задания или иные материалы, необходимые для оценки знаний, умений и навыков и (или) опыта деятельности в процессе текущего контроля
 - 8.3. Перечень вопросов и заданий для промежуточной аттестации по дисциплине
 - 8.4. Планируемые уровни сформированности компетенций обучающихся и критерии оценивания
9. Перечень основной и дополнительной учебной литературы, необходимой для освоения дисциплины
11. Перечень информационных технологий, используемых при осуществлении образовательного процесса по дисциплине.
12. Описание материально-технической базы, необходимой для осуществления образовательного процесса по дисциплине

1. Наименование дисциплины: «Экономика»

Целью изучения дисциплины «Экономика» является формирование у студентов современного типа экономического типа мышления и поведения на основе выработки представления о структуре и функциях основных звеньев современной экономики, о логике и эффективности главных экономических процессов, принципов принятия оптимальных экономических решений.

2. Перечень планируемых результатов обучения по дисциплине, соотнесенных с планируемыми результатами освоения образовательной программы

Код компетенции	Результаты освоения образовательной программы (ИДК)	Результаты обучения по дисциплине
УК-9. Способен принимать обоснованные экономические решения в различных областях жизнедеятельности	УК-9.1. Понимает базовые принципы функционирования экономики и экономического развития, цели, роль и формы участия государства в экономике УК-9.2. Способен производить оценку технико-экономических показателей проектных решений в профессиональной области УК-9.3. Владеет навыками быстрой адаптации к изменениям экономических условий, решения задач, требованиями должностных обязанностей	В результате формирования данной компетенции обучающийся должен: знать: основные понятия, используемые в микро-, макроэкономике и международных экономических отношениях; уметь: анализировать и оценивать конкретные экономические ситуации в стране и в мире; ориентироваться в содержании основных экономических проблем, происходящих в современном обществе и подходах к их решению. владеть: методами анализа конкретные экономические ситуации в стране и в мире на основе основных экономических знаний
УК-10. Способен формировать нетерпимое отношение к коррупционному поведению	УК-10.1. Знает возможные последствия принимаемых противозаконных экономических решений в профессиональной сфере УК-10.2. Анализирует складывающуюся ситуацию и правильно применяет правовые нормы о противодействии коррупционному поведению УК-10.3. Понимает, что формирование положительного морального облика имеет большое значение в выбранной профессиональной деятельности	Знать: понятие, сущность и структуру противодействия коррупции. Уметь: проявлять нетерпимость к коррупционному поведению, уважительно относиться к праву и закону. Владеть достаточным уровнем профессионального сознания.

3. Место дисциплины в структуре образовательной программы

«Экономика» относится к обязательной части Блока 1 Дисциплины (модули), входит в Модуль 1: Универсальные компетенции направления подготовки обучающихся.

4. Виды учебной работы по дисциплине.

Виды учебной работы по дисциплине зафиксированы учебным планом основной профессиональной образовательной программы по указанному направлению и профилю, выражаются в академических часах. Часы контактной работы и самостоятельной работы обучающегося и часы, отводимые на процедуры контроля, могут различаться в учебных планах ОПОП по формам обучения. Объем контактной работы включает часы контактной аудиторной работы (лекции/практические занятия/ лабораторные работы), контактной внеаудиторной работы (контроль самостоятельной работы), часы контактной работы в период аттестации. Контактная работа, в том числе может проводиться посредством электронной информационно-образовательной среды университета с использованием ресурсов сети Интернет и дистанционных технологий

5. Содержание дисциплины, структурированное по темам (разделам)

Исходя из рамок, установленных учебным планом по трудоемкости и видам учебной работы по дисциплине, преподаватель самостоятельно выбирает тематику занятий по формам и количеству часов проведения контактной работы: лекции и иные учебные занятия, предусматривающие преимущественную передачу учебной информации преподавателем и (или) занятия семинарского типа (семинары, практические занятия, практикумы, лабораторные работы, коллоквиумы и иные аналогичные занятия), и (или) групповые консультации, и (или) индивидуальную работу обучающихся с преподавателем, в том числе индивидуальные консультации (по курсовым работам/проектам – при наличии курсовой работы/проекта по данной дисциплине в учебном плане). Рекомендуемая тематика занятий максимально полно реализуется в контактной работе с обучающимися очной формы обучения. В случае реализации образовательной программы в заочной / очно-заочной форме трудоемкость дисциплины сохраняется, однако объем учебного материала в значительной части осваивается обучающимися в форме самостоятельной работы. При этом требования к ожидаемым образовательным результатам обучающихся по данной дисциплине не зависят от формы реализации образовательной программы.

№	Наименование раздела	Содержание раздела
1	Предмет и метод экономической теории	Введение в экономическую теорию. Экономика: хозяйство и наука. Структура экономической науки. Микроэкономика и макроэкономика. Основные этапы развития экономической теории и экономические школы. Экономическая теория и экономическая практика. Методы экономической теории.
2	Общественное производство и экономический выбор	Основные моменты общественного производства. Блага и их виды. Потребности и ресурсы: и их классификация. Производственные возможности экономики. Экономический

		выбор. Альтернативные издержки и закон их возрастания. Фундаментальные проблемы экономики и пути их решения.
3	Экономические системы общества	Экономические системы и значение их анализа. Структура экономической системы и экономические отношения. Типы экономических систем. Сравнительный анализ командно-административной и рыночной систем. Современные модели рыночной экономики.
4	Рыночный механизм	Рынок: понятие и структура. Субъекты рынка. Кругооборот ресурсов и продуктов. Механизм функционирования рынка. Спрос. Индивидуальный и рыночный спрос. Факторы спроса. Предложение и его факторы. Рыночное равновесие и цена. Эластичность. Виды эластичности. Показатель эластичности и его практическое значение.
5	Основы теории потребления	Суверенитет потребителя и его выбор. Связь между спросом и полезностью. Два подхода в оценке полезности: количественный и порядковый. Потребительские предпочтения и предельная полезность. Кривые безразличия и бюджетные ограничения. Потребительское равновесие. Эффект дохода и эффект замещения.
6	Теория производства фирмы	Производство фирмы. Кругооборот и оборот капитала. Производственная функция. Постоянные и переменные факторы производства. Периоды деятельности фирмы. Закон убывающей предельной производительности. Эффект масштаба. Предельный продукт. Сущность издержек производства. Виды издержек. Минимизация издержек.
7	Фирма в условиях совершенной конкуренции	Фирма: понятие, виды. Система целей фирмы. Факторы деятельности фирмы. Предпринимательство: сущность и организационно-правовые формы. Выручка и прибыль. Виды доходов и прибыли фирмы. Предложение совершенно конкурентной фирмы и отрасли. Равновесие фирмы. Принцип максимизации прибыли.
8	Рыночная структура и несовершенная конкуренция	Понятие рыночной структуры и ее критерии. Конкуренция: сущность, виды и роль. Эффективность конкурентных рынков. Рыночная власть. Виды рынков несовершенной конкуренции: монополия, монополистическая конкуренция и олигополия. Определения цены и объема производства. Виды монополии. Антимонопольное регулирование.
9	Рынок факторов производства и распределение доходов	Особенности рынка факторов производства. Спрос на факторы производства. Предложение ресурсов. Рынок труда. Спрос и предложение труда. Модели рынков труда. Заработная плата: формы и системы. Занятость и ее регулирование. Рынок капитала. Процентная ставка и инвестиции. Трафик капитала. Рынок земли. Рента и цена земли. Распределение доходов. Неравенство.
10	Роль государства в рыночной экономике	Причины государственного вмешательства в экономику. Роль государства современной рыночной экономике. Пределы вмешательства в экономику. Внешние эффекты и общественные блага. Цели и основные направления и методы государственного регулирования рыночной экономики. Государственный сектор экономики.
11	Национальная экономика: цели и результаты	Национальная экономика как целое. Цели и инструменты макроэкономического анализа. СНС и ее роль. Кругооборот доходов и продуктов. ВВП и способы его измерения. Номинальный и реальный ВВП. Национальный доход. Располагаемый личный доход. Индексы цен. Дефлятор ВВП.
12	Механизм макроэкономического равновесия	Совокупный спрос и его факторы. Совокупное предложение и его факторы. Потребление, сбережения, инвестиции и их влияния на национальный доход. Предельная склонность к потреблению и сбережению. Макроэкономическое равновесие и проблемы его обеспечения. Стабилизационная политика. Равновесие на товарном рынке.

		Государственные расходы и налоги и их влияние на равновесный объем производства. Эффект мультипликатора.
13	Макроэкономические проблемы безработицы и инфляции	Безработица и ее формы. Причины безработицы и ее социально-экономические последствия. Уровень безработицы. Кривая Филлипа. Закон Оукена. Государственное регулирование рынка занятости. Инфляция и ее виды. Причины, показатели и последствия инфляции. Антиинфляционная политика.
14	Экономические циклы. Экономический рост	Экономический рост и циклическое развитие рыночной экономики. Понятие, цели и факторы экономического роста. Типы экономического роста и основные модели экономического развития. Экономические циклы. Фазы цикла в краткосрочном и долгосрочном периодах. Их характеристика.
15	Денежный рынок и денежно-кредитная политика государства	Понятия и типы денежных систем. Деньги и их функции. Спрос и предложение денег. Равновесие на денежном рынке. Денежное обращение. Формула Фишера. Банковская система страны и ее структура. Центральный банк и его функции. Функции и операции коммерческих банков. Банковский процент и банковская прибыль. Кредиты: их роль, виды и функции. Основные направления и инструменты денежно-кредитной политики. Денежный мультипликатор.
16	Бюджетно-налоговая политика государства	Финансовая система страны. Сущность бюджетно-налоговой политики государства и ее роль. Госбюджет и его значение. Государственный долг. Налоговая система страны и принципы налогообложения. Налоги: сущность, виды, функции и роль. Кривая Лаффера. Налоговая политика.
17	Преобразование экономических систем: Переходная экономика. Социальная политика государства	Особенности переходной экономики России. Приватизация: цели, формы и этапы. Разгосударствление и появление многообразия форм собственности. Формирование рынка труда в России и возникновение теневой экономики. Структурные сдвиги в экономике. Экономическая либерализация экономики и формирование открытой экономики. Преобразования в социальной сфере. Неравенство доходов и его причины. Кривая Лоренца, коэффициент Джини. Особенности распределения доходов в России. Необходимость, сущность и основные направления социальной политики государства. Механизмы социальной поддержки и социальной защиты населения в условиях рынка.

6. Перечень учебно-методического обеспечения для самостоятельной работы обучающихся по дисциплине

Рекомендуемая тематика учебных занятий в форме контактной работы:

Рекомендуемая тематика учебных занятий лекционного типа (предусматривающих преимущественную передачу учебной информации преподавателями):

№	Наименование раздела	Содержание раздела
1	Предмет и метод экономической теории	Лекция 1. Введение в экономическую теорию. Экономика: хозяйство и наука. Структура экономической науки. Микроэкономика и макроэкономика. Основные этапы развития экономической теории и экономические школы.

		Экономическая теория и экономическая практика. Методы экономической теории.
2	Общественное производство и экономический выбор	Лекция 2. Основные моменты общественного производства. Блага и их виды. Потребности и ресурсы: и их классификация. Производственные возможности экономики. Экономический выбор. Альтернативные издержки и закон их возрастания. Фундаментальные проблемы экономики и пути их решения.
3	Экономические системы общества	Лекция 3. Экономические системы и значение их анализа. Структура экономической системы и экономические отношения. Типы экономических систем. Сравнительный анализ командно-административной и рыночной систем. Современные модели рыночной экономики.
4	Рыночный механизм	Лекция 4. Рынок: понятие и структура. Субъекты рынка. Кругооборот ресурсов и продуктов. Механизм функционирования рынка. Спрос. Индивидуальный и рыночный спрос. Факторы спроса. Предложение и его факторы. Рыночное равновесие и цена. Эластичность. Виды эластичности. Показатель эластичности и его практическое значение.
5	Основы теории потребления	Лекция 5. Суверенитет потребителя и его выбор. Связь между спросом и полезностью. Два подхода в оценке полезности: количественный и порядковый. Потребительские предпочтения и предельная полезность. Кривые безразличия и бюджетные ограничения. Потребительское равновесие. Эффект дохода и эффект замещения.
6	Теория производства фирмы	Лекция 6. Производство фирмы. Кругооборот и оборот капитала. Производственная функция. Постоянные и переменные факторы производства. Периоды деятельности фирмы. Закон убывающей предельной производительности. Эффект масштаба. Предельный продукт. Сущность издержек производства. Виды издержек. Минимизация издержек.
7	Фирма в условиях совершенной конкуренции	Лекция 7. Фирма: понятие, виды. Система целей фирмы. Факторы деятельности фирмы. Предпринимательство: сущность и организационно-правовые формы. Выручка и прибыль. Виды доходов и прибыли фирмы. Предложение совершенно конкурентной фирмы и отрасли. Равновесие фирмы. Принцип максимизации прибыли.
8	Рыночная структура и несовершенная конкуренция	Лекция 8. Понятие рыночной структуры и ее критерии. Конкуренция: сущность, виды и роль. Эффективность конкурентных рынков. Рыночная власть. Виды рынков несовершенной конкуренции: монополия, монополистическая конкуренция и олигополия. Определения цены и объема производства. Виды монополии. Антимонопольное регулирование.
9	Рынок факторов производства и распределение доходов	Лекция 9. Особенности рынка факторов производства. Спрос на факторы производства. Предложение ресурсов. Рынок труда. Спрос и предложение труда. Модели рынков труда. Заработная плата: формы и системы. Занятость и ее регулирование. Рынок капитала. Процентная ставка и инвестиции. Трактовки капитала. Рынок земли. Рента и цена земли. Распределение доходов. Неравенство.
10	Роль государства в рыночной экономике	Лекция 10. Причины государственного вмешательства в экономику. Роль государство современной рыночной экономике. Пределы вмешательства в экономику. Внешние эффекты и общественные блага. Цели и основные направления и методы государственного регулирования рыночной экономики. Государственный сектор экономики.
11	Национальная экономика: цели и результаты	Лекция 11. Национальная экономика как целое. Цели и инструменты макроэкономического анализа. СНС и ее роль. Кругооборот доходов и продуктов. ВВП и способы его измерения. Номинальный и реальный ВВП. Национальный

		доход. Располагаемый личный доход. Индексы цен. Дефлятор ВВП.
12	Механизм макроэкономического равновесия	Лекция 12. Совокупный спрос и его факторы. Совокупное предложение и его факторы. Потребление, сбережения, инвестиции и их влияния на национальный доход. Предельная склонность к потреблению и сбережению. Макроэкономическое равновесие и проблемы его обеспечения. Стабилизационная политика. Равновесие на товарном рынке. Государственные расходы и налоги и их влияние на равновесный объем производства. Эффект мультипликатора.
13	Макроэкономические проблемы безработицы и инфляции	Лекция 13. Безработица и ее формы. Причины безработицы и ее социально-экономические последствия. Уровень безработицы. Кривая Филлипса. Закон Оукена. Государственное регулирование рынка занятости. Инфляция и ее виды. Причины, показатели и последствия инфляции. Антиинфляционная политика.
14	Экономические циклы. Экономический рост	Лекция 14. Экономический рост и циклическое развитие рыночной экономики. Понятие, цели и факторы экономического роста. Типы экономического роста и основные модели экономического развития. Экономические циклы. Фазы цикла в краткосрочном и долгосрочном периодах. Их характеристика.
15	Денежный рынок и денежно-кредитная политика государства	Лекция 15. Понятия и типы денежных систем. Деньги и их функции. Спрос и предложение денег. Равновесие на денежном рынке. Денежное обращение. Формула Фишера. Банковская система страны и ее структура. Центральный банк и его функции. Функции и операции коммерческих банков. Банковский процент и банковская прибыль. Кредиты: их роль, виды и функции. Основные направления и инструменты денежно-кредитной политики. Денежный мультипликатор.
16	Бюджетно-налоговая политика государства	Лекция 16. Финансовая система страны. Сущность бюджетно-налоговой политики государство и ее роль. Госбюджет и его значение. Государственный долг. Налоговая система страны и принципы налогообложения. Налоги: сущность, виды, функции и роль. Кривая Лаффера. Налоговая политика.
17	Преобразование экономических систем: Переходная экономика. Социальная политика государства	Лекция 17. Особенности переходной экономики России. Приватизация: цели, формы и этапы. Разгосударствление и появление многообразия форм собственности. Формирование рынка труда в России и возникновение теневой экономики. Структурные сдвиги в экономике. Преобразования в социальной сфере. Неравенство доходов и его причины. Кривая Лоренца, коэффициент Джини. Особенности распределения доходов в России. Необходимость, сущность и основные направления социальной политики государства. Механизмы социальной поддержки и социальной защиты населения в условиях рынка.

Рекомендуемая тематика *практических* занятий:

№ п/п	Наименование темы	Содержание темы
1	Экономические системы общества	1. Экономическая система. 2. Критерии классификации, типы экономических систем. 3. Модели рыночной экономики.
2	Рыночный механизм	1. Рынок, механизм рынка 2. Спрос и его закон, факторы спроса, предложения и его закон, факторы предложения. 3. Рыночная равновесия, равновесная цена. 4. Эластичность, виды эластичности.

3	Основы теории потребления	<ol style="list-style-type: none"> 1. Общая полезность, предельная полезность, закон убывающей предельной полезности, правило максимизации полезности. 2. Кривая безразличия, бюджетная линия, потребительская равновесие. 3. Эффект дохода, эффект замещения, предельная норма замещения.
4	Теория производства фирмы	<ol style="list-style-type: none"> 1. Производство, факторы производства, кругооборот и оборот капитала, амортизация, производственная функция, постоянные и переменные факторы производства, краткосрочный и долгосрочный периоды, закон убывающей отдачи, эффект масштаба. 2. Бухгалтерские и экономические издержки, постоянные издержки, переменные издержки, валовые издержки, предельные издержки, средние общие издержки.
5	Фирма в условиях совершенной конкуренции	<ol style="list-style-type: none"> 1. Фирма. 2. Транзакционные издержки. 3. Предпринимательство. 4. Организационно-правовые формы. 5. Выручка и ее виды. 6. Прибыль и ее виды. 7. Принцип максимизации прибыли.
6	Рыночная структура и несовершенная конкуренция	<ol style="list-style-type: none"> 1. Рыночная структура, типы рыночных структур. 2. Рынок чистой конкуренции, рынок монополистической конкуренции, рынок олигополистической конкуренции, рынок чистой монополии. 3. Конкуренция, формы и виды конкуренции, методы конкуренции. 4. Монополия, виды монополий.
7	Рынок факторов производства и распределение доходов	<ol style="list-style-type: none"> 1. Производительность ресурса. 2. Предельный продукт, ресурсозаменители, взаимопыляемые ресурсы. 3. Рынок труда, модели рынков труда. 4. Формы и системы заработной платы. 5. Рынок земли, рента, цена земли. 6. Рынок капитала, процент.
8	Роль государства в рыночной экономике	<ol style="list-style-type: none"> 1. Экономические функции государства. 2. Общественный товары и услуги. 3. Государственный сектор экономики. 4. Государственное предпринимательство.
9	Национальная экономика: цели и результаты	<ol style="list-style-type: none"> 1. Макроэкономика 2. Система национальных счетов. 3. Валовой внутренний продукт, чистый национальный продукт, национальный доход. 4. Личный доход, располагаемый доход. 5. Конечный продукт, промежуточный продукт., 6. Добавленная стоимость, номинальный и реальный ВВП, индекс цен.
10	Механизм макроэкономического равновесия	<ol style="list-style-type: none"> 1. Совокупный спрос, совокупная предложение. 2. Потребительские расходы. 3. Сбережения, инвестиции, предельная склонность к потреблению, предельная склонность к сбережению 4. Равновесный объем производства, мультипликатор Кейнс. 5. Макроэкономическая равновесие, стабилизационная политика.
11	Макроэкономические проблемы безработицы и инфляции	<ol style="list-style-type: none"> 1. Безработица, виды безработицы 2. Полная занятость. 3. Инфляция, виды инфляции, показатели инфляции. 4. Антиинфляционная политика.
12	Экономические циклы. Экономический рост	<ol style="list-style-type: none"> 1. Экономический рост, факторы экономического роста. 2. Типы экономического роста. 3. Экономический цикл, фазы экономического цикла.

13	Денежный рынок и денежно-кредитная политика государства	<ol style="list-style-type: none"> 1. Денежная система, денежное обращение, деньги, денежные агрегаты. 2. Функции денег, спрос на деньги, предложение денег, скорость обращения денег. 3. Банковская система, операции банков, банковский процент, банковская прибыль, ликвидность банков, денежный мультипликатор.
14	Бюджетно-налоговая политика государства	<ol style="list-style-type: none"> 1. Финансы, финансовая система. 2. Госбюджет, дотации, трансферты, бюджетный дефицит, профицит бюджета. 3. Государственный долг, налоги, прямые налоги, косвенные налоги, ставка налогообложения, кривая Лаффера.
15	Преобразование экономических систем: Переходная экономика. Социальная политика государства	<ol style="list-style-type: none"> 1. Особенности переходной экономики России. 2. Приватизация: цели, формы и этапы. 3. Преобразования в социальной сфере. 4. Неравенство доходов и его причины. Механизмы социальной поддержки и социальной защиты населения в условиях рынка.

На практических занятиях решаются задачи по теме занятия.

Требования к самостоятельной работе обучающихся

1. Работа с лекционным материалом, предусматривающая проработку конспекта лекций и учебной литературы, по всем темам из п. 6 настоящей рабочей программы.

2. Выполнение домашнего задания, предусматривающего решение задач, выполнение упражнений, выдаваемых на практических занятиях, по всем темам из п. 6 настоящей рабочей программы.

Руководствуясь положениями статьи 47 и статьи 48 Федерального закона от 29 декабря 2012 г. N 273-ФЗ «Об образовании в Российской Федерации» научно-педагогические работники и иные лица, привлекаемые университетом к реализации данной образовательной программы, пользуются предоставленными академическими правами и свободами в части свободы преподавания, свободы от вмешательства в профессиональную деятельность; свободы выбора и использования педагогически обоснованных форм, средств, методов обучения и воспитания; права на творческую инициативу, разработку и применение авторских программ и методов обучения и воспитания в пределах реализуемой образовательной программы и отдельной дисциплины.

Исходя из рамок, установленных учебным планом по трудоемкости и видам учебной работы по дисциплине, преподаватель самостоятельно выбирает тематику занятий по формам и количеству часов проведения контактной работы: лекции и иные учебные занятия, предусматривающие преимущественную передачу учебной информации преподавателем и (или) занятия семинарского типа (семинары, практические занятия, практикумы, лабораторные работы, коллоквиумы и иные аналогичные занятия), и (или) групповые консультации, и (или) индивидуальную работу обучающихся с преподавателем,

в том числе индивидуальные консультации (по курсовым работам/проектам – при наличии курсовой работы/проекта по данной дисциплине в учебном плане).

Рекомендуемая тематика занятий максимально полно реализуется в контактной работе с обучающимися очной формы обучения. В случае реализации образовательной программы в заочной / очно-заочной форме трудоемкость дисциплины сохраняется, однако объем учебного материала в значительной части осваивается обучающимися в форме самостоятельной работы. При этом требования к ожидаемым образовательным результатам обучающихся по данной дисциплине не зависят от формы реализации образовательной программы.

7. Методические рекомендации по видам занятий

Лекционные занятия.

В ходе лекционных занятий обучающимся рекомендуется выполнять следующие действия. Вести конспектирование учебного материала. Обращать внимание на категории, формулировки, раскрывающие содержание тех или иных явлений и процессов, научные выводы и практические рекомендации по их применению. Задавать преподавателю уточняющие вопросы с целью уяснения теоретических положений, разрешения спорных ситуаций.

Желательно оставить в рабочих конспектах поля, на которых во внеаудиторное время можно сделать пометки из рекомендованной литературы, дополняющие материал прослушанной лекции, а также подчеркивающие особую важность тех или иных теоретических положений.

Практические и семинарские занятия.

На практических и семинарских занятиях в зависимости от темы занятия выполняется поиск информации по решению проблем, практические упражнения, контрольные работы, выработка индивидуальных или групповых решений, итоговое обсуждение с обменом знаниями, участие в круглых столах, разбор конкретных ситуаций, командная работа, представление портфолио и т.п.

Самостоятельная работа.

Самостоятельная работа осуществляется в виде изучения литературы, эмпирических данных по публикациям и конкретным ситуациям из практики, подготовке индивидуальных работ, работа с лекционным материалом, самостоятельное изучение отдельных тем дисциплины; поиск и обзор литературы и электронных источников; чтение и изучение учебника и учебных пособий.

8. Фонд оценочных средств

8.1. Перечень компетенций с указанием этапов их формирования в процессе освоения образовательной программы в рамках учебной дисциплины

Основными этапами формирования указанных компетенций при изучении обучающимися дисциплины являются последовательное изучение содержательно связанных между собой тем учебных занятий. Изучение каждой темы предполагает овладение обучающимися необходимыми компетенциями. Результат аттестации обучающихся на различных этапах формирования компетенций показывает уровень освоения компетенций.

Контролируемые разделы (темы) дисциплины	Индекс контролируемой компетенции (или её части)	Оценочные средства по этапам формирования компетенций
		текущий контроль по дисциплине
Предмет и метод экономической теории	УК-9 УК-10	Тестирование
Общественное производство и экономический выбор	УК-9 УК-10	Тестирование
Экономические системы общества	УК-9 УК-10	Тестирование
Рыночный механизм	УК-9 УК-10	Тестирование
Основы теории потребления	УК-9 УК-10	Тестирование
Теория производства фирмы	УК-9 УК-10	Тестирование
Фирма в условиях совершенной конкуренции	УК-9 УК-10	Тестирование
Рыночная структура и несовершенная конкуренция	УК-9 УК-10	Тестирование
Рынок факторов производства и распределение доходов	УК-9 УК-10	Тестирование
Роль государства в рыночной экономике	УК-9 УК-10	Тестирование
Национальная экономика: цели и результаты	УК-9 УК-10	Тестирование
Механизм макроэкономического равновесия	УК-9 УК-10	Тестирование
Макроэкономические проблемы безработицы и инфляции	УК-9 УК-10	Тестирование
Экономические циклы. Экономический рост	УК-9 УК-10	Тестирование
Денежный рынок и денежно-кредитная политика государства	УК-9 УК-10	Тестирование
Бюджетно-налоговая политика государства	УК-9 УК-10	Тестирование
Преобразование экономических систем: Переходная экономика. Социальная политика государства	УК-9 УК-10	Тестирование

8.2. Типовые контрольные задания или иные материалы, необходимые для оценки знаний, умений и навыков и (или) опыта деятельности в процессе текущего контроля

Тема 1. ЭКОНОМИЧЕСКИЙ ПОДХОД К ЖИЗНИ

1. Результат отказа от обладания другим благом есть:

- 1) экономическое благо;
- 2) неэкономическое благо;
- 3) частное благо;
- 4) общественное благо.

2. Что из перечисленного не является экономическим благом:

- 1) подводная лодка;
- 2) досуг и развлечения;
- 3) энергия ветра;
- 4) знания.

3. Незаработанное нефтяное месторождение может служить примером:

- 1) естественных ресурсов;
- 2) капитала;
- 3) земли;
- 4) рынка.

4. Благо, доступное одному, а пользоваться им могут одновременно многие, есть:

- 1) частное благо;
- 2) общественное благо;
- 3) общий ресурс;
- 4) естественная монополия.

5. Блага, используемые для производства других благ, есть:

- 1) факторы производства;
- 2) основной капитал;
- 3) информация;
- 4) предпринимательская деятельность.

6. Одновременное и полное удовлетворение всех потребностей невозможно вследствие:

- 1) неэффективного использования рабочей силы;
- 2) неверного принятия экономического решения;
- 3) ограниченности экономических ресурсов;
- 4) отсутствие культуры хозяйствования.

7. В производственной функции $Q = f(F_1, F_2 \dots F_n)$ – $F_1, F_2 \dots F_n$ есть:

- 1) экономические потребности;
- 2) производственные ресурсы;
- 3) издержки производства;
- 4) основные доходы.

8. Максимальные результаты при минимальных затратах – это:

- 1) рациональное ведение хозяйства;
- 2) повышение производительности труда;
- 3) максимальное удовлетворение потребности;
- 4) эффективность общественного производства.

9. Самый дефицитный ресурс современной российской экономики:

- 1) труд;
- 2) капитал;
- 3) земля;
- 4) предпринимательская деятельность.

10. Альтернативные варианты при полном использовании ресурсов показывает кривая:

- 1) спроса;
- 2) предложения;
- 3) уровня жизни;
- 4) производственных возможностей.

11. Точка, расположенная вне кривой производственных возможностей показывает:

- 1) полное обеспечение наличными ресурсами;
- 2) использование ресурсов для производства одного из двух товаров;
- 3) недостаточное использование ресурсов;
- 4) необеспеченность наличными ресурсами.

12. Недостаточное использование ресурсов показывает точка, которая лежит:

- 1) за пределами кривой производственных возможностей;
- 2) внутри кривой производственных возможностей;
- 3) на кривой производственных возможностей;
- 4) на биссектрисе первого координатного угла.

13. Максимальный заработок, который может получать студент, бросив учебу в университете, есть:

- 1) доход на удовлетворение своих потребностей;
- 2) доход на содержание родителей;
- 3) альтернативная ценность обучения в университете;

4) доход на обучение в будущем периоде.

14. Трансформацию кривой производственных возможностей влечет:

- 1) активное участие страны в международном разделении труда;
- 2) изменение технологии;
- 3) расширение ресурсной базы;
- 4) преодоление ограниченности трудовых ресурсов;

15. На линии производственных возможностей рост производства одного вида продукта сочетается:

- 1) с ростом производства другого вида продукта;
- 2) с уменьшением производства другого вида продукта;
- 3) с постоянным объемом производства другого вида продукта;
- 4) возможен любой из указанных вариантов.

Тема 2. ТЕОРИЯ СПРОСА И ПРЕДЛОЖЕНИЯ. РЫНОЧНОЕ РАВНОВЕСИЕ И ЭЛАСТИЧНОСТЬ

1. Платежеспособная потребность - это:

- 1) желание;
- 2) полезность;
- 3) объем покупок;
- 4) спрос.

2. Объем товара находящийся на рынке или способный быть доставленным туда - это:

- 1) спрос;
- 2) объем продаж;
- 3) предложение;
- 4) рынок.

3. Что из нижеперечисленного относится к инфраструктуре рынка:

- 1) завод;
- 2) биржа;
- 3) парикмахерская;
- 4) комбайн.

4. Закон спроса состоит в том, что если цена товара падает объем покупок:

- 1) растет;
- 2) падает;
- 3) не изменяется;
- 4) бесконечен.

5. Спрос на цветы 8 марта:

- 1) эластичный;
 - 2) неэластичный;
 - 3) единичной эластичности;
 - 4) абсолютно-эластичный.
6. По мере роста благосостояния потребителя эластичность его спроса по цене:
- 1) не изменяется;
 - 2) падает;
 - 3) растет;
 - 4) стремится к бесконечности.
7. Если вкусы потребителей вызвали интерес к товару X, то это означает, что:
- 1) выросла величина спроса;
 - 2) выросла величина предложения;
 - 3) выросла цена;
 - 4) вырос спрос.
8. Рост цен на материалы, необходимые для производства товара X вызовет:
- 1) сдвиг кривой спроса вверх (или вправо);
 - 2) сдвиг кривой предложения вверх (или влево);
 - 3) сдвиг кривой спроса и предложения вверх;
 - 4) сдвиг кривой предложения вниз (или вправо).
9. Рыночный спрос не испытывает влияния:
- 1) доходов потребителей;
 - 2) цен на взаимосвязанные товары;
 - 3) цен на ресурсы;
 - 4) численности покупателей.
10. Если спрос падает, кривая спроса сдвигается:
- 1) вниз и влево;
 - 2) по вращению часовой стрелки;
 - 3) вверх и вправо;
 - 4) против вращения часовой стрелки.
11. Изменение какого фактора не вызовет сдвига кривой спроса:
- 1) вкусов и предпочтений потребителей;
 - 2) размера и распределения национального дохода;
 - 3) цены товара;
 - 4) численности и возраста потребителей.
12. Совершенствование технологии сдвигает:

- 1) кривую спроса вверх и вправо;
- 2) кривую спроса вниз и вправо;
- 3) кривую предложения вниз и вправо;
- 5) кривую предложения вверх и влево.

13. Рынок товаров и услуг находятся в равновесном состоянии, если:

- 1) спрос равен предложению;
- 2) цена равна издержкам плюс прибыль;
- 3) уровень технологии меняется постоянно;
- 5) объем предложения равен объему спроса.

14. Если рыночная цена ниже равновесной:

- 1) появляются избытки товаров;
- 2) возникает дефицит товаров;
- 3) формируется рынок покупателя;
- 4) падает цена ресурсов.

15. При неэластичном спросе с повышением цены выручка:

- 1) вырастет;
- 2) уменьшится;
- 3) не изменится;
- 4) равна 0.

Тема 3. ТЕОРИЯ ПОВЕДЕНИЯ ПОТРЕБИТЕЛЯ

1. Параллельный сдвиг линии бюджетного ограничения вправо связан с:

- 1) ростом дохода;
- 2) падением дохода;
- 3) увеличением полезности;
- 4) ростом спроса.

2. Какой из следующих перечней значений полезности иллюстрирует закон убывающей предельной полезности:

- 1) 200, 300, 400, 500;
- 2) 200, 450, 750, 1100;
- 3) 200, 400, 1600, 9600;
- 4) 200, 250, 270, 280.

3. Положение и наклон кривой безразличия для отдельного потребителя объясняется:

- 1) его предпочтениями и размерами дохода;
- 2) только ценами покупаемых товаров;
- 3) предпочтениями, размерами дохода и ценами покупаемых товаров;

4) только его предпочтениями.

4. Предположим, что потребитель имеет доход в 8 долларов. Цена товара А равна 1долл., а цена товара В – 0,5долл. Какая из следующих комбинаций товаров находится на бюджетной линии:

- 1) 8А и 1В;
- 2) 7А и 1В;
- 3) 6А и 6В;
- 4) 5А и 6В.

5. Утверждение, которое говорит о том, что полезность, приносимая каждой последующей единицей товара, убывает по мере увеличения количества приобретаемых товаров – это закон:

- 1) спроса;
- 2) полезности;
- 3) убывающей предельной полезности;
- 4) рынка.

6. Потребительское равновесие на карте безразличия - это:

- 1) любое пересечение бюджетной линии и кривой безразличия;
- 2) любая точка на самой высокой из кривых безразличия;
- 3) та точка, в которой наклон бюджетной линии равен наклону касательной к ней кривой безразличия;
- 4) любая точка, расположенная на бюджетной линии;

7. Какое из следующих утверждений является неверным:

- 1) каждая точка на кривой безразличия означает комбинацию товаров;
- 2) каждая точка на кривой безразличия означает комбинацию двух товаров;
- 3) все точки на кривой безразличия означают одинаковый уровень полезности;
- 4) все точки на бюджетной линии означают одинаковый уровень полезности;

8. Теория потребительского поведения предполагает, что потребитель стремится максимизировать:

- 1) разницу между общей и предельной полезностью;
- 2) общую полезность;
- 3) среднюю полезность;
- 4) предельную полезность.

9. Если потребитель выбирает комбинацию, представленную точкой, лежащей на плоскости, ограниченной бюджетной линией, то он:

- 1) максимизирует полезность;

- 2) желает купить больше товаров, чем позволяет его бюджет;
- 3) не полностью использует свой бюджет;
- 4) находится в положении потребительского равновесия.

10. Способность экономического блага удовлетворять одну или несколько человеческих потребностей:

- 1) необходимость;
- 2) желание;
- 3) полезность;
- 4) спрос.

11. Полезность каждой дополнительной единицы потребленного блага:

- 1) предельная полезность;
- 2) предельные издержки;
- 3) предельный доход;
- 4) предельная производительность.

12. Кривая, которая показывает различные комбинации двух экономических благ, имеющих одинаковую полезность для потребителя:

- 1) линия бюджетного ограничения;
- 2) кривая безразличия;
- 3) изокоста;
- 4) кривая средних издержек.

13. Участок кривой безразличия, в котором возможна эффективная замена одного блага другим:

- 1) зона прибыльности;
- 2) зона субституции;
- 3) зона рентабельности;
- 4) зона насыщения.

14. Степень удовлетворения от потребления двух товаров выросла, при этом произошел:

- 1) сдвиг кривой безразличия вправо вверх;
- 2) сдвиг кривой безразличия влево вниз;
- 3) сдвиг линии бюджетного ограничения вправо вверх;
- 4) изменение величины потребляемых товаров.

15. Кривая, показывающая какие потребительские наборы можно приобрести при данном бюджете потребителя:

- 1) кривая безразличия;

- 2) линия бюджетного ограничения;
- 3) изоутилиты;
- 4) изокванты.

Тема 4. РЫНОЧНАЯ ЭКОНОМИКА: ПОВЕДЕНИЕ ПРОИЗВОДИТЕЛЕЙ

1. Разность между совокупной выручкой TR и совокупными издержками TC за определенный период времени есть:

- 1) заработная плата;
- 2) прибыль;
- 3) процент;
- 1) рента.

2. Разность между совокупной выручкой и внешними издержками есть:

- 1) бухгалтерская прибыль;
- 2) экономическая прибыль;
- 3) нормальная прибыль;
- 4) реальная прибыль.

3. В долгосрочном периоде деятельности фирмы все издержки считаются:

- 1) постоянными;
- 2) переменными;
- 3) общими;
- 4) предельными.

4. В краткосрочном периоде деятельности фирмы все издержки являются:

- 1) альтернативными;
- 2) постоянными и переменными;
- 3) неявными;
- 4) явными.

5. В каких показателях выражены издержки:

- 1) натуральных;
- 2) трудовых;
- 3) стоимостных;
- 4) отчетных.

6. Общие издержки при нулевом объеме производства равны:

- 1) постоянным издержкам;
- 2) экономическим издержкам;
- 3) заработной плате;
- 4) расходам на сырье.

7. Какие из следующих издержек не принимаются во внимание при выработке решений об оптимальном объеме производства фирмы:

- 1) средние переменные издержки;
- 2) бухгалтерские издержки;
- 3) средние постоянные издержки;
- 4) неявные издержки.

8. Какая кривая изображающая издержки никогда не принимает U-образную форму:

- 1) кривая постоянных издержек;
- 2) кривая средних постоянных издержек;
- 3) кривая средних переменных издержек;
- 4) кривая средних общих издержек.

9. Какой основной фактор лежит в основе классификации издержек на постоянные и переменные:

- 1) затраты на оплату рабочей силы;
- 2) количество выпускаемой продукции;
- 3) затраты на оплату сырья;
- 4) затраты связанные с использованием зданий и сооружений.

10. Зарплата – это:

- 1) предельные издержки;
- 2) альтернативные издержки;
- 3) постоянные издержки;
- 4) переменные издержки.

11. Приростные издержки – это:

- 1) средние издержки;
- 2) общие издержки;
- 3) совокупные издержки;
- 4) предельные издержки.

12. Какой признак из нижеперечисленных является характерным только для корпорации:

- 1) привлечение к управлению наемных менеджеров;
- 2) деление прибыли между собственниками фирмы;
- 3) выплата дивидендов;
- 4) использование наемного труда.

13. Какая формула из перечисленных верна:

- 1) бухгалтерская прибыль = общий доход – альтернативные издержки;

2) экономическая прибыль = общий доход – явные издержки;

3) нормальная прибыль = общий доход – неявные издержки;

4) прибыль = совокупная выручка – совокупные издержки.

14. Предельная выручка – это:

1) сумма денежных поступлений, получаемых фирмой от продажи определенного количества блага;

2) поступления, приходящиеся на единицу проданного блага;

3) приращение выручки, которое возникает за счет продажи очередной единицы продукции;

4) разность между совокупной выручкой и совокупными издержками за определенный период времени;

15. Условием максимизации прибыли является:

1) равенство предельной выручки предельным издержкам;

2) совокупность постоянных и переменных издержек фирмы в связи с производством продукции в краткосрочном периоде;

3) приращение совокупных издержек, вызванное увеличением производства на очередную единицу;

4) приращение выручки, которое возникает за счет продажи очередной единицы продукции.

Тема 5. РЫНКИ ФАКТОРОВ ПРОИЗВОДСТВА

1. Какой эффект преобладает на участке кривой предложения труда с отрицательным наклоном:

1) эффект выпуска;

2) эффект дохода;

3) ценовой эффект;

4) эффект замещения.

2. Изменения технологии, ведущие к увеличению предельного продукта фактора производства, вызывают:

1) сдвиг кривой спроса на фактор влево;

2) сдвиг кривой спроса на фактор вправо;

3) сдвиг точки равновесия вниз по кривой спроса на фактор;

4) сдвиг точки равновесия вверх по кривой спроса на фактор.

3. Какое из нижеприведенных высказываний верно применительно к фактору производства, предложение которого в долгосрочном периоде абсолютно неэластично:

1) кривая предложения вертикальна;

2) доход, полученный владельцем этого фактора, представляет собой чистую экономическую ренту;

3) фактор не имеет альтернативных заменителей с точки зрения экономики в целом;

4) верны все перечисленные ответы.

4. Если при данном объеме использования капитала увеличение использования труда на единицу не дает приращения общего продукта, и то же самое относится к увеличению объема использования капитала при данном объеме труда:

1) труд и капитал выступают субститутами;

2) труд и капитал выступают компонентами;

3) выбор сочетания труда и капитала неоптимален;

4) правильных ответов среди приведенных нет.

5. Предположим, что в данном производственном процессе капитал и труд выступают субститутами. Если цена капитала растет, кривая спроса на труд:

1) сдвигается вправо;

2) остается на месте;

3) сдвигается влево;

4) информации недостаточно.

6. Кафе продает гамбургеры по 10 руб. за штуку. Рынок гамбургеров, как и рынок рабочей силы для кафе, выступает совершенно конкурентным. При увеличении числа работников с 15 до 16 объем продаж возрастает с 25 до 27 гамбургеров в час. Шестнадцатый работник будет нанят при условии, что:

1) его часовая заработная плата не превышает $(27 * 10) / 16 = 16,875$ руб./час;

2) его часовая заработная плата не превышает 20 руб./час;

3) его часовая заработная плата колеблется в пределах от 16,87 до 20 руб./час;

4) кафе имеет возможность платить ему больше 20 руб./час

7. Спрос на капитал на рынке факторов производства – это:

1) спрос на деньги;

2) спрос на машины и оборудование;

3) спрос на акции и облигации;

4) спрос на ссудный капитал.

8. Какой вид ренты связан с различиями в естественном качестве земли:

1) абсолютная рента;

2) дифференциальная рента;

3) экономическая;

4) все виды ренты.

9. Плата за ресурс, величина которого в экономике фиксирована:

- 1) земельная рента;
- 2) цена;
- 3) экономическая рента;
- 4) стоимость.

10. Если кривая спроса на землю сдвинется вправо, что произойдет с величиной экономической ренты?

- 1) увеличится;
- 2) уменьшится;
- 3) не изменится;
- 4) данных для ответа нет.

Тема 6. ПОВЕДЕНИЕ ФИРМ В УСЛОВИЯХ СОВЕРШЕННОЙ И НЕСОВЕРШЕННОЙ КОНКУРЕНЦИИ

1. Какой из следующих рынков больше всего соответствует условиям совершенной конкуренции:

- 1) стали;
- 2) услуг парикмахерских;
- 3) автомобилей;
- 4) акций и облигаций фирм;

2. Кривая спроса на продукцию конкурентной фирмы:

- 1) имеет отрицательный наклон;
- 2) представляет собой горизонтальную линию при данном уровне цены;
- 3) представляет собой вертикальную линию при данном объеме предложения;
- 4) имеет положительный наклон.

3. Кривая предложения конкурентной фирмы в краткосрочном периоде – это:

- 1) кривая предельных издержек;
- 2) линия цены товара;
- 3) снижающаяся часть кривой средних издержек;
- 4) возрастающая часть кривой средних издержек.

4. Продажа по разным ценам одной и той же продукции различным покупателям – это:

- 1) ценовая дискриминация;
- 2) монополия;
- 3) дифференциация;
- 4) монополизация.

5. Олигополистический рынок схож с рынком монополистической конкуренции в том,

что:

- 1) отсутствуют любые барьеры для проникновения в отрасль;
- 2) для фирм характерно стратегическое управление;
- 3) действует незначительное количество продавцов;
- 4) фирмы обладают рыночной властью.

6. Рынки совершенной и монополистической конкуренции имеют общую черту:

- 1) производятся дифференцированные товары;
- 2) на рынке оперирует множество покупателей и продавцов;
- 3) для каждой фирмы характерна своя горизонтальная кривая спроса;
- 2) выпускаются однородные товары.

7. Какой из перечисленных продуктов никогда не производился в рамках картельного соглашения производителей:

- 1) нефть;
- 2) бананы;
- 3) сахар;
- 4) пшеница.

8. Отрасль, в которой функционирует небольшое число конкурирующих фирм, является:

- 1) олигополией;
- 2) монополией;
- 3) совершенной конкуренций;
- 4) монополистической конкуренцией.

9. К какому типу рынков принадлежат современные телекомпании:

- 1) олигополии;
- 2) монополии;
- 3) монополистической конкуренции;
- 4) монополии.

10. Если фирма, действующая на рынке не получает экономической прибыли в долгосрочном периоде, то такая фирма функционирует в отрасли:

- 1) совершенной конкуренции;
- 2) монополии;
- 3) олигополии;
- 4) монополистической конкуренции.

11. Наиболее низкая эластичность кривой спроса характерна для фирм функционирующих на рынке:

- 1) монополистической конкуренции;
- 2) совершенной конкуренции;
- 3) монополии;
- 4) олигополии.

12. При увеличении степени дифференциации продукции на рынке эластичность спроса:

- 1) равна 0;
- 2) равна бесконечности;
- 3) падает;
- 4) растет.

13. Монополия, которая существует в капиталоемкой отрасли, где нет близких заменителей данной продукции – это:

- 1) закрытая монополия;
- 2) открытая монополия;
- 3) естественная монополия;
- 4) неестественная монополия.

14. Если классифицировать рыночные структуры по признаку количества фирм в отрасли, то к олигополии можно отнести ситуацию, когда количество фирм:

- 1) 1;
- 2) бесконечно;
- 3) 2;
- 4) от 2 до 10.

15. Характерным проявлением некооперативного поведения олигополий является:

- 1) ценовая дискриминация;
- 2) дифференциация продукции;
- 3) ценовая война;
- 4) картель.

Тема 7. СТАТИСТИЧЕСКИЕ ИЗМЕРЕНИЯ МАКРОЭКОНОМИЧЕСКИХ ПОКАЗАТЕЛЕЙ

1. Разница между конечной стоимостью товара и стоимостью материалов, используемых для его производства – это:

- 1) валовая прибыль;
- 2) доход;
- 3) добавленная стоимость;
- 4) амортизация.

2. Что из перечисленного включается в состав ВВП;

- 1) услуги домашней хозяйки;
- 2) покупка у соседа подержанного автомобиля;
- 3) покупка новых акции у брокера;
- 4) стоимость нового учебника в местном книжном магазине.

3. Отчисления на потребление капитала — это:

- 1) чистые инвестиции;
- 2) чистые иностранные инвестиции;
- 3) амортизация;
- 4) фонды, которые не могут быть использованы для закупки потребительских товаров.

4. Если из НД вычесть налоги на прибыль корпораций, нераспределенную прибыль и взносы на социальное страхование, а затем приплюсовать чистые трансфертные платежи, то полученная сумма - это:

- 1) личный доход;
- 2) амортизация;
- 3) валовый национальный продукт (ВНП);
- 5) чистый национальный продукт.

5. Трансфертные платежи - это:

1) выплаты домашним хозяйствам, не обусловленные предоставлением с их стороны товаров и услуг;

- 2) только выплаты правительством отдельным индивидуумам;
- 3) компоненты дохода, который не включается в НД;
- 4) все перечисленное в пунктах 1), 2), 3).

6. Располагаемый доход - это:

1) личный доход минус индивидуальные налоги;

2) сумма, включающая зарплату, жалованье, ренту, доход в форме процента на капитал;

3) зарплата и жалованье, доход в форме процента на капитал минус налог на личный доход;

- 5) все перечисленное в пунктах 1), 2), 3).

7. Какие из перечисленных показателей не используются при определении объема НД:

- 1) прибыль корпораций;
- 2) государственные трансфертные платежи;
- 3) проценты, выплачиваемые предпринимателями за капитал;
- 4) рентный доход.

8. Если объем реального ВВП снизился на 6-%, численность населения в том же году

сократилась на 3 %, то:

- 1) реальный ВВП на душу населения снизился;
- 2) реальный ВВП на душу населения увеличился;
- 3) реальный ВВП увеличился, а номинальный снизился;
- 4) номинальный ВВП не изменился.

9. Национальный доход - это:

- 1) $S+I+G$ - трансфертные платежи + косвенные налоги;
- 2) стоимость предметов длительного пользования и услуг;
- 3) личный доход плюс индивидуальные налоги минус чистые субсидии государственным предприятиям;
- 4) рента, зарплата, проценты на капитал, доход от собственности и прибыль корпораций.

10. Какая из приведенных величин не включается в ВВП, рассчитанный по сумме расходов:

- 1) валовые инвестиции;
- 2) $S+I+G$;
- 3) государственные закупки товаров и услуг;
- 4) зарплата и жалование.

Тема 8. СОВОКУПНЫЙ СПРОС И СОВОКУПНОЕ ПРЕДЛОЖЕНИЕ

1. Если уровень цен растет, а производство падает, то это вызвано:

- 1) смещением кривой совокупного спроса вправо;
- 2) смещением кривой совокупного спроса влево;
- 3) смещением кривой совокупного предложения влево;
- 1) смещением кривой совокупного предложения вправо.

2. Если объем совокупного спроса превышает уровень ВВП, достигнутый в условиях полной занятости, то это означает, что в экономике:

- 1) имеются финансовые ограничения;
- 2) существует инфляционный разрыв;
- 3) существует дефляционный разрыв;
- 4) наблюдается равновесие между совокупным спросом и совокупным предложением.

3. Если объем равновесного ВВП оказывается больше его потенциального уровня, то:

- 1) уровень цен повысится;
- 2) уровень безработицы повысится;
- 3) появится дефляционный разрыв;
- 4) автоматически увеличится совокупное предложение.

4. Кривая совокупного спроса выражает отношение между:
- 1) уровнем цен и совокупными расходами на покупку товаров и услуг;
 - 2) уровнем цен и произведенным ВВП в реальном выражении;
 - 3) уровнем цен, который признают покупатели, и уровнем цен, который удовлетворяет продавцов;
 - 4) объемами произведенного и потребленного ВЦП в реальном выражении.
5. Кейнсианский отрезок на кривой совокупного предложения:
- 1) имеет положительный наклон;
 - 2) имеет отрицательный наклон;
 - 3) представлен вертикальной линией;
 - 4) представлен горизонтальной линией.
6. Промежуточный отрезок на кривой совокупного предложения:
- 1) имеет положительный наклон;
 - 2) имеет отрицательный наклон;
 - 3) представлен вертикальной линией;
 - 4) представлен горизонтальной линией.
7. Рост совокупного предложения вызовет:
- 1) снижение уровня цен и реального объема ВВП;
 - 2) замедление роста цен и увеличение реального объема ВВП;
 - 3) повышение уровня цен и объема ВВП в реальном выражении;
 - 4) замедление роста цен и снижение реального объема ВВП.
8. Если растут цены, то:
- 1) держатели ценных бумаг с фиксированной ценой увеличивают свои расходы;
 - 2) растет спрос на деньги и уровень процентной ставки;
 - 3) расходы, чувствительные к изменению процентной ставки, увеличиваются;
 - 4) у держателей ценных бумаг с фиксированной ценой повышается покупательная способность.
9. Если произведенный объем ВВП в реальном выражении меньше равновесного, то производители:
- 1) сокращают производственные запасы и расширяют производство;
 - 2) увеличивают производственные запасы и расширяют производство;
 - 3) сокращают и производственные запасы и производство;
 - 4) увеличивают производственные запасы и сокращают производство.
10. Когда положение экономики соответствует кейнсианскому отрезку кривой совокупного предложения, рост совокупного спроса приведет:

- 1) к повышению цен, но не окажет влияние на динамику ВВП в реальном выражении;
- 2) к увеличению объема ВВП в реальном выражении, но не окажет влияния на уровень цен;
- 3) к повышению и уровня цен и объема ВВП в реальном выражении;
- 4) к повышению цен и сокращению объема ВВП в реальном выражении.

Тема 9. ИНФЛЯЦИЯ И ПРОБЛЕМЫ ЕЕ ИЗМЕРЕНИЯ

1. Рост цен естественных монополий – это фактор инфляции:

- 1) спроса;
- 2) предложения;
- 3) монетарной;
- 4) все перечисленные ответы неверны.

2. Рост общего уровня цен, сопровождающийся общим падением производства – это:

- 1) инфляция;
- 2) стагфляция;
- 3) стагнация;
- 4) дефляция.

3. Инфляция, которая проявляется в дефиците товаров, носит название:

- 1) открытой;
- 2) умеренной;
- 3) подавленной;
- 4) ползучей.

4. Предположим, Вы получили на заводе зарплату, положили деньги в корзину и зашли по дороге позвонить в телефон-автомат знакомой. После выхода из телефона-автомата Вы нашли на асфальте деньги, тогда как корзина исчезла. Это означает, что в стране:

- 1) инфляция спроса;
- 2) гиперинфляция;
- 3) открытая инфляция;
- 4) галопирующая.

5. Какое из определений наиболее полно отражает содержание понятия «инфляция»:

- 1) вздутие, разбухание товарно-денежного обращения;
- 2) повышение общего уровня цен;
- 3) процесс, характеризующийся снижением покупательной способности денег, при одновременном росте цен на товары и услуги;
- 4) обесценение денег, сопровождающееся нарушением законов денежного обращения и утратой ими всех или части основных функций.

6. Подавленная инфляция проявляется:

1) во все большем разрыве между ценой на товары, устанавливаемой государством, и рыночной ценой на эти же товары, складывающейся под влиянием спроса и предложения;

2) в потере у производителей стимулов к увеличению количества производимой продукции;

3) в дефиците товаров (и услуг) в стране;

4) правильный ответ включает все названное выше.

7. Открытая инфляция характеризуется:

1) постоянным повышением цен;

2) ростом дефицита;

3) увеличением денежной массы;

4) ростом налогов.

8. Стагфляция характеризуется:

1) постоянным ростом цены потребительской корзины;

2) ростом цен, сокращением производства и высоким уровнем безработицы;

3) дефицитом товаров и услуг.

9. При дефляции увеличивается:

1) производство;

2) занятость;

3) покупательная способность денежной единицы;

5) денежная масса.

10. Какое из сочетаний видов инфляции в экономике любой страны наиболее предпочтительно (благоприятно):

1) сбалансированная, умеренная, ожидаемая;

2) ползучая, неожиданная, сбалансированная;

3) несбалансированная, галопирующая и ожидаемая;

4) ожидаемая, галопирующая и сбалансированная.

Тема 10. ЗАНЯТОСТЬ И БЕЗРАБОТИЦА

1. Студент, закончивший ВУЗ, но еще не устроившийся на работу может быть учтен в безработице:

1) структурной;

2) фрикционной;

3) сезонной;

4) циклической.

2. Потерявший работу из-за спада в экономике попадает в категорию безработных,

охваченных:

1) фрикционной формой безработицы;

2) структурной формой безработицы;

3) циклической формой безработицы;

4) перманентной формой безработицы;

3. Застойная безработица характеризует:

1) ту часть населения, которая добровольно меняет работу;

2) ту часть населения, которая потеряла работу в связи со структурной перестройкой производства;

3) ту часть населения, которая временно потеряла работу в связи с циклическим характером производства;

4) ту часть населения, которая постоянно меняет работу или перебивается случайными заработками.

4. Согласно закону Оукена, двухпроцентное превышение фактического уровня безработицы над его естественным уровнем означает, что отставание фактического объема ВВП составляет:

1) 2%;

2) 3 %;

3) 4 %;

4) 5 %;

5) значительно больше 5 %.

5. Недостаточный совокупный спрос приводит:

1) к росту фрикционной формы безработицы;

2) к росту структурной безработицы;

3) к росту циклической безработицы;

4) к росту скрытой формы безработицы;

6. Безработица в пределах естественной нормы:

1) трагедия для общества;

2) один из факторов эффективного функционирования экономики;

3) один из факторов неэффективного функционирования экономики;

4) главный фактор социальной напряженности в обществе.

7. Фрикционная безработица характеризует:

1) ту часть населения, которая добровольно меняет работу;

2) ту часть населения, которая потеряла работу в связи со структурной перестройкой производства;

3) ту часть населения, которая временно потеряла работу в связи с циклическим характером производства;

4) ту часть населения, которая постоянно лишена работы или пере-бивается случайными заработками.

Тема 11. РАСПРЕДЕЛЕНИЕ ДОХОДОВ И ИЗМЕРЕНИЕ СТЕПЕНИ ИХ ДИФФЕРЕНЦИАЦИИ

1. Индексация доходов:

1) стимулирует производительный труд;

2) способствует уменьшению разрывов в доходах лиц различных социальных категорий;

3) используется для поддержания уровня жизни лиц с фиксированными доходами;

4) ведет к усилению социальной дифференциации.

2. Трансфертные платежи - это:

1) выплаты населению, не обусловленные предоставлением с его стороны товаров и услуг;

2) выплаты правительствам отдельным лицам;

3) одна из форм заработной платы и жалования;

4) внутрифирменные денежные потоки

3. Изменения в уровне реальной заработной платы можно определить путем сопоставления номинальной заработной платы с динамикой одного из следующих показателей:

1) нормы прибыли;

2) уровня цен на товары и услуги;

3) ставки налогообложения;

4) продолжительность рабочей недели.

4. Какие социальные категории более всего нуждаются в государственной политике доходов в период высокой инфляции:

1) лица с фиксированными номинальными доходами;

2) лица, у которых номинальные доходы растут медленнее, чем повышаются цены;

3) участники теневой экономики.

5. Коэффициент Джини вырос в экономике страны А с 0,22 до 0,6. Это означает, что:

1) среднедушевые реальные доходы уменьшились;

2) дифференциация доходов усилилась;

3) доля семей, доход которых ниже прожиточного минимума, снизился.

6. Кривая Лоренца за пять лет сдвинулась дальше от биссектрисы. Что это означает:

- 1) достижение всеобщего социального равенства;
- 2) усиление дифференциации доходов населения;
- 3) повышение жизненного уровня населения.

7. Увеличение степени неравенства в распределении доходов в обществе отразится на кривой Лоренца:

- 1) совпадением кривой распределения доходов со срединной линией;
- 2) движением кривой распределения доходов вверх;
- 3) движением кривой распределения доходов вниз;
- 4) кривая останется в прежнем положении.

8.3. Перечень вопросов и заданий для промежуточной аттестации по дисциплине

Вопросы для промежуточного контроля (зачета)

1. Экономическая наука и ее структура Предмет и методы экономической теории.
2. Основные экономические школы и их вклад в развитие экономической теории.
3. Сущность общественного производства и его характеристика.
4. Производственные возможности экономики и проблема экономического выбора.
5. Альтернативные издержки. Фундаментальные проблемы экономики.
6. Экономические системы общества: структура и типы.
7. Сравнительный анализ командно-административной и рыночной систем.
8. Рынок: его структура, субъекты и механизм функционирования.
9. Спрос и его закон. Факторы, влияющие на спрос.
10. Предложение и его закон. Факторы, влияющие на предложение.
11. Рыночное равновесие и его нарушение.
12. Эластичность и ее виды. Практическое значение показателя эластичности.
13. Кардиналистский подход к анализу спроса и полезности.
14. Ординалистский подход и процесс поведения потребителя.
15. Потребительское равновесие. Эффект дохода и эффект замещения.
16. Сущность производственного процесса фирмы. Постоянные и переменные факторы производства.
17. Закон убывающей отдачи. Эффект масштаба.
18. Понятие фирмы и система ее целей. Факторы деятельности фирмы.
19. Сущность предпринимательства и его организационно - правовые формы.
20. Издержки производства: их виды, структура и проблема минимизации.

21. Доходы фирмы: виды, источники и роль.
22. Прибыль фирмы: роль, виды и ее распределение.
23. Равновесие фирмы в условиях совершенной конкуренции. Принцип максимизации прибыли.
24. Понятие рыночной структуры. Эффективность конкурентных рынков.
25. Характеристика рынков несовершенной конкуренции.
26. Конкуренция: сущность, формы и виды. Методы конкурентной борьбы.
27. Монополия: сущность и виды. Антимонопольное регулирование.
28. Причины и границы государственного вмешательства в экономику. Проблема общественных товаров и внешних эффектов.
29. Основные цели, направления и методы государственного регулирования рыночной экономики.
30. Рынки факторов производства: предложение и спрос на них.
31. Рынок труда и его особенности. Сущность заработной платы.
32. Характеристика рынка капитала и рынка земли.
33. Финансовый рынок и его роль. Фондовая биржа. Ценные бумаги.
34. СНС. ВВП и его составляющие. Реальный и номинальный ВВП.
35. Совокупный спрос, совокупное предложение и их факторы.
36. Потребление, сбережения, инвестиции и их влияние на национальный доход.
37. Макроэкономическое равновесие. Кейсианский и классический подходы. Эффект мультипликатора.
38. Факторы экономического роста. Экономический цикл и его фазы.
39. Сущность и функции денег. Денежное обращение и монетарная политика.
40. ЦБ и его функции. Основные направления денежно-кредитной политики.
41. Роль кредита. Кредитно-банковская система. Банки и их операции.
42. Инфляция и ее виды. Социально - экономические последствия инфляции.
43. Безработица и ее формы. Последствия безработица и государственное регулирование рынка труда.
44. Налоговая система: роль, принципы построения и функции.
45. Налоги и их классификация. Налоговая система государства.
46. Финансовая система: структура, субъекты и функции
47. Государственный бюджет: устройство и роль Проблемы дефицита государственного бюджета и государственного долга.
48. Сущность мирового хозяйства и основные направления его развития.
49. Международная валютная система. Курс валют.

50. Сущность социальной политики государства и ее необходимость.
51. Кривая Лоренца. Особенности распределения доходов в России.
52. Механизмы социальной поддержки и защиты населения в условиях рынка.
53. Основные черты и особенности переходной экономики России.
54. Приватизация в России: причины, формы, методы и результаты.

8.4. Планируемые уровни сформированности компетенций обучающихся и критерии оценивания

Уровни	Содержательное описание уровня	Основные признаки выделения уровня (этапы формирования компетенции, критерии оценки сформированности)	Пятибалльная шкала (академическая) оценка	Двухбалльная шкала, зачет	БРС, % освоения (рейтинговая оценка)
Повышенный	Творческая деятельность	<i>Включает нижестоящий уровень.</i> Умение самостоятельно принимать решение, решать проблему/задачу теоретического и прикладного характера на основе изученных методов, приемов, технологий	отлично	зачтено	86-100
Базовый	Применение знаний и умений в более широких контекстах учебной и профессиональной деятельности, нежели по образцу с большей степенью самостоятельности и инициативы	<i>Включает нижестоящий уровень.</i> Способность собирать, систематизировать, анализировать и грамотно использовать информацию из самостоятельно найденных теоретических источников и иллюстрировать ими теоретические положения или обосновывать практику применения	хорошо		71-85
Удовлетворительный (достаточный)	Репродуктивная деятельность	Изложение в пределах задач курса теоретически и практически контролируемого материала	удовлетворительно		55-70
Недостаточный	Отсутствие признаков удовлетворительного уровня		неудовлетворительно	не зачтено	Менее 55

9. Перечень основной и дополнительной учебной литературы, необходимой для освоения дисциплины.

Основная литература

1. Гребнев, Л. С. Экономика : учебник / Л. С. Гребнев. - Москва : Логос, 2020. - 408 с. - (Новая университетская библиотека). - ISBN 978-5-98704-474-2. - Текст :

электронный. - URL: <https://znanium.com/catalog/product/1214492> (дата обращения: 22.03.2022). – Режим доступа: по подписке.

Дополнительная литература

1. Экономика : учебное пособие / под ред. проф. В.А. Умнова и доц. А.М. Белоновской. — Москва : ИНФРА-М, 2021. — 180 с. - ISBN 978-5-16-109994-0. - Текст : электронный. - URL: <https://znanium.com/catalog/product/1855583> (дата обращения: 22.03.2022)

10. Перечень ресурсов информационно-телекоммуникационной сети «Интернет», необходимых для освоения дисциплины (модуля).

- НЭБ Национальная электронная библиотека, диссертации и прочие издания
- eLIBRARY.RU Научная электронная библиотека, книги, статьи, тезисы докладов конференций
- Гребенников Электронная библиотека ИД журналы
- ЭБС ZNANIUM.COM
- РГБ Информационное обслуживание по МБА
- БЕН РАН
- Электронно-библиотечная система (ЭБС) Кантитана (<https://elib.kantiana.ru/>)

11. Перечень информационных технологий, используемых при осуществлении образовательного процесса по дисциплине.

Программное обеспечение обучения включает в себя:

- система электронного образовательного контента БФУ им. И. Канта – www.lms-3.kantiana.ru, обеспечивающую разработку и комплексное использование электронных образовательных ресурсов;
- серверное программное обеспечение, необходимое для функционирования сервера и связи с системой электронного обучения через Интернет;
- корпоративная платформа Microsoft Teams;
- установленное на рабочих местах обучающихся ПО: Microsoft Windows 7, Microsoft Office Standart 2010, антивирусное программное обеспечение Kaspersky Endpoint Security.
- Специального программного обеспечения не требуется.

12. Описание материально-технической базы, необходимой для осуществления образовательного процесса по дисциплине.

Для проведения занятий лекционного типа, практических и семинарских занятий используются специальные помещения (учебные аудитории), оборудованные техническими средствами обучения – мультимедийной проекционной техникой. Для проведения занятий лекционного типа используются наборы демонстрационного оборудования.

Для проведения лабораторных работ, (практических занятий – при необходимости) используются специальные помещения (учебные аудитории), оснащенные специализированным лабораторным оборудованием: персональными компьютерами с возможностью выхода в интернет и с установленным программным обеспечением, заявленным в п.11.

Для проведения групповых и индивидуальных консультаций, текущего контроля и промежуточной аттестации используются специальные помещения (учебные аудитории), оборудованные специализированной мебелью (для обучающихся), меловой / маркерной доской.

Для организации самостоятельной работы обучающимся предоставляются помещения, оснащенные компьютерной техникой с возможностью подключения к сети «Интернет» и обеспечением доступа в электронную информационно-образовательную среду университета.

Для обучения инвалидов и лиц с ограниченными возможностями здоровья университетом могут быть представлены специализированные средства обучения, в том числе технические средства коллективного и индивидуального пользования.

**МИНИСТЕРСТВО НАУКИ И ВЫСШЕГО ОБРАЗОВАНИЯ
РОССИЙСКОЙ ФЕДЕРАЦИИ**
федеральное государственное автономное образовательное учреждение
высшего образования «Балтийский федеральный университет имени Иммануила
Канта»
Институт физико-математических наук и информационных технологий

РАБОЧАЯ ПРОГРАММА ДИСЦИПЛИНЫ

«Астрономия и астрофизика»

Шифр: 11.03.02

Направление подготовки: «Инфокоммуникационные технологии и системы связи»

Профиль: «Инфокоммуникационные интегрированные системы и технологии»

Квалификация (степень) выпускника: бакалавр

Калининград
2022

Лист согласования

Составитель: д. ф.-м. н., профессор института физико-математических наук и информационных технологий Асташенок А. В.

Рабочая программа утверждена на заседании учебно-методического совета института физико-математических наук и информационных технологий

Протокол № 01/22 от «01» февраля 2022 г.

Председатель учебно-методического
совета института физико-математических
наук и информационных технологий
Первый заместитель директора
ИФМНиИТ, к. ф.-м. н., доцент

Шпилевой А. А

Ведущий менеджер

Бурмистров В. И.

Содержание

1. Наименование дисциплины.
2. Перечень планируемых результатов обучения по дисциплине, соотнесенных с планируемыми результатами освоения образовательной программы.
3. Место дисциплины в структуре образовательной программы.
4. Виды учебной работы по дисциплине.
5. Содержание дисциплины, в том числе практической подготовки в рамках дисциплины, структурированное по темам.
6. Перечень учебно-методического обеспечения для самостоятельной работы обучающихся по дисциплине.
7. Методические рекомендации по видам занятий
8. Фонд оценочных средств
 - 8.1. Перечень компетенций с указанием этапов их формирования в процессе освоения образовательной программы в рамках учебной дисциплины
 - 8.2. Типовые контрольные задания или иные материалы, необходимые для оценки знаний, умений и навыков и (или) опыта деятельности в процессе текущего контроля
 - 8.3. Перечень вопросов и заданий для промежуточной аттестации по дисциплине
 - 8.4. Планируемые уровни сформированности компетенций обучающихся и критерии оценивания
9. Перечень основной и дополнительной учебной литературы, необходимой для освоения дисциплины
11. Перечень информационных технологий, используемых при осуществлении образовательного процесса по дисциплине.
12. Описание материально-технической базы, необходимой для осуществления образовательного процесса по дисциплине

1. Наименование дисциплины: «Астрономия и астрофизика».

Цель дисциплины «Астрономия и астрофизика» - освоение и осознание студентами современных унифицированных представлений о строении материи и о наличии глубокой связи между физикой мега- и микромасштабов.

Задачи дисциплины - изучение основных современных физических моделей вселенной, согласующихся с набором наблюдательных данных; освоение точных и приближенных математических методов анализа космологических моделей.

2. Перечень планируемых результатов обучения по дисциплине, соотнесенных с планируемыми результатами освоения образовательной программы

Код и содержание компетенции	Результаты освоения образовательной программы (ИДК)	Результаты обучения по дисциплине
УК-6. Способен управлять своим временем, выстраивать и реализовывать траекторию саморазвития на основе принципов образования в течение всей жизни	УК-6.1. Знает основные приемы эффективного управления собственным временем, основные методики самоконтроля, саморазвития и самообразования на протяжении всей жизни УК-6.2. Умеет эффективно планировать и контролировать собственное время, использовать методы саморегуляции, саморазвития и самообучения УК-6.3. Владеет методами управления собственным временем, технологиями приобретения, использования и обновления социокультурных и профессиональных знаний, умений и навыков; - методиками саморазвития и самообразования в течение всей жизни	Знать: главные положения физики гравитационных, крупномасштабных явлений и основные подходы к их описанию. Уметь: выбрать подходящий метод решения типовых задач космологии; овладеть новым типом рассуждений, основанным на комбинации антропного принципа и статистических закономерностей Владеть: навыками решения уравнений Эйнштейна-Фридмана при заданном уравнении состояния и типовых задач физической космологии

3. Место дисциплины в структуре образовательной программы

Дисциплина «Астрономия и астрофизика» представляет собой факультативную дисциплину.

4. Виды учебной работы по дисциплине.

Виды учебной работы по дисциплине зафиксированы учебным планом основной профессиональной образовательной программы по указанному направлению и профилю, выражаются в академических часах. Часы контактной работы и самостоятельной работы студента и часы, отводимые на процедуры контроля, могут различаться в учебных планах ОПОП по формам обучения. Объем контактной работы включает часы контактной аудиторной работы (лекции/практические занятия/ лабораторные работы), контактной

внеаудиторной работы (контроль самостоятельной работы), часы контактной работы в период аттестации. Контактная работа, в том числе может проводиться посредством электронной информационно-образовательной среды университета с использованием ресурсов сети Интернет и дистанционных технологий

5. Содержание дисциплины, структурированное по темам (разделам)

Исходя из рамок, установленных учебным планом по трудоемкости и видам учебной работы по дисциплине, преподаватель самостоятельно выбирает тематику занятий по формам и количеству часов проведения контактной работы: лекции и иные учебные занятия, предусматривающие преимущественную передачу учебной информации преподавателем и (или) занятия семинарского типа (семинары, практические занятия, практикумы, лабораторные работы, коллоквиумы и иные аналогичные занятия), и (или) групповые консультации, и (или) индивидуальную работу обучающихся с преподавателем, в том числе индивидуальные консультации (по курсовым работам/проектам – при наличии курсовой работы/проекта по данной дисциплине в учебном плане). Рекомендуемая тематика занятий максимально полно реализуется в контактной работе со студентами очной формы обучения. В случае реализации образовательной программы в заочной / очно-заочной форме трудоемкость дисциплины сохраняется, однако объем учебного материала в значительной части осваивается студентами в форме самостоятельной работы. При этом требования к ожидаемым образовательным результатам студентов по данной дисциплине не зависят от формы реализации образовательной программы.

№ п/п	Наименование раздела	Содержание раздела
1	Тема 1. Основные характеристики наблюдаемой части Вселенной.	Фотометрический парадокс. Звёзды. Химические элементы. Галактики и их скопления. Красное смещение. Радиоисточники. Квазары. Микроволновое фоновое излучение. Скрытая масса. Темная энергия.
2	Тема 2. Закон Хаббла.	Релятивистский эффект Доплера. Красное смещение при сближении источника и наблюдателя. Альтернативные толкования красного смещения: рассеяние света на частицах межгалактической среды; распад фотона и зависимость вероятности распада от частоты.
3	Тема 3. Интегрирование уравнений Фридмана	Уравнения состояния для релятивистского и нерелятивистского газа. Интегрирование уравнений Фридмана при различных уравнениях состояния и различных значениях космологического параметра Ω . Λ - член. Сингулярность и теорема Пенроуза-Хокинга (формулировка).
4	Тема 4. Тепловая история	Адиабатный характер расширения Вселенной. Закон изменения температуры для релятивистского и нерелятивистского газов. Возникновение разности температур и

		производства энтропии. Нуклеосинтез и реликтовое излучение.
5	Тема 5. Проблемы классической космологии	Горизонт. Плоскостность. Первичные неоднородности. Барионная асимметрия.
6	Тема 6. Инфляционная космология	Интегрирование уравнений движения при наличии инфляционного (Де Ситтеровского) уравнения состояния. Раздувание Вселенной и решение трёх первых космологических проблем. Однородное скалярное поле в плоском пространстве-времени. Скалярное поле при наличии гравитации и раздувание. Инфляция, генерируемая полем Хиггса. Хаотическая инфляция Линде. Теорема Борде-Гута-Виленкина.
7	Тема 7. Элементы квантовой теории поля	Элементарные частицы и типы взаимодействий. Калибровочный принцип взаимодействия. Нарушение симметрии и теорема Голдстоуна. Скалярные поля Хиггса и теория Вайнберга-Глэшоу-Салама. Модели Великого объединения, распад протона и объяснение барионной асимметрии. Монополи. Неперенормируемость гравитации. Основные сведения о суперсимметрии. От супергравитации к суперструнам. Нарушение суперсимметрии и проблема космологической постоянной. Начальные условия: туннельный переход и "Вселенная без границ".
8	Тема 8. Тонкая настройка потенциала.	Определение потенциала самодействия, допускающего режим инфляции. История потенциала и генерация точных решений в инфляционной космологии для случая пространственно-плоской Вселенной. Проблема выхода из инфляции.
9	Тема 9. Антропный принцип.	Слабый и сильный антропные принципы. Число квазиклассических историй. Предсказание величины космологической постоянной с использованием сильного антропного принципа. Проблема «Больцмановских наблюдателей». Тестируемость моделей космологического мультиверса. Космологическая тестируемость эвереттовской модели квантовой механики.
10	Тема 10. Фантомная космология	Фантомные модели с постоянным параметром уравнения состояния: сингулярность большого разрыва. Эволюция «кротовых нор» в фантомных космологических моделях. Эффект «большого перехода». Субквантовый потенциал. Фантомный мультиверс.

6 Рекомендуемая тематика занятий в форме контактной работы

Рекомендуемая тематика учебных занятий в форме контактной работы:

Рекомендуемая тематика учебных занятий *лекционного* типа (предусматривающих преимущественную передачу учебной информации преподавателями):

№ п/п	Наименование раздела дисциплины	Тема лекций
1	Тема 1. Основные характеристики наблюдаемой части Вселенной.	Звёзды. Галактики и их скопления. Квазары. Скрытая масса. Темная энергия.
2	Тема 2. Закон Хаббла.	Релятивистский эффект Доплера. Красное смещение при сближении источника и наблюдателя.

3	Тема 3. Интегрирование уравнений Фридмана	Уравнения состояния для релятивистского и нерелятивистского газа.
4	Тема 4. Тепловая история	Адиабатный характер расширения Вселенной.
5	Тема 5. Проблемы классической космологии	Горизонт. Плоскостность. Первичные неоднородности. Барионная асимметрия.
6	Тема 6. Инфляционная космология	Интегрирование уравнений движения при наличии инфляционного.
7	Тема 6. Инфляционная космология	Инфляция, генерируемая полем Хиггса.
8	Тема 7. Элементы квантовой теории поля	Элементарные частицы и типы взаимодействий. Калибровочный принцип взаимодействия.
9	Тема 7. Элементы квантовой теории поля	Модели Великого объединения, распад протона и объяснение барионной асимметрии.
10	Тема 8. Тонкая настройка потенциала.	Определение потенциала самодействия, допускающего режим инфляции.
11	Тема 9. Антропный принцип.	Слабый и сильный антропные принципы.
12	Тема 10. Фантомная космология	Эволюция «кротовых нор» в фантомных космологических моделях.

Рекомендуемая тематика практических занятий.

№ п/п	Наименование раздела дисциплины	Тема практических занятий
1	Тема 3. Интегрирование уравнений Фридмана	Построение аналитических решений для уравнения Фридмана для вселенной заполненной пылевидной материей в трех случаях: положительной, нулевой и отрицательной кривизны.
2	Тема 3. Интегрирование уравнений Фридмана	Построение аналитических решений для уравнения Фридмана для радиационно-доминированной вселенной в трех случаях: положительной, нулевой и отрицательной кривизны.
3	Тема 6. Инфляционная космология	Построение аналитических решений для уравнения Фридмана для Де Ситтеровской вселенной в трех случаях: положительной, нулевой и отрицательной кривизны.
4	Тема 6. Инфляционная космология	Восстановление потенциала самодействия скалярного поля для постоянного параметра уравнения состояния.
5	Тема 6. Инфляционная космология	Вывод динамического уравнения однородного скалярного поля в метрике Фридмана путем использования эволюционного уравнения для плотности.
6	Тема 6. Инфляционная космология	Вывод динамического уравнения однородного скалярного поля в метрике Фридмана путем непосредственного вычисления символов Кристоффеля и ковариантной производной.
7	Тема 8. Тонкая настройка потенциала.	Вывод линейного уравнения для произвольной степени масштабного фактора в плоской вселенной (без интегрирования последнего).
8	Тема 8. Тонкая настройка потенциала.	Построение модели содержащей пересечение фантомной зоны путем однократного Дарбу-одевания решения с заданным параметром $w=0$.

Требования к самостоятельной работе студентов

1. При подготовке к лекционным занятиям студенту рекомендуется повторное ознакомление с пройденными ранее темами, касающимися тематики предстоящей лекции. Это освежит в памяти ключевые понятия и законы, необходимые для успешного освоения нового материала. Работа с лекционным материалом, предусматривающая проработку конспекта лекций и учебной литературы по изученным темам.

Руководствуясь положениями статьи 47 и статьи 48 Федерального закона от 29 декабря 2012 г. N 273-ФЗ «Об образовании в Российской Федерации» научно-педагогические работники и иные лица, привлекаемые университетом к реализации данной образовательной программы, пользуются предоставленными академическими правами и свободами в части свободы преподавания, свободы от вмешательства в профессиональную деятельность; свободы выбора и использования педагогически обоснованных форм, средств, методов обучения и воспитания; права на творческую инициативу, разработку и применение авторских программ и методов обучения и воспитания в пределах реализуемой образовательной программы и отдельной дисциплины.

Исходя из рамок, установленных учебным планом по трудоемкости и видам учебной работы по дисциплине, преподаватель самостоятельно выбирает тематику занятий по формам и количеству часов проведения контактной работы: лекции и иные учебные занятия, предусматривающие преимущественную передачу учебной информации преподавателем и (или) занятия семинарского типа (семинары, практические занятия, практикумы, лабораторные работы, коллоквиумы и иные аналогичные занятия), и (или) групповые консультации, и (или) индивидуальную работу обучающихся с преподавателем, в том числе индивидуальные консультации (по курсовым работам/проектам – при наличии курсовой работы/проекта по данной дисциплине в учебном плане).

Рекомендуемая тематика занятий максимально полно реализуется в контактной работе со студентами очной формы обучения. В случае реализации образовательной программы в заочной / очно-заочной форме трудоемкость дисциплины сохраняется, однако объем учебного материала в значительной части осваивается студентами в форме самостоятельной работы. При этом требования к ожидаемым образовательным результатам студентов по данной дисциплине не зависят от формы реализации образовательной программы.

7. Методические рекомендации по видам занятий

Лекционные занятия.

В ходе лекционных занятий обучающимся рекомендуется выполнять следующие действия. Вести конспектирование учебного материала. Обращать внимание на категории, формулировки, раскрывающие содержание тех или иных явлений и процессов, научные выводы и практические рекомендации по их применению. Задавать преподавателю уточняющие вопросы с целью уяснения теоретических положений, разрешения спорных ситуаций.

Желательно оставить в рабочих конспектах поля, на которых во внеаудиторное время можно сделать пометки из рекомендованной литературы, дополняющие материал прослушанной лекции, а также подчеркивающие особую важность тех или иных теоретических положений.

Практические и семинарские занятия.

На практических и семинарских занятиях в зависимости от темы занятия выполняется поиск информации по решению проблем, практические упражнения, контрольные работы, выработка индивидуальных или групповых решений, итоговое обсуждение с обменом знаниями, участие в круглых столах, разбор конкретных ситуаций, командная работа, представление портфолио и т.п.

Самостоятельная работа.

Самостоятельная работа осуществляется в виде изучения литературы, эмпирических данных по публикациям и конкретных ситуаций из практики, подготовке индивидуальных работ, работа с лекционным материалом, самостоятельное изучение отдельных тем дисциплины; поиск и обзор литературы и электронных источников; чтение и изучение учебника и учебных пособий.

8. Фонд оценочных средств

8.1. Перечень компетенций с указанием этапов их формирования в процессе освоения образовательной программы в рамках учебной дисциплины

Основными этапами формирования указанных компетенций при изучении обучающимися дисциплины являются последовательное изучение содержательно связанных между собой тем учебных занятий. Изучение каждой темы предполагает овладение обучающимися необходимыми компетенциями. Результат аттестации обучающихся на различных этапах формирования компетенций показывает уровень освоения компетенций.

Контролируемые разделы (темы) дисциплины	Индекс контролируемой компетенции (или её части)	Оценочные средства по этапам формирования компетенций
		текущий контроль по дисциплине
Тема 1. Основные характеристики наблюдаемой части Вселенной.	УК-6	Тестирование
Тема 2. Закон Хаббла.	УК-6	Тестирование
Тема 3. Интегрирование уравнений Фридмана	УК-6	Тестирование, доклад по заданной теме
Тема 4. Тепловая история	УК-6	Тестирование
Тема 5. Проблемы классической космологии	УК-6	Тестирование,
Тема 6. Инфляционная космология	УК-6	Тестирование, доклад по заданной теме

Контролируемые разделы (темы) дисциплины	Индекс контролируемой компетенции (или её части)	Оценочные средства по этапам формирования компетенций
		текущий контроль по дисциплине
Тема 7. Элементы квантовой теории поля	УК-6	Тестирование
Тема 8. Тонкая настройка потенциала.	УК-6	Тестирование, доклад по заданной теме
Тема 9. Антропный принцип.	УК-6	Тестирование
Тема 10. Фантомная космология	УК-6	Тестирование

8.2. Типовые контрольные задания или иные материалы, необходимые для оценки знаний, умений и навыков и (или) опыта деятельности в процессе текущего контроля

Типовые тестовые задания:

1. Корпускулярно-волновой дуализм частиц, как физическое явление в микромире, означает:

- а) возможность атомов объединяться в молекулы;
- б) присущее им от природы единство корпускулярных и волновых свойств;
- в) произвольным образом менять пространственные и энергетические параметры;
- г) способность к взаимопревращениям частиц; д) неразличимость протонов и нейтронов в ядре.

2. Сущность специальной теории относительности (СТО) состоит в утверждении, что:

- а) все природные (физические, химические, биологические) явления относительны;
- б) физические и другие явления происходят в четырехмерном пространстве-времени;
- в) координаты физического пространства-времени взаимозависимы;
- г) пространство-время по физической сути искривлено;
- д) координаты пространства-времени подчиняются преобразованиям Галилея;
- е) пространство и время абсолютны в своих проявлениях.

3. Кварки это такие «элементарные частицы», из которых по современным воззрениям состоят основные группы (классы) элементарных частиц, такие как:

- а) лептоны и фотоны;
- б) мезоны и нейтрино;
- в) адроны и лептоны;
- г) ядра атомов;
- д) нейтрино.

4. Специальная теория относительности (СТО) Эйнштейна базируется (основывается) на постулатах (принципах):

- а) относительности и соответствия;
- б) относительности движения и тождественности тяжелой и инертной масс;
- в) относительности движения и независимости скорости света в вакууме от источника;
- г) относительности движения и относительности пространства-времени и тяготения.

5. Корпускулярно-волновой дуализм частиц (неразличимость корпускулярных и волновых свойств), как таковой, проявляется в или при:

- а) мегамире;
- б) низком вакууме (низких давлениях);
- в) микромире;
- г) макромире;
- д) пространстве-времени Минковского;
- е) низких температурах.

6. Является ли расположенная на поверхности Земли лаборатория действительно инерциальной системой отчета? Какой ответ является и правильным и обоснованным?

- а) нет, не является, поскольку поверхность Земли не соответствует шаровой поверхности;
- б) да, является, так как локально в пределах лаборатории геометрия пространства является евклидовой;
- в) является инерциальной для наблюдения всех явлений только на поверхности Земли;
- г) не является инерциальной из-за вращения Земли вокруг своей оси;
- д) да, является инерциальной, поскольку планета движется вокруг Солнца равномерно.

7. Укажите ту физическую величину, которая не сохраняется в реакциях между адронами (тяжелыми элементарными частицами, обладающими сильным взаимодействием):

- а) электрический заряд;
- б) барионный заряд;
- в) масса покоя;
- г) энергия;
- д) спин.

8. Определите одно неверное утверждение среди утверждений, имеющих отношение к квантовой механике:

- а) уравнение Шредингера — основное уравнение нерелятивистской квантовой механики;
- б) невозможно одновременно измерить импульс и энергию микрочастицы;
- в) неопределенность координаты микрочастицы увеличивается, если уменьшается неопределенность импульса микрочастицы;
- г) волновая функция микрочастицы имеет вероятностный смысл;
- д) все фермионы обладают полуцелым спином.

9. Преобразование Лоренца в специальной теории относительности (СТО) есть:

- а) преобразование свойств физических тел от одной координатной системы к другой;
- б) преобразование координат пространства-времени в многообразии инерциальных систем отсчета;
- в) преобразование от евклидовой геометрии к неевклидовым геометриям;
- г) преобразование геометрических фигур (тел) в пространстве-времени Минковского;
- д) преобразование одномерной пространственной координаты во временную.

10. Какая элементарная частица или квазичастица соответствует кванту электромагнитного поля?

- а) электрон;
- б) фотон;
- в) нейтрино;
- г) глюон,
- д) мюон;
- е) гиперон.

11. Какое утверждение верно в отношении общего понятия о физическом поле?

Поле это:

- а) некоторая величина, заданная в каждой точке пространства;
- б) некоторый вектор, определенный на евклидовой поверхности;
- в) пространство, данное нам в ощущениях;
- г) пространство с кривизной, заданной в каждой его точке в каждый момент времени;
- д) пространственно-временная совокупность всех частиц.

12. Какое утверждение полностью согласуется со специальной теорией относительности (СТО) Альберта Эйнштейна?

- а) масса тела есть величина постоянная, не зависящая от системы отчета;
- б) частица, обладающая конечной массой покоя, никогда не может достичь скорости света;
- в) время «течет» одинаково в разных системах отчета;
- г) превышения скорости света не противоречит принципу причинности.

13. Укажите верное утверждение из области физических явлений:

- а) тело в направлении движения испытывает сокращение, и размер тела является максимальным в системе отсчета, где оно покоится;
- б) скорость света одинакова в различных средах;
- в) частота света, излучаемого источником, не зависит от скорости движения источника;
- г) массы движения фотонов неотличимы между собой в различных инерциальных системах отсчета;
- д) массы покоя фотонов отличаются между собой.

14. Определите наиболее точное и всегда верное утверждение в области физических явлений:

- а) скорость света в вакууме одинакова в различных инерциальных системах отсчета;
- б) скорость электрона всегда меньше скорости света;
- в) скорость света всегда самая большая скорость из всех скоростей;
- г) скорость света, излучаемого неподвижным и движущимся источниками, одинакова.

15. Самыми «элементарными» частицами квантовой хромодинамикой (физикой высоких энергий) сейчас признаются:

- а) лептоны и фотоны;
- б) кварки и глюоны;
- в) нейтрино и мезоны;
- г) барионы и мезоны;
- д) адроны и партоны;
- е) нуклоны и резонансы;
- ж) нейтрино и гипероны.

16. Сделайте выбор правильного утверждения из области физических явлений:

- а) одновременность двух событий — понятие абсолютное;
- б) невозможно передать сигнал со скоростью, большей скорости света в вакууме;
- в) длина световой волны источника не зависит от скорости источника;

г) следствия специальной теории относительности не запрещают возможности путешествия в прошлое и в будущее;

д) теория относительности разрешает возвращение во временное прошлое.

17. Симметрии в мире физических объектов порождают, как следствие:

а) сохранение тех или иных физических величин объектов;

б) соответствующую им инвариантность свойств;

в) абсолютность всех физических свойств;

г) относительность всех физических свойств.

18. Какое утверждение относительно строения атома, согласно теории Бора, является неверным?

а) энергия электрона в атоме отрицательна;

б) радиусы орбит электрона в атоме водорода прямо пропорциональны n — номеру орбиты;

в) излучение света атомом происходит при переходе электрона с далеких орбит на более близкие орбиты к ядру;

г) взаимодействие между электроном и ядром определяется законом Кулона;

д) энергия электрона обратно пропорциональна квадрату главного квантового числа.

19. Согласно общей теории относительности (ОТО или теории тяготения) Эйнштейна, движение любого материального объекта в пространственно-временном континууме (многообразии) происходит:

а) прямолинейно;

б) по геодезической линии;

в) по параболе;

г) по окружности;

д) по эллипсу;

е) по спирали.

20. Для гравитационного взаимодействия, как физического явления, не является характерным:

а) дальное действие;

б) отталкивание;

в) малая интенсивность;

г) притяжение.

21. Какое из физических свойств не присуще ядерным силам (сильным взаимодействиям)?

- а) свойство насыщения;
- б) бесконечный радиус действия;
- в) обменный характер взаимодействия;
- г) независимость от электрического заряда.

22. Укажите неверное утверждение из области физических явлений:

- а) тела в направлении движения испытывают сокращение, и размер тела является максимальным в системе отсчета, где тело покоится;
- б) скорость света одинакова в различных средах;
- в) скорость света, излучаемого источником, не зависит от скорости движения источника;
- г) масса покоя фотона равна нулю.

23. Какое утверждение о свете является правильным? Свет, как физическое явление, это:

- а) электромагнитные волны, воспринимаемые человеческим глазом;
- б) кванты электромагнитного поля, излучаемые атомами водорода и гелия;
- в) оптическое излучение;
- г) верны ответы а) и б);
- д) верны ответы а) и в);
- е) верны ответы б) и в).

24. Неделимая (дискретная) порция какой-либо физической величины, называется:

- а) квадриум;
- б) квант;
- в) кварк;
- г) квазар;
- д) спин.

25. Укажите правильное утверждение из области физических явлений:

- а) свет — поток квазичастиц;
- б) свет — суперпозиция (совокупность) электромагнитных волн;
- в) свет — поток кварков;
- г) свет — то же, что и эфир.

26. Укажите верную формулировку принципа относительности Галилея (классического принципа относительности):

- а) никакие природные явления не позволяют установить различие состояний покоя и равномерного прямолинейного движения физической системы;
- б) все инерциальные системы эквивалентны;
- в) никакими механическими опытами невозможно отличить факт равномерного прямолинейного движения от состояния покоя;
- г) все физические явления в изолированных (инерциальных) системах протекают одинаково.

27. Какой постулат лежит в основании квантовой механики:

- а) постулат о независимости скорости света от скорости источника;
- б) постулат о волнах материи;
- в) постулат о независимости явлений от неускоренного движения;
- г) постулат о тождественности тяжелой и инертной масс.

28. Без какого фундаментального принципа невозможно обойтись при построении общей теории относительности (теории тяготения Эйнштейна)?

- а) релятивистского принципа относительности;
- б) принципа, утверждающего соответствие между массой частицы и ее волной;
- в) принципа тождественности тяжелой и инертной масс;
- г) принципа относительности к средствам наблюдения.

29. Реликтовое излучение, как физическое явление — это:

- а) космическое фоновое излучение следствие взрыва ранней горячей Вселенной;
- б) инфракрасное излучение из центра Галактики;
- в) излучение реликтовых звезд;
- г) межгалактическое излучение сверхновых звезд; д) инфракрасное излучение звезд.

30. Какое утверждение из классической физики и астрономии является некорректным?

- а) под действием постоянной силы частица движется с постоянным ускорением;
- б) в поле тяготения Солнца небесные тела могут двигаться только по эллиптическим орбитам;
- в) в инерциальной системе отсчета нет сил инерции;
- г) изменение им пульса частицы обусловлено изменением не только скорости частицы, но и изменением ее массы.

31. Что известно современной науке о центре Вселенной?

- а) он находится в Туманности Андромеды;
- б) он находится в Магеллановых Облаках;
- в) он еще не определен, но будет, определен;
- г) он находится в сингулярности, породившей Большой Взрыв;
- д) так как Вселенная однородна и изотропна, его нет.

32. Найдите одно верное утверждение:

- а) согласно общей теории относительности, искривление траектории тела, движущегося в поле тяготения, происходит из-за действия силы тяготения;
- б) геометрические свойства искривленного пространства-времени определяются массой или энергией материи в этом пространстве;
- в) вблизи массивных тел пространство является евклидовым;
- г) только гравитационное поле искривляет пространство-время.

33. Под понятием Метагалактика в современной космологии понимается:

- а) первая сотня ближайших к нам галактик;
- б) сосредоточие черных дыр Вселенной;
- в) доступные для наблюдения квазары Вселенной;
- г) доступная для наблюдения Вселенная.

34. Установите (из приведенных ниже) одно верное утверждение относительно взаимосвязи пространства, времени и материи (по Эйнштейну):

- а) пространство, время и материя существуют независимо друг от друга;
- б) пространство и время взаимосвязаны, но не зависят от материи;
- в) время — физическая величина, описывающая порядок явлений в искривленном материей пространстве;
- г) материя искривляет пространство, но не влияет на ход времени; д) пространство и время искривляют материю.

35. Какая величина принципиально определяет темп расширения Вселенной и возможность смены расширения на сжатие?

- а) средняя плотность Вселенной;
- б) масса всех звезд;
- в) радиус Вселенной;
- г) средняя температура Вселенной;
- д) плотность черных дыр;
- е) темная масса.

36. Укажите одно верное утверждение относительно расширения Вселенной:

- а) все галактики удаляются от Земли с постоянной скоростью;
- б) существует особая точка в космосе, относительно которой галактики разбегаются;
- в) скорость удаления галактик друг от друга пропорциональна их взаимному расстоянию;
- г) характер расширения Вселенной не зависит от средней плотности Вселенной.

37. Выберите одно верное утверждение о черных дырах:

- а) при беспределном сжатии любого космического тела образуется объект — черная дыра, за пределы которой не вырывается даже свет;
- б) при гравитационном сжатии массивной звезды возможно образование черной дыры;
- в) черную дыру можно обнаружить как непосредственно, так и по взаимодействию с окружающей средой;
- г) образование черных дыр во Вселенной происходит так же часто, как и белых карликов или пульсаров.

38. Метагалактика, как динамическая система, по современным астрономическим наблюдениям:

- а) стационарна;
- б) пульсирует;
- в) сжимается;
- г) расширяется.

39. Возрастание энтропии физической системы ведет в ней к:

- а) повышению температуры;
- б) увеличению беспорядка;
- в) повышению порядка;
- г) переходу в стационарное состояние;
- д) появлению признаков самоорганизации.

40. В системе происходит структурная перестройка таким образом, что увеличивается беспорядок. Какое утверждение соответствует происходящему процессу?

- а) энтропия системы возрастает;
- б) энтропия системы убывает;
- в) энтропия системы не изменяется;
- г) происходит выделение тепла из системы.

41. Какое одно утверждение, приведенное ниже, верно?

- а) система с большей упорядоченностью имеет более высокую энтропию и наоборот;
- б) любой физический процесс в изолированной системе повышает энтропию системы;
- в) все реальные физические процессы обратимы;
- г) во всех биологических системах энтропия всегда отрицательна;
- д) энергия и энтропия взаимопревращаемы.

42. Какое одно утверждение, приведенное ниже, верно?

- а) энтропия может превращаться в энергию;
- б) любой физический процесс в изолированной системе понижает энтропию системы;
- в) понижение энтропии всегда повышает энергию системы;
- г) во всех биологических системах энтропия отсутствует.

43. Какова главная причина ограничения многообразия элементов?

- а) ядерные силы обладают свойством насыщения;
- б) из-за того, что ядра состоят только из протонов и нейтронов (так называемых нуклонов), а не из других элементарных частиц;
- в) из-за короткодействующих (в пределах размеров ядер) сильных и слабых ядерных сил;
- г) из-за действия принципа Паули;
- д) в силу принципа дополнительности Нильса Бора.

44. Определите правильное утверждение:

- а) электроны содержатся в ядрах атомов;
- б) атомный номер химического элемента равен числу нейтронов в ядре;
- в) атомный номер элемента равен числу валентных электронов;
- г) масса нейтрона практически совпадает с массой протона.

45. Какое утверждение относительно взаимодействия между молекулами является верным?

- а) межмолекулярное взаимодействие имеет гравитационную природу;
- б) на любом расстоянии между молекулами существует притяжение, обусловленное электромагнитным взаимодействием;
- в) на малых расстояниях молекулы отталкиваются, на далеких расстояниях — притягиваются;
- г) в целом молекулы являются электронейтральными, поэтому взаимодействие между ними на некотором расстоянии отсутствует;
- д) молекулы всегда отталкиваются друг от друга.

46. Самый распространенный химический элемент во Вселенной:

- а) гелий;
- б) водород;
- в) тяжелый водород;
- г) углерод;
- д) азот;
- е) кислород.

47. Тяжелые химические элементы появляются в природе в результате:

- а) жизнедеятельности организмов;
- б) вспышек на Солнце;
- в) взрывов новых звезд;
- г) взрывов сверхновых звезд;
- д) взрывов квазаров.

48. Химическая связь, образованная объединением электронов реагирующих атомов, известна как:

- а) ионная связь;
- б) ковалентная связь;
- в) полярная связь;
- г) металлическая связь.

49. Устойчивость (стабильность) ядер химических элементов обеспечивается:

- а) образованием протонов и нейтронов из кварков;
- б) наличием у нуклонов изотопического спина;
- в) присутствием в них (ядрах) нейтронов;
- г) «склеивающими» свойствами глюонов;
- д) присутствием в них (ядрах) протонов.

50. Под термином аттрактор понимается:

- а) точка бифуркации;
- б) область притяжения решений;
- в) область расслоения решений;
- г) множественность решений;
- д) инфинитность движений;
- е) притяжение к центру симметрии.

Типовые задания практических, контрольных работ и проектов:

К теме 3. Интегрирование уравнений Фридмана.

План проведения занятия по теме:

Занятие 1. Интегрирование уравнений для пылевой материи.

1. Доклады студентов по темам для самостоятельного изучения: изучение трех вариантов кривизны в различных параметризациях.

2. Обсуждение докладов.

Занятие 2. Интегрирование уравнений для излучения.

1. Доклады студентов по темам для самостоятельного изучения: изучение трех вариантов кривизны в различных параметризациях.

2. Обсуждение докладов.

Занятие 3. Интегрирование уравнений для произвольного постоянного параметра адиабатичности.

1. Доклады студентов по темам для самостоятельного изучения: изучение трех вариантов кривизны в различных параметризациях.

2. Обсуждение докладов.

Вопросы для обсуждения:

1. Может ли свет успеть обойти замкнутую вселенную до финального коллапса?
2. Что означает уменьшение площади ограничивающей объем при росте трехмерного объема в замкнутой вселенной?
3. Как зависит пространственная конечность или бесконечность вселенной от временной параметризации.

К теме 6. Инфляционная космология.

План проведения занятия по теме:

Занятие 1. Интегрирование уравнений Фридмана для случая $w=-1$.

1. Доклады студентов по темам для самостоятельного изучения: изучение трех вариантов кривизны в модели де Ситтера.

2. Обсуждение докладов.

Занятие 2. Релятивистский характер инфляционного уравнения состояния.

1. Доклады студентов по темам для самостоятельного изучения: доказательство лоренц-ковариантности. Свойства тензора энергии-импульса.

2. Обсуждение докладов.

Занятие 3. Приближение медленного скатывания.

1. Доклады студентов по темам для самостоятельного изучения: приближение медленного скатывания, как достаточное условие инфляции. 2. Обсуждение докладов.

Вопросы для обсуждения:

1. Отсутствие естественной временной параметризации в модели де Ситтера.
2. Симметрия модели де Ситтера.
3. Необходимо ли приближение медленного скатывания для космологической инфляции?

К теме 8. Тонкая настройка потенциала.

План проведения занятия по теме:

Занятие 1. История потенциала.

1. Доклады студентов по темам для самостоятельного изучения: выражение всех космологических параметров через масштабный фактор и его производные.

2. Обсуждение докладов.

Занятие 2. Сведение к уравнению Шредингера.

1. Доклады студентов по темам для самостоятельного изучения: сведение уравнений Фридмана к линейному уравнению с переменными коэффициентами.

2. Обсуждение докладов.

Занятие 3. Точные решения.

1. Доклады студентов по темам для самостоятельного изучения: точные решения уравнений Фридмана ассоциированные с гармоническим осциллятором и прямоугольной ямой.

2. Обсуждение докладов.

Вопросы для обсуждения:

1. Можно ли сформулировать граничные условия для определения космологической постоянной, играющей роль спектрального параметра?
2. Что такое преобразование Дарбу?

8.3. Перечень вопросов и заданий для промежуточной аттестации по дисциплине

Примерный перечень вопросов к зачету:

1. Фотометрический парадокс. Красное смещение. Микроволновое фоновое излучение.
2. Скрытая масса. Темная энергия: методы обнаружения.
3. Релятивистский эффект Доплера. Красное смещение при сближении источника и наблюдателя.
4. Уравнения состояния для релятивистского и нерелятивистского газа. Интегрирование уравнений Фридмана при уравнении состояния с $w=0$.

5. Уравнения состояния для релятивистского и нерелятивистского газа. Интегрирование уравнений Фридмана при уравнении состояния с $w=1/3$.
6. Уравнения состояния для релятивистского и нерелятивистского газа. Интегрирование уравнений Фридмана при уравнении состояния с $w=-1$.
7. Адиабатный характер расширения Вселенной. Закон изменения температуры для релятивистского газа.
8. Адиабатный характер расширения Вселенной. Закон изменения температуры для нерелятивистского газа.
9. Ограничение Бекенштейна и проблема максимума температур.
10. Проблемы классической космологии: горизонт, плоскостность, первичные неоднородности, барионная асимметрия.
11. Однородное скалярное поле в плоском пространстве-времени. Скалярное поле при наличии гравитации.
12. Инфляция, генерируемая полем Хиггса. Хаотическая инфляция Линде.
13. Теорема Борде-Гута-Виленкина.
14. Элементарные частицы и типы взаимодействий. Калибровочный принцип взаимодействия. Нарушение симметрии и теорема Голдстоуна.
15. Скалярные поля Хиггса и гудстоуновские бозоны.
16. Уравнение Уилера – Де Витта с граничными условиями Виленкина (туннельный переход).
17. История потенциала и генерация точных решений в инфляционной космологии для случая пространственно-плоской Вселенной.
18. Число квазиклассических историй.
19. Проблема «Больцмановских наблюдателей» и методы ее решения.
20. Фантомные модели с постоянным параметром уравнения состояния: сингулярность большого разрыва.

8.4. Планируемые уровни сформированности компетенций обучающихся и критерии оценивания

Уровни	Содержательное описание уровня	Основные признаки выделения уровня (этапы формирования компетенции, критерии оценки сформированности)	Пятибалльная шкала (академическая) оценка	Двухбалльная шкала, зачет	БРС, % освоения (рейтинговая оценка)
Повышенный	Творческая деятельность	<i>Включает нижестоящий уровень.</i> Умение самостоятельно принимать решение, решать	отлично	зачтено	86-100

		проблему/задачу теоретического и прикладного характера на основе изученных методов, приемов, технологий			
Базовый	Применение знаний и умений в более широких контекстах учебной и профессиональной деятельности, нежели по образцу с большей степени самостоятельности и инициативы	<i>Включает нижестоящий уровень.</i> Способность собирать, систематизировать, анализировать и грамотно использовать информацию из самостоятельно найденных теоретических источников и иллюстрировать ими теоретические положения или обосновывать практику применения	хорошо		71-85
Удовлетворительный (достаточный)	Репродуктивная деятельность	Изложение в пределах задач курса теоретически и практически контролируемого материала	удовлетворительно		55-70
Недостаточный	Отсутствие признаков удовлетворительного уровня		неудовлетворительно	не зачтено	Менее 55

9. Перечень основной и дополнительной учебной литературы, необходимой для освоения дисциплины.

Основная литература.

1. Гусейханов М. К. Основы астрофизики: учебное пособие / М. К. Гусейханов. — 4-е изд., стер. — Санкт-Петербург: Лань, 2022. — 208 с. — ISBN 978-5-8114-4037-5. — Текст: электронный // Лань: электронно-библиотечная система. — URL: <https://e.lanbook.com/book/206282> (дата обращения: 11.04.2022). — Режим доступа: для авториз. пользователей.
2. Лукаш В. Н. Физическая космология / В. Н. Лукаш, Е. В. Михеева. — Москва: ФИЗМАТЛИТ, 2012. — 404 с. — ISBN 978-5-9221-1161-4. — Текст: электронный // Лань: электронно-библиотечная система. — URL: <https://e.lanbook.com/book/5279> (дата обращения: 11.04.2022). — Режим доступа: для авториз. пользователей.

Дополнительная литература.

1. Бескин В. С. Гравитация и астрофизика: учебное пособие / В. С. Бескин. — Москва: ФИЗМАТЛИТ, 2009. — 158 с. — ISBN 978-5-9221-1054-9. — Текст: электронный // Лань: электронно-библиотечная система. — URL: <https://e.lanbook.com/book/2114> (дата обращения: 11.04.2022). — Режим доступа: для авториз. пользователей.
2. Гриб А. А. Основные представления современной космологии: учебное пособие / А. А. Гриб. — Москва: ФИЗМАТЛИТ, 2008. — 108 с. — ISBN 978-5-9221-0955-0. — Текст:

электронный // Лань : электронно-библиотечная система. — URL: <https://e.lanbook.com/book/2168> (дата обращения: 11.04.2022). — Режим доступа: для авториз. пользователей.

10. Перечень ресурсов информационно-телекоммуникационной сети «Интернет», необходимых для освоения дисциплины.

- НЭБ Национальная электронная библиотека, диссертации и прочие издания
- eLIBRARY.RU Научная электронная библиотека, книги, статьи, тезисы докладов конференций
- Гребенников Электронная библиотека ИД журналы
- ЭБС Лань книги, журналы
- ЭБС Консультант студента
- ПРОСПЕКТ ЭБС
- ЭБС ZNANIUM.COM
- РГБ Информационное обслуживание по MBA
- БЕН РАН
- Электронно-библиотечная система (ЭБС) Кантитана (<https://elib.kantiana.ru/>)

11. Перечень информационных технологий, используемых при осуществлении образовательного процесса по дисциплине.

Программное обеспечение обучения включает в себя:

- система электронного образовательного контента БФУ им. И. Канта – www.lms-3.kantiana.ru, обеспечивающую разработку и комплексное использование электронных образовательных ресурсов;
- серверное программное обеспечение, необходимое для функционирования сервера и связи с системой электронного обучения через Интернет;
- корпоративная платформа Microsoft Teams;
- установленное на рабочих местах студентов ПО: Microsoft Windows 7, Microsoft Office Standart 2010, антивирусное программное обеспечение Kaspersky Endpoint Security.

12. Описание материально-технической базы, необходимой для осуществления образовательного процесса по дисциплине.

Для проведения занятий лекционного типа, практических и семинарских занятий используются специальные помещения (учебные аудитории), оборудованные техническими средствами обучения – мультимедийной проекционной техникой. Для проведения занятий лекционного типа используются наборы демонстрационного оборудования.

Для проведения лабораторных работ, (практических занятий – при необходимости) используются специальные помещения (учебные аудитории), оснащенные специализированным лабораторным оборудованием: персональными компьютерами с возможностью выхода в интернет и с установленным программным обеспечением, заявленным в п.11.

Для проведения групповых и индивидуальных консультаций, текущего контроля и промежуточной аттестации используются специальные помещения (учебные аудитории), оборудованные специализированной мебелью (для обучающихся), меловой / маркерной доской.

Для организации самостоятельной работы обучающимся предоставляются помещения, оснащенные компьютерной техникой с возможностью подключения к сети «Интернет» и обеспечением доступа в электронную информационно-образовательную среду университета.

Для обучения инвалидов и лиц с ограниченными возможностями здоровья университетом могут быть представлены специализированные средства обучения, в том числе технические средства коллективного и индивидуального пользования.

**МИНИСТЕРСТВО НАУКИ И ВЫСШЕГО ОБРАЗОВАНИЯ
РОССИЙСКОЙ ФЕДЕРАЦИИ
БАЛТИЙСКИЙ ФЕДЕРАЛЬНЫЙ УНИВЕРСИТЕТ ИМЕНИ
ИММАНУИЛА КАНТА**

**Институт физико-математических наук и
информационных технологий**

Рабочая программа дисциплины
«КОСМОЛОГИЯ»

Шифр: 11.03.02

Направление подготовки: **«Инфокоммуникационные технологии и системы
связи»**

Профиль: **«Инфокоммуникационные интегрированные системы и
технологии»**

Квалификация (степень) выпускника: бакалавр

Калининград, 2022

Лист согласования

Составитель: д. ф.-м. н., профессор института физико-математических наук и информационных технологий Астапенко А. В.

Рабочая программа утверждена на заседании учебно-методического совета института физико-математических наук и информационных технологий

Протокол № __/__/__ от «__» _____ 202_ г.

Председатель учебно-методического совета _____ первый заместитель директора института, к.ф.-м.н., доцент, Шпилевой А. А.

Ведущий менеджер ООП

_____ Бурмистров В.И.

СОДЕРЖАНИЕ

РАБОЧЕЙ ПРОГРАММЫ УЧЕБНОЙ ДИСЦИПЛИНЫ

1. Наименование дисциплины.
2. Перечень планируемых результатов обучения по дисциплине, соотнесенных с планируемыми результатами освоения образовательной программы.
3. Место дисциплины в структуре образовательной программы.
4. Виды учебной работы по дисциплине.
5. Содержание дисциплины, в том числе практической подготовки в рамках дисциплины, структурированное по темам.
6. Перечень учебно-методического обеспечения для самостоятельной работы обучающихся по дисциплине.
7. Методические рекомендации по видам занятий
8. Фонд оценочных средств
 - 8.1. Перечень компетенций с указанием этапов их формирования в процессе освоения образовательной программы в рамках учебной дисциплины
 - 8.2. Типовые контрольные задания или иные материалы, необходимые для оценки знаний, умений и навыков и (или) опыта деятельности в процессе текущего контроля
 - 8.3. Перечень вопросов и заданий для промежуточной аттестации по дисциплине
 - 8.4. Планируемые уровни сформированности компетенций обучающихся и критерии оценивания
9. Перечень основной и дополнительной учебной литературы, необходимой для освоения дисциплины
11. Перечень информационных технологий, используемых при осуществлении образовательного процесса по дисциплине.
12. Описание материально-технической базы, необходимой для осуществления образовательного процесса по дисциплине

1. Наименование дисциплины – «Космология».

Целью преподавания дисциплины «Космология» является освоение (и осознание) студентами современных унифицированных представлений о строении материи и о наличии глубокой связи между физикой мега- и микромасштабов (последнее обстоятельство часто характеризуют, как наличие новой фундаментальной дисциплины – космомикрофизики).

Задачами изучения дисциплины «Космология» являются:

- 1) изучение основных современных физических моделей вселенной, согласующихся с набором наблюдательных данных;
- 2) освоение точных и приближенных математических методов анализа космологических моделей;
- 3) изучение основных моделей физики элементарных частиц;
- 4) изучение основных моделей фундаментальных взаимодействий.

2. Перечень планируемых результатов обучения по дисциплине, соотнесенных с планируемыми результатами освоения образовательной программы

Код и содержание компетенции	Результаты освоения образовательной программы (ИДК)	Перечень планируемых результатов обучения по дисциплине
УК-6 Способен управлять своим временем, выстраивать и реализовывать траекторию саморазвития на основе принципов образования в течение всей жизни	УК-6.1. Знает основные приемы эффективного управления собственным временем, основные методики самоконтроля, саморазвития и самообразования на протяжении всей жизни УК-6.2. Умеет эффективно планировать и контролировать собственное время, использовать методы саморегуляции, саморазвития и самообразования УК-6.3. Владеет методами управления собственным временем, технологиями приобретения, использования и обновления социокультурных и профессиональных знаний, умений и навыков; - методиками саморазвития и самообразования в течение всей жизни	Знать: общие закономерности, определяющие структуру наблюдаемой вселенной. главные положения физики гравитационных, крупномасштабных явлений и основные подходы к их описанию; главные положения теории фундаментальных взаимодействий между элементарными частицами. Уметь выбрать подходящий метод решения типовых задач астрофизики. Владеть: навыками решения уравнений Эйнштейна-Фридмана при заданном уравнении состояния и типовых задач физической космологии;

3. Место дисциплины в структуре образовательной программы

Дисциплина “Космология” представляет собой факультативную дисциплину.

4. Виды учебной работы по дисциплине

Виды учебной работы по дисциплине зафиксированы учебным планом основной профессиональной образовательной программы по указанному направлению и профилю, выражаются в академических часах. Часы контактной работы и самостоятельной работы студента и часы, отводимые на процедуры контроля, могут различаться в учебных планах ОПОП по формам обучения. Объем контактной работы включает часы контактной аудиторной работы (лекции/практические занятия/ лабораторные работы), контактной внеаудиторной работы (контроль самостоятельной работы), часы контактной работы в период аттестации. Контактная работа, в том числе может проводиться посредством электронной информационно-образовательной среды университета с использованием ресурсов сети Интернет и дистанционных технологий.

5. Содержание дисциплины, структурированное по темам (разделам)

Исходя из рамок, установленных учебным планом по трудоемкости и видам учебной работы по дисциплине, преподаватель самостоятельно выбирает тематику занятий по формам и количеству часов проведения контактной работы: лекции и иные учебные занятия, предусматривающие преимущественную передачу учебной информации преподавателем и (или) занятия семинарского типа (семинары, практические занятия, практикумы, лабораторные работы, коллоквиумы и иные аналогичные занятия), и (или) групповые консультации, и (или) индивидуальную работу обучающихся с преподавателем, в том числе индивидуальные консультации (по курсовым работам/проектам – при наличии курсовой работы/проекта по данной дисциплине в учебном плане). Рекомендуемая тематика занятий максимально полно реализуется в контактной работе со студентами очной формы обучения. В случае реализации образовательной программы в заочной / очно-заочной форме трудоемкость дисциплины сохраняется, однако объем учебного материала в значительной части осваивается студентами в форме самостоятельной работы. При этом требования к ожидаемым образовательным результатам студентов по данной дисциплине не зависят от формы реализации образовательной программы.

№ п/п	Наименование раздела	Содержание раздела
1	Тема 1. Космологические модели.	Базовые параметры Вселенной: средняя плотность, возраст, скорость расширения. Уравнения Эйнштейна-Фридмана. Интегрирование уравнений Фридмана при различных уравнениях состояния и различных значениях космологического параметра Ω . Λ - член. Проблемы классической космологии: плоскостность, горизонт, монополи, первичные неоднородности, барионная асимметрия Вселенной. Инфляционная модель.

2	Тема 2. Образование во вселенной химических элементов.	Распространенность химических элементов во Вселенной. Нуклеосинтез в первые минуты жизни Вселенной: образование He-4. Синтез тяжелых элементов в звездах до железа. Захват нейтронов, бета-распады. Синтез тяжелых элементов после железа. S-процесс, p-процесс, r-процесс.
3	Тема 3. Образование галактик и звезд во вселенной. темная материя.	Галактики, скопления галактик, сверхскопления. Начальные неоднородности и их эволюция. Темная материя во Вселенной. Объяснения темной материи: WIMPS, барионная гипотеза. Детектирование темной материи.
4	Тема 4. Излучение во вселенной: реликтовый фон и космические лучи.	Реликтовый фон. Параметры реликтового фона: температура, спектр. Анизотропия реликтового фона. Рентгеновский фон. Нейтринное излучение. Космические лучи. Параметры космических лучей: спектр, распространенность. Рентгеновские пульсары. Гамма-вспышки. Гамма-излучение сверхвысоких энергий.
5	Тема 5. Нейтрино во вселенной.	Солнечные нейтрино. Эксперименты по обнаружению нейтрино. Нейтринные осцилляции. Испускание нейтрино при образовании сверхновых.
6	Тема 6. Ускоренное расширение вселенной. темная энергия.	Открытие ускоренного расширения Вселенной. Гипотеза космологической постоянной. Гипотеза фантомного поля. Фантомные модели с постоянным параметром уравнения состояния: сингулярность большого разрыва. Сингулярности Big Freeze, Big Boost, Sudden Future.

6. Рекомендуемая тематика занятий в форме контактной работы

Рекомендуемая тематика учебных занятий в форме контактной работы:

Рекомендуемая тематика учебных занятий лекционного типа (предусматривающих преимущественную передачу учебной информации преподавателями):

№ п/п	Наименование раздела дисциплины	Темы лекций
1	Тема 1. Космологические модели.	Уравнения Эйнштейна-Фридмана и их решения
2	Тема 1. Космологические модели.	Инфляционная модель
3	Тема 2. Образование во вселенной химических элементов.	Нуклеосинтез в первые минуты жизни Вселенной
4	Тема 2. Образование во вселенной химических элементов.	Синтез тяжелых элементов в звездах до железа и после железа.
5	Тема 3. Образование галактик и звезд во вселенной. темная материя.	Начальные неоднородности и их эволюция.
6	Тема 3. Образование галактик и звезд во вселенной. темная материя.	Темная материя во Вселенной и ее теоретическое описание
7	Тема 4. Излучение во вселенной: реликтовый фон и космические лучи.	Реликтовый фон, его основные параметры и анизотропия
8	ТЕМА 4. Излучение во вселенной: реликтовый фон и космические лучи.	Космические лучи, их параметры и источники космических лучей во Вселенной
9	Тема 5. Нейтрино во вселенной.	Солнечные нейтрино и эксперименты по обнаружению нейтрино.
10	Тема 5. Нейтрино во вселенной.	Образование нейтрино при вспышках сверхновых
11	Тема 6. Ускоренное расширение вселенной. темная энергия.	Открытие ускоренного расширения Вселенной и модель LCDM.
12	Тема 6. Ускоренное расширение вселенной. темная энергия.	Модели фантомной энергии и сингулярности будущего

Рекомендуемый перечень тем практических занятий

№ п/п	Название раздела дисциплины	Темы практических занятий
1.	Тема 1. Космологические модели.	Методы проверки космологических теорий наблюдениями.
2.	Тема 1. Космологические модели.	Инфляционные космологические модели.
3	Тема 2. Образование во вселенной химических элементов.	Обзор современных открытий в физике элементарных частиц.
4	Тема 2. Образование во вселенной химических элементов.	Сверхновые звезды: теоретические модели.
5	Тема 3. Образование галактик и звезд во вселенной. темная материя.	Энергия и импульс. Кинематические задачи.
6	Тема 3. Образование галактик и звезд во вселенной. темная материя.	Гравитационные волны в космологии.
7	Тема 4. Излучение во вселенной: реликтовый фон и космические лучи.	Анизотропия реликтового излучения: анализ наблюдений.
8	Тема 4. Излучение во вселенной: реликтовый фон и космические лучи.	Обзор современных открытий в нейтринной, рентгеновской и гамма-астрономии.
9	Тема 5. Нейтрино во вселенной.	Осцилляции нейтрино
10	Тема 5. Нейтрино во вселенной.	Модели Солнца и их сравнение с наблюдениями.
11	Тема 6. Ускоренное расширение вселенной. темная энергия.	Сингулярности Big Freeze, Big Boost, Sudden Future в моделях фантомной энергии
12	Тема 6. Ускоренное расширение вселенной. темная энергия.	Модифицированная гравитация и ускоренное расширение Вселенной

Требования к самостоятельной работе студентов

Основными видами самостоятельной работы обучающихся при изучении дисциплины «Космология» являются:

- изучение содержания конспекта лекций на базе рекомендованной учебной литературы, включая информационные образовательные ресурсы;
- подготовка к промежуточной аттестации (экзамену).

Учебно-методическое обеспечение для самостоятельной работы обучающихся составляют:

- Материалы лекций
- Учебно-методическая литература
- Информационные ресурсы «Интернета»
- Фонды оценочных средств

При организации самостоятельного изучения ряда тем лекционных курсов дисциплины студент работает в соответствии с указаниями, выданными преподавателем. Указания по изучению теоретического материала курса составляются дифференцированно по каждой теме и включают в себя следующие элементы:

- название темы;
- цели и задачи изучения темы;
- основные вопросы темы;

- характеристику основных понятий и определений, необходимых студенту для усвоения данной темы;
- список рекомендуемой литературы;
- наиболее важные фрагменты текстов рекомендуемых источников, в том числе таблицы, рисунки, схемы и т. П.;
- краткие выводы, ориентирующие студента на определенную совокупность сведений, основных идей, ключевых положений, систему доказательств, которые необходимо усвоить;
- контрольные вопросы, предназначенные для самопроверки знаний.

Важной составляющей самостоятельной внеаудиторной подготовки студента является работа с литературой. Изучение литературы позволяет выяснить, в каком состоянии в современном мире находится рассматриваемая проблема, что сделано другими авторами в этом направлении, какие вопросы недостаточно ясно освещены, либо не рассмотрены.

Для работы над конспектом следует:

- 1) определить структуру конспектируемого материала, чему в значительной мере способствует письменное ведение плана по ходу изучения оригинального текста;
- 2) в соответствии со структурой конспекта произвести отбор и последующую запись наиболее существенного содержания оригинального текста – в форме цитат или в изложении, близком к оригиналу;
- 3) выполнить анализ записей и на его основе – дополнение записей собственными замечаниями, соображениями (располагать все это следует на полях тетради для записей или на отдельных листах-вкладках);
- 4) завершить формулирование и запись выводов по каждой из частей оригинального текста, а также общих выводов.

Внеаудиторная самостоятельная работа в рамках данной дисциплины включает в себя:

- подготовку к аудиторным занятиям (лекциям и практическим занятиям) и выполнение соответствующих заданий;
- самостоятельную работу над отдельными темами учебных дисциплин в соответствии с учебно-тематическими планами;
- подготовку к экзамену.

Подготовка к аудиторным занятиям проводится в соответствии со следующими рекомендациями:

Руководствуясь положениями статьи 47 и статьи 48 Федерального закона от 29 декабря 2012 г. N 273-ФЗ «Об образовании в Российской Федерации» научно-педагогические

работники и иные лица, привлекаемые университетом к реализации данной образовательной программы, пользуются предоставленными академическими правами и свободами в части свободы преподавания, свободы от вмешательства в профессиональную деятельность; свободы выбора и использования педагогически обоснованных форм, средств, методов обучения и воспитания; права на творческую инициативу, разработку и применение авторских программ и методов обучения и воспитания в пределах реализуемой образовательной программы и отдельной дисциплины.

Исходя из рамок, установленных учебным планом по трудоемкости и видам учебной работы по дисциплине, преподаватель самостоятельно выбирает тематику занятий по формам и количеству часов проведения контактной работы: лекции и иные учебные занятия, предусматривающие преимущественную передачу учебной информации преподавателем и (или) занятия семинарского типа (семинары, практические занятия, практикумы, лабораторные работы, коллоквиумы и иные аналогичные занятия), и (или) групповые консультации, и (или) индивидуальную работу обучающихся с преподавателем, в том числе индивидуальные консультации (по курсовым работам/проектам – при наличии курсовой работы/проекта по данной дисциплине в учебном плане).

Рекомендуемая тематика занятий максимально полно реализуется в контактной работе со студентами очной формы обучения. В случае реализации образовательной программы в заочной / очно-заочной форме трудоемкость дисциплины сохраняется, однако объем учебного материала в значительной части осваивается студентами в форме самостоятельной работы. При этом требования к ожидаемым образовательным результатам студентов по данной дисциплине не зависят от формы реализации образовательной программы.

7. Методические рекомендации по видам занятий

Лекционные занятия.

В ходе лекционных занятий обучающимся рекомендуется выполнять следующие действия. Вести конспектирование учебного материала. Обращать внимание на категории, формулировки, раскрывающие содержание тех или иных явлений и процессов, научные выводы и практические рекомендации по их применению. Задавать преподавателю уточняющие вопросы с целью уяснения теоретических положений, разрешения спорных ситуаций.

Желательно оставить в рабочих конспектах поля, на которых во внеаудиторное время можно сделать пометки из рекомендованной литературы, дополняющие материал

прослушанной лекции, а также подчеркивающие особую важность тех или иных теоретических положений.

Практические и семинарские занятия.

На практических и семинарских занятиях в зависимости от темы занятия выполняется поиск информации по решению проблем, практические упражнения, контрольные работы, выработка индивидуальных или групповых решений, итоговое обсуждение с обменом знаниями, участие в круглых столах, разбор конкретных ситуаций, командная работа, представление портфолио и т.п.

Самостоятельная работа.

Самостоятельная работа осуществляется в виде изучения литературы, эмпирических данных по публикациям и конкретным ситуациям из практики, подготовке индивидуальных работ, работа с лекционным материалом, самостоятельное изучение отдельных тем дисциплины; поиск и обзор литературы и электронных источников; чтение и изучение учебника и учебных пособий.

8. Фонд оценочных средств для проведения промежуточной аттестации обучающихся по дисциплине

8.1 Перечень компетенций с указанием этапов их формирования в процессе освоения образовательной программы в рамках учебной дисциплины

Контролируемые модули, разделы (темы) дисциплины	Индекс контролируемой компетенции (или её части)	Оценочные средства по этапам формирования компетенций
		текущий контроль по дисциплине
Тема 1. Космологические модели.	УК-6	Подготовка докладов (сообщений) на семинарских занятиях
Тема 2. Образование во вселенной химических элементов.		
Тема 3. Образование галактик и звезд во вселенной. темная материя.		
Тема 4. Излучение во вселенной: реликтовый фон и космические лучи.		
Тема 5. Нейтрино во вселенной.		
Тема 6. Ускоренное расширение вселенной. темная энергия.		

8.2. Типовые контрольные задания или иные материалы, необходимые для оценки знаний, умений и навыков и (или) опыта деятельности в процессе текущего контроля

Типовые вопросы и задачи для обсуждения на семинарских занятиях

К теме 1. Космологические модели.

1. Расскажите о методах определения параметра замедления и постоянной Хаббла по данным наблюдений.
2. Выведите формулу для определения яркости звезды в расширяющейся Вселенной (зависимость болометрического расстояния от красного смещения).
3. Выведите формулу, связывающую красное смещение и расстояние в плоской Вселенной; то же для Вселенной с отрицательной и положительной кривизной.
4. Опишите инфляционную модель с потенциалом ϕ^4 . Расскажите об условии самоподдерживающейся инфляции.
5. Найдите время инфляции в модели с потенциалом ϕ^4 ; то же для инфляции с экспоненциальным потенциалом.
6. Выведите формулу для определения числа e -расширений в инфляционной модели с потенциалом ϕ^4 ; то же для инфляции с экспоненциальным потенциалом.
7. Выведите уравнения Эйнштейна для случая ненулевой энергии вакуума.
8. Оцените время, после которого во Вселенной, содержащей материю, излучение и лямбда-член, начинает доминировать космологическая постоянная.
9. Как влияет значение космологической постоянной на появление в космосе жизни?

Типовые задачи:

1. Преобразовать элемент длины в неевклидовой метрике

$dl^2 = \frac{dr^2}{1-r^2/a^2} + r^2(\sin^2 \theta d\varphi^2 + d\theta^2)$ так, чтобы он был пропорционален евклидову выражению.

2. Получить зависимость масштабного фактора от времени для открытой Вселенной, заполненной “пылевидной материей”; то же для открытой Вселенной.
3. Получить зависимость масштабного фактора от времени для открытой Вселенной, заполненной излучением; то же для открытой Вселенной.
4. Полагая, что плотность энергии $\rho = \dot{\varphi}^2/2 + V(\varphi)$, а давление $p = \dot{\varphi}^2/2 - V(\varphi)$, где φ – скалярное поле с потенциалом $V(\varphi)$, восстановить зависимость скалярного поля от времени и потенциал для случая пылевидной материи; излучения.

5. Найти первые два члена разложения видимой яркости галактики как функции ее красного смещения, если абсолютная яркость галактики меняется со временем по экспоненциальному закону $I = I_0 \exp(\alpha t)$ для закрытой модели.

6. Найти первые два члена разложения числа галактик, находящихся внутри сферы заданного радиуса, как функции красного смещения на границе сферы (пространственное распределение галактик предполагается однородным).

7. Вывести формулу, связывающую переменную “время” с красным смещением объекта для евклидовой Вселенной, заполненной пылевидной материей.

8. Вывести формулу, связывающую красное смещение и расстояние в евклидовой Вселенной, заполненной “пылевидной” материей.

9. Рассмотреть инфляционную модель с потенциалом вида $V(\varphi) = \lambda(\varphi^2 - a^2)^2$, где λ и a – постоянные. Считая, что в нулевой момент времени $\varphi \approx 0$ и используя приближение медленного скатывания, найти время инфляции и число e -расширений за это время.

10. Рассмотреть инфляционную модель с потенциалом вида $V = V_0 \exp(-\alpha |\varphi - \varphi_0|)$, где V_0 и α – постоянные. Используя приближение медленного скатывания, найти время инфляции и число e -расширений за это время.

К теме 2. Образование во вселенной химических элементов.

1. Как протекает первоначальный нуклеосинтез во Вселенной?
2. От каких параметров зависит количество образующегося гелия-4 в нуклеосинтезе?
3. Каким образом синтезируются элементы тяжелее железа?
4. В чем состоят характерные особенности s -процесса?
5. При каких условиях протекает r -процесс?

К теме 3. Образование галактик и звезд во вселенной. темная материя.

1. Расскажите о строении нашей Галактики: размерах, форме, составе. Как распределяются звёзды в Галактике?
2. Как двигаются звёзды в Галактике? Вращение Галактики.
3. Диффузная материя в Галактике: туманности, космические лучи, радиоизлучение, магнитное поле.
4. Опишите классификацию галактик, расскажите об основных физических характеристиках и определении расстояний до галактик.
5. Что такое Метагалактика? Расскажите о крупномасштабной структуре Вселенной.
6. Опишите процесс возникновения и развития первоначальных неоднородностей.
7. Каким образом удалось установить наличие во Вселенной темной материи?
8. Какие частицы могут составлять темную материю?

К теме 4. Излучение во вселенной: реликтовый фон и космические лучи.

1. Какое значение для построения космологических моделей имеют параметры реликтового излучения?
2. Каким образом возникает космическое излучение высоких энергий?
3. Опишите механизм возникновения гамма-излучения во Вселенной?
4. Каким образом возникает нейтринное излучение сверхвысоких энергий?

К теме 5. Нейтрино во вселенной.

1. Каков механизм образования нейтрино на солнце?
2. В чем состоит проблема солнечных нейтрино?
3. Каким образом можно объяснить проблему солнечных нейтрино?
4. Расскажите о механизме образования нейтрино во время вспышек сверхновых звезд.

К теме 6. Ускоренное расширение вселенной. темная энергия

1. Расскажите о наблюдениях, свидетельствующих об ускоренном расширении Вселенной.

2. Выведите и проанализируйте формулы, связывающие видимую звездную величину “стандартной свечи” с красным смещением и параметрами $\Omega_\Lambda = \frac{\rho_\Lambda}{\rho}$ и $\Omega_m = \frac{\rho_m}{\rho}$.

3. Опишите теоретическую концепцию фантомной энергии.
4. Получите зависимость масштабного фактора для случая Вселенной, заполненной фантомной энергией с простейшим уравнением состояния.
5. Опишите теоретическую концепцию фантомной энергии.
6. Получите зависимость масштабного фактора для случая Вселенной, заполненной фантомной энергией с простейшим уравнением состояния.

Задачи:

1. Найти зависимость масштабного фактора от времени во Вселенной, заполненной ненулевой космологической постоянной Λ для случаев отрицательной, положительной и нулевой кривизны. Сравнить асимптотический характер решений при больших временах.

2. Найти зависимость масштабного фактора от времени в евклидовой Вселенной, заполненной ненулевой космологической постоянной Λ и пылевидной материей.

3. Найти зависимость масштабного фактора от времени во Вселенной, заполненной фантомным полем с простейшим уравнением состояния $p = w\rho$, где w – постоянная, меньшая -1 .

4. Найти выражение для расстояния, пройденного световым лучом за время t , распространяющегося в евклидовой Вселенной, заполненной ненулевой космологической постоянной.

5. Вывести формулу, связывающую переменную “время” с красным смещением объекта для евклидовой Вселенной, заполненной пылевидной материей и ненулевой космологической постоянной.

6. Найти зависимость видимой звездной величины “стандартной свечи” от красного смещения для случая Вселенной, заполненной фантомным полем с простейшим уравнением состояния и “пылевидной материей”.

7. Полагая, что плотность энергии фантомного поля $\rho = -\dot{\varphi}^2/2 + V(\varphi)$, а давление $p = -\dot{\varphi}^2/2 - V(\varphi)$, где φ – скалярное поле с потенциалом $V(\varphi)$, восстановить зависимость скалярного поля от времени и потенциал для случая простейшего уравнения состояния.

8. Пусть фантомное поле описывается уравнением состояния $p = -\beta^2 a_f^\varepsilon \rho^{-\alpha}$, где β , a_f – постоянные, а $\alpha = -1 - \varepsilon/3$, где ε не зависит от времени. Найти зависимость плотности и давления от масштабного фактора.

9. Полагая, что плотность энергии фантомного поля $\rho = -\dot{\varphi}^2/2 + V(\varphi)$, а давление $p = -\dot{\varphi}^2/2 - V(\varphi)$, где φ – скалярное поле с потенциалом $V(\varphi)$, восстановить зависимость скалярного поля от времени и потенциал для уравнения состояния из предыдущей задачи.

10. Найти зависимость масштабного фактора от времени в евклидовой Вселенной, заполненной фантомной энергией с уравнением состояния, указанным в предыдущей задаче.

8.3. Перечень вопросов и заданий для промежуточной аттестации по дисциплине

Примерный перечень вопросов к зачету:

1. Уравнения Эйнштейна-Фридмана. Простейшие космологические модели.
2. Зависимость видимой звездной величины “стандартной свечи” от красного смещения в расширяющейся Вселенной.
3. Инфляционная модель.
4. Модели с космологической постоянной.
5. Нуклеосинтез в горячей Вселенной: образование ${}^4\text{He}$.
6. Реликтовые нейтрино.
7. Нуклеосинтез в звездах.
8. Особенности эволюции массивных звезд.
9. Радиационно-доминированная плазма и реликтовое излучение.
10. Гравитационная неустойчивость в ньютоновской теории.
11. Развитие первоначальных флуктуаций во Вселенной и образование галактик.
13. Реликтовое излучение.

14. Гравитационные волны в космологии.
15. Проблема темной материи.
16. Барионная и небарионная темная материя.
17. Ускоренное расширение Вселенной. Темная энергия.
18. Проблема солнечных нейтрино. WSW-эффект.
19. Крупномасштабная структура Вселенной.
20. Гравитационное линзирование.

8.4. Планируемые уровни сформированности компетенций обучающихся и критерии оценивания

Уровни	Содержательное описание уровня	Основные признаки выделения уровня (этапы формирования компетенции, критерии оценки сформированности)	Пятибалльная шкала (академическая) оценка	Двухбалльная шкала, зачет	БРС, % освоения (рейтинговая оценка)
Повышенный	Творческая деятельность	<i>Включает нижестоящий уровень.</i> Умение самостоятельно принимать решение, решать проблему/задачу теоретического и прикладного характера на основе изученных методов, приемов, технологий	отлично	зачтено	86-100
Базовый	Применение знаний и умений в более широких контекстах учебной и профессиональной деятельности, нежели по образцу с большей степени самостоятельности и инициативы	<i>Включает нижестоящий уровень.</i> Способность собирать, систематизировать, анализировать и грамотно использовать информацию из самостоятельно найденных теоретических источников и иллюстрировать ими теоретические положения или обосновывать практику применения	хорошо		71-85
Удовлетворительный (достаточный)	Репродуктивная деятельность	Изложение в пределах задач курса теоретически и практически контролируемого материала	удовлетворительно		55-70
Недостаточный	Отсутствие признаков удовлетворительного уровня		неудовлетворительно	не зачтено	Менее 55

9. Перечень основной и дополнительной литературы, необходимой для освоения дисциплины

Основная литература.

1. Гусейханов М. К. Основы астрофизики: учебное пособие / М. К. Гусейханов. — 4-е изд., стер. — Санкт-Петербург: Лань, 2022. — 208 с. — ISBN 978-5-8114-4037-5. — Текст: электронный // Лань: электронно-библиотечная система. — URL:

<https://e.lanbook.com/book/206282> (дата обращения: 11.04.2022). — Режим доступа: для авториз. пользователей.

2. Лукаш В. Н. Физическая космология / В. Н. Лукаш, Е. В. Михеева. — Москва: ФИЗМАТЛИТ, 2012. — 404 с. — ISBN 978-5-9221-1161-4. — Текст: электронный // Лань: электронно-библиотечная система. — URL: <https://e.lanbook.com/book/5279> (дата обращения: 11.04.2022). — Режим доступа: для авториз. пользователей.

Дополнительная литература.

1. Бескин В. С. Гравитация и астрофизика: учебное пособие / В. С. Бескин. — Москва: ФИЗМАТЛИТ, 2009. — 158 с. — ISBN 978-5-9221-1054-9. — Текст: электронный // Лань: электронно-библиотечная система. — URL: <https://e.lanbook.com/book/2114> (дата обращения: 11.04.2022). — Режим доступа: для авториз. пользователей.
2. Гриб А. А. Основные представления современной космологии: учебное пособие / А. А. Гриб. — Москва: ФИЗМАТЛИТ, 2008. — 108 с. — ISBN 978-5-9221-0955-0. — Текст: электронный // Лань : электронно-библиотечная система. — URL: <https://e.lanbook.com/book/2168> (дата обращения: 11.04.2022). — Режим доступа: для авториз. пользователей.

10. Перечень ресурсов информационно-телекоммуникационной сети «Интернет», необходимых для освоения дисциплины.

- НЭБ Национальная электронная библиотека, диссертации и прочие издания
- eLIBRARY.RU Научная электронная библиотека, книги, статьи, тезисы докладов конференций
- Гребенников Электронная библиотека ИД журналы
- ЭБС Лань книги, журналы
- ЭБС Консультант студента
- ПРОСПЕКТ ЭБС
- ЭБС ZNANIUM.COM
- РГБ Информационное обслуживание по МБА
- БЕН РАН
- Электронно-библиотечная система (ЭБС) Кантитана (<https://elib.kantiana.ru/>)

11. Перечень информационных технологий, используемых при осуществлении образовательного процесса по дисциплине.

Программное обеспечение обучения включает в себя:

- система электронного образовательного контента БФУ им. И. Канта – www.lms-3.kantiana.ru, обеспечивающую разработку и комплексное использование электронных образовательных ресурсов;
- серверное программное обеспечение, необходимое для функционирования сервера и связи с системой электронного обучения через Интернет;
- корпоративная платформа Microsoft Teams;

12. Описание материально-технической базы, необходимой для осуществления образовательного процесса по дисциплине.

Для проведения занятий лекционного типа, практических и семинарских занятий используются специальные помещения (учебные аудитории), оборудованные техническими средствами обучения – мультимедийной проекционной техникой. Для проведения занятий лекционного типа используются наборы демонстрационного оборудования.

Для проведения групповых и индивидуальных консультаций, текущего контроля и промежуточной аттестации используются специальные помещения (учебные аудитории), оборудованные специализированной мебелью (для обучающихся), меловой / маркерной доской.

Для организации самостоятельной работы обучающимся предоставляются помещения, оснащенные компьютерной техникой с возможностью подключения к сети «Интернет» и обеспечением доступа в электронную информационно-образовательную среду университета.

Для обучения инвалидов и лиц с ограниченными возможностями здоровья университетом могут быть представлены специализированные средства обучения, в том числе технические средства коллективного и индивидуального пользования.